

Objektyp: **Advertising**

Zeitschrift: **Schweizerische Bauzeitung**

Band (Jahr): **82 (1964)**

Heft 20

PDF erstellt am: **25.09.2024**

Nutzungsbedingungen

Die ETH-Bibliothek ist Anbieterin der digitalisierten Zeitschriften. Sie besitzt keine Urheberrechte an den Inhalten der Zeitschriften. Die Rechte liegen in der Regel bei den Herausgebern.

Die auf der Plattform e-periodica veröffentlichten Dokumente stehen für nicht-kommerzielle Zwecke in Lehre und Forschung sowie für die private Nutzung frei zur Verfügung. Einzelne Dateien oder Ausdrucke aus diesem Angebot können zusammen mit diesen Nutzungsbedingungen und den korrekten Herkunftsbezeichnungen weitergegeben werden.

Das Veröffentlichen von Bildern in Print- und Online-Publikationen ist nur mit vorheriger Genehmigung der Rechteinhaber erlaubt. Die systematische Speicherung von Teilen des elektronischen Angebots auf anderen Servern bedarf ebenfalls des schriftlichen Einverständnisses der Rechteinhaber.

Haftungsausschluss

Alle Angaben erfolgen ohne Gewähr für Vollständigkeit oder Richtigkeit. Es wird keine Haftung übernommen für Schäden durch die Verwendung von Informationen aus diesem Online-Angebot oder durch das Fehlen von Informationen. Dies gilt auch für Inhalte Dritter, die über dieses Angebot zugänglich sind.

GIOVANOLA

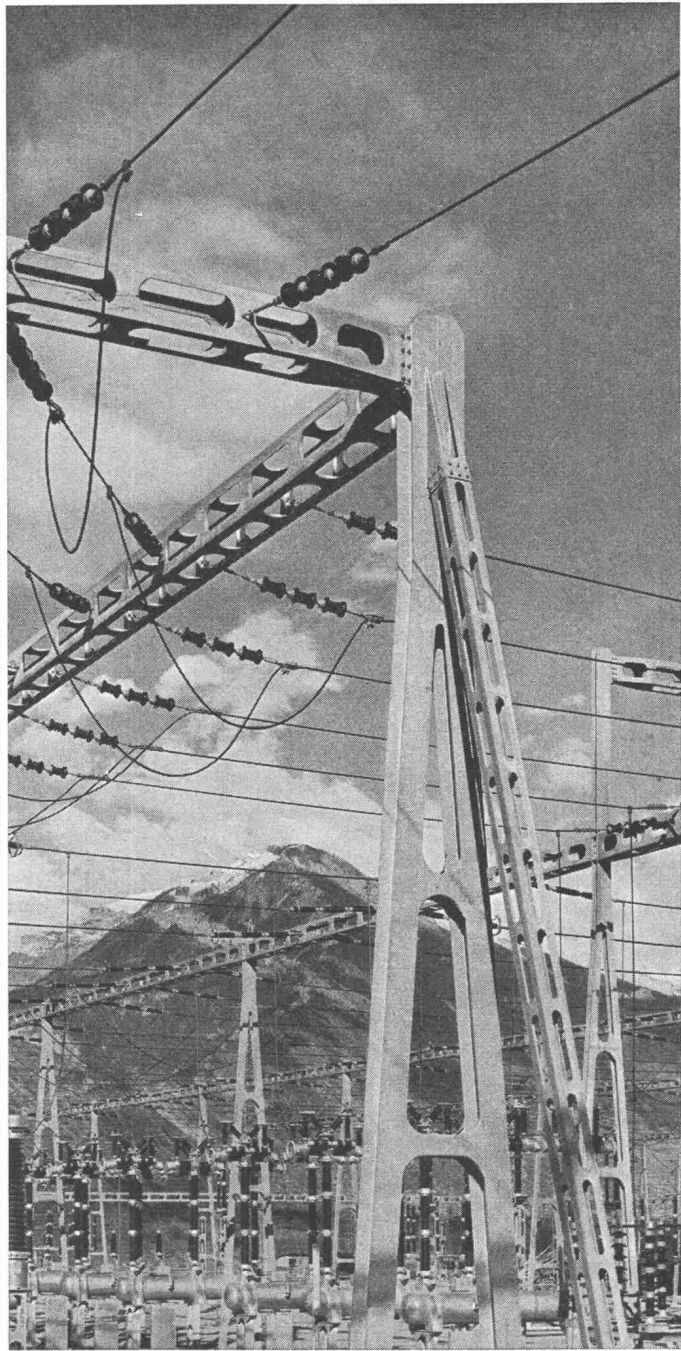

Charpente métallique du poste de couplage 220 kV de Chamoson

CHARPENTES MÉTALLIQUES EN TOUS GENRES

Ponts-routes, ponts de chemins de fer, charpentes pour bâtiments industriels ou locatifs, pylônes pour lignes électriques, téléphériques ou antennes de radio, tours d'éclairage, marquises de gares.

GIOVANOLA FRÈRES S.A.
MONTHÉY-SUISSE

57

Vorgespannter Beton verlangt den besten Draht

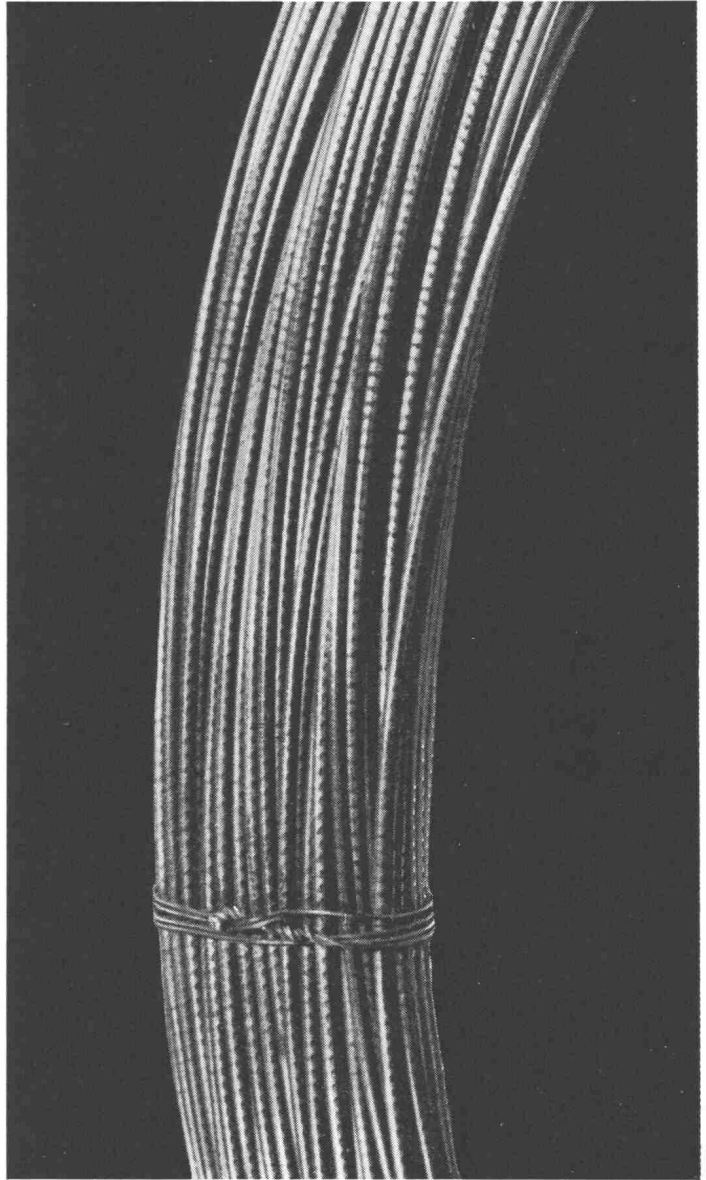

®-Vorspann-Stahldraht besitzt all jene Eigenschaften, durch die moderne Vorspann-Konstruktionen erst möglich werden.



Vereinigte Drahtwerke AG Biel

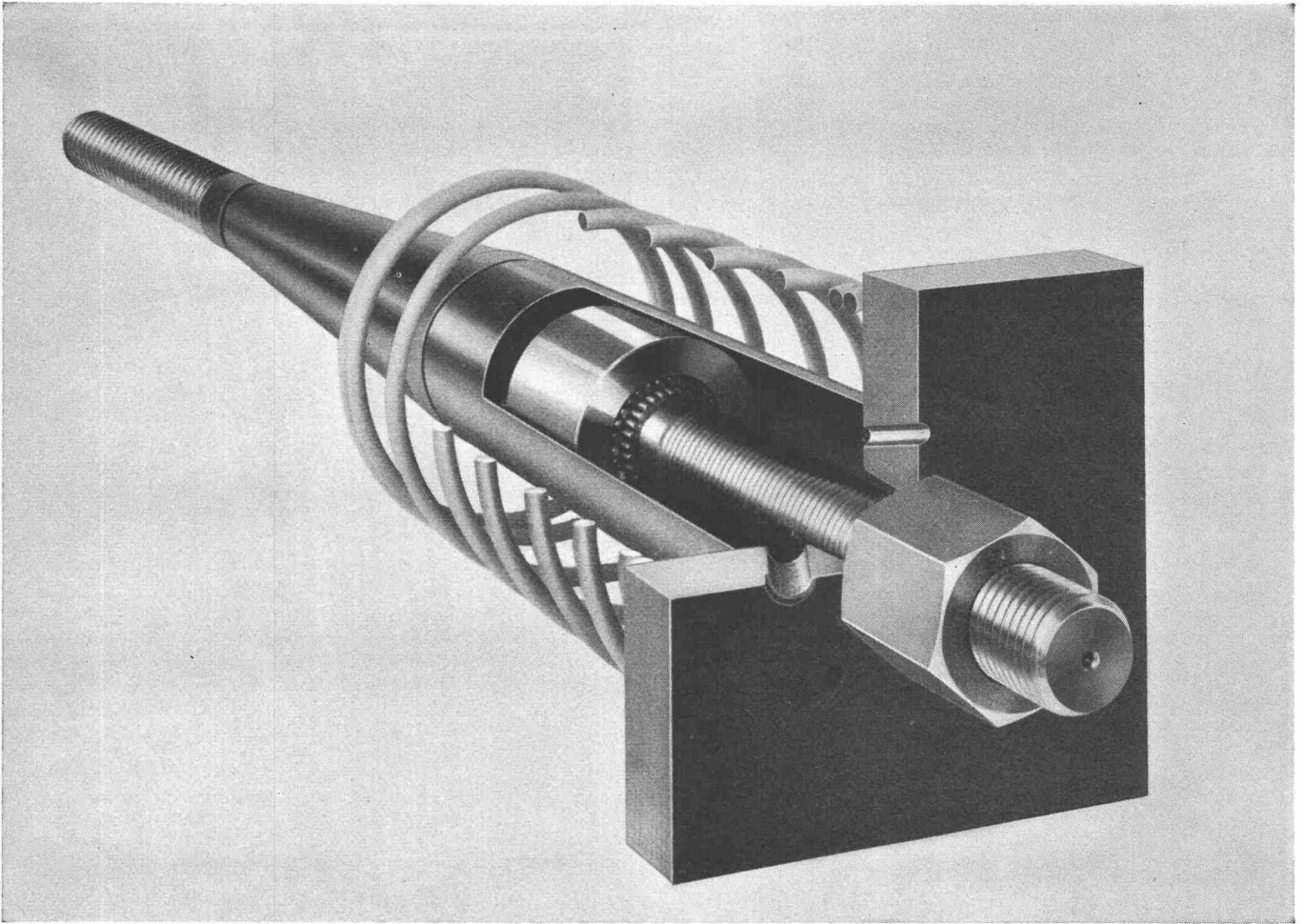

**Vorspannkabel System PZ
Anker bis 275 t
Spannanker Fächeranker
Felsanker mit
Funktionskontrolle**

**Element AG Technisches Büro Bern
Telefon 031 46 18 14 Postfach Transit**

Der Lastwagen mit PW-Komfort

schnell, wendig und sparsam. Mit Benzin- oder Dieselmotor und Allrad-Fahrzeug, kurz: Der ideale Transporter für 1,5–3 t Nutzlast



HANOMAG



Gebietsvertretungen und Servicestellen:

Basel: Gautschi + Kaeslin AG., Agence Alban-Breite, 061 / 41 50 60 — C. Schlotterbeck, Automobile AG., 061 / 25 00 50 — **Bern-Wabern:** A. Klöti, Gurten-Garage, 031 / 54 27 00 — **Charrat VS:** G. Gay, Garage du Simplon, 026 / 6 30 60 — **Fribourg:** A. Bongard, Garage du Nord, 037 / 2 42 51 — **Gurmels FR:** Perroud + Vonlanthen, Garage Capitole, 037 / 7 43 63 — **Lausanne:** J. Honegger S.A., Garage, 021 / 25 75 95 — **Lugano-Besso:** Gran Garage S.A., 091 / 2 97 39 — **Lupfig AG:** P. Büchli, Garage, 056 / 4 81 88 — **Luzern:** E. Epper, Garage, 041 / 41 11 22 — **Neuchâtel:** E. Bühler, Garage de Bellevaux, 038 / 5 15 19 — **Riazzino TI:** C. Pura, Automobili, 092 / 6 92 94 — **St. Gallen:** Knorr + Müller, Nutzfahrzeuge, 071 / 22 31 91 — **Schaan FL:** A. Jehle, Nutzfahrzeuge, 075 / 2 16 93 — **Schönenwerd:** P. Kaufmann AG., Automobile, 064 / 3 11 70 — **Winterthur:** Hans Bodmer AG., Garage, 052 / 2 72 19 — **Zürich 8:** Garage Riesbach AG., 051 / 34 70 34

Generalvertretung

ALFAG

Aktiengesellschaft für Fahrzeuge

Schlieren-Zürich

Tel. 051/98 61 61

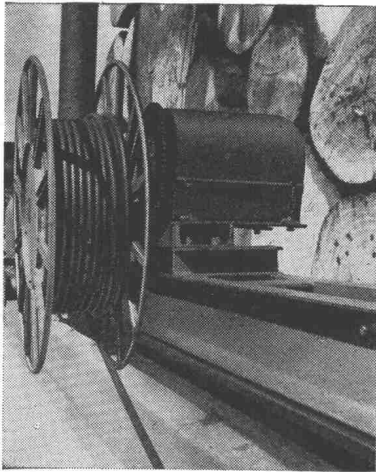

Kabel- trommeln Bischoff & Hensel

31.14

Kabeltrommeln Bischoff & Hensel für die automatische Auf- und Abwicklung von Stromzuführungs- und Steuerkabeln von ortsveränderlichen Stromverbrauchern bieten vor allem folgende Vorteile: Schonung der Kabel, geringer Platzbedarf, keine Kontaktstörungen, betriebs- und unfallsicher. Ausführung mit verschiedenen Antriebssystemen.

Verlangen Sie bitte unsere ausführlichen Unterlagen oder ein Angebot.

SAUBER + GISIN AG ZÜRICH 8
Höschgasse 45 Telefon (051) 34 80 80

SAUBER + GISIN

Aus Gewässerschutzgründen
ein Gebot der Stunde!

Kubische Oeltanks nach Mass

Werkstofffertig oder im Keller montiert

eine Spezialität von E. Greminger

Konstruktionswerkstätte und Behälterbau
Amriswil TG Tel. (071) 6 84 41

BAG-Leuchten sind auserwogen in Form und Material und deshalb für das gepflegte Interieur ganz besonders geeignet.



177614 Wandlampe
für Innen- und Aussenmontage
mit Opalglas

erhältlich
in allen Fachgeschäften

BAG TURGI

Ausstellungs- und
Verkaufsräume
Stampfenbachstr. 15, Zürich

Betonlöser B-50 E neu

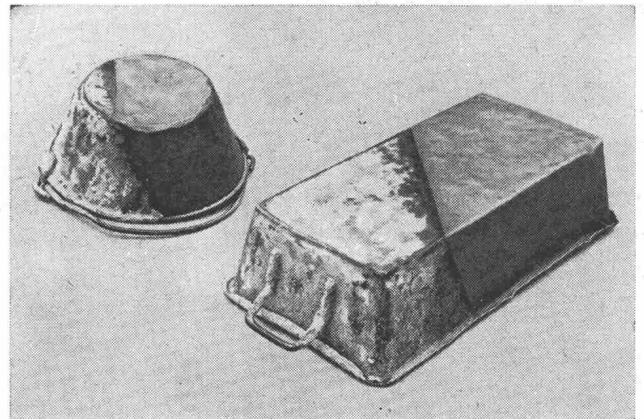

im Einbadverfahren
verblüffend einfach!
Kein Nachrosten!

Einfachstes Verfahren für restlose
Entfernung von Beton und Rost,
greift Eisen, Stahl, Holz, Kunststoffe
und Gummi nicht an.

Imbach

Aktiengesellschaft

Chemische Spezialitäten für das Baugewerbe

Wohlen AG

Telephon (057) 6 13 14

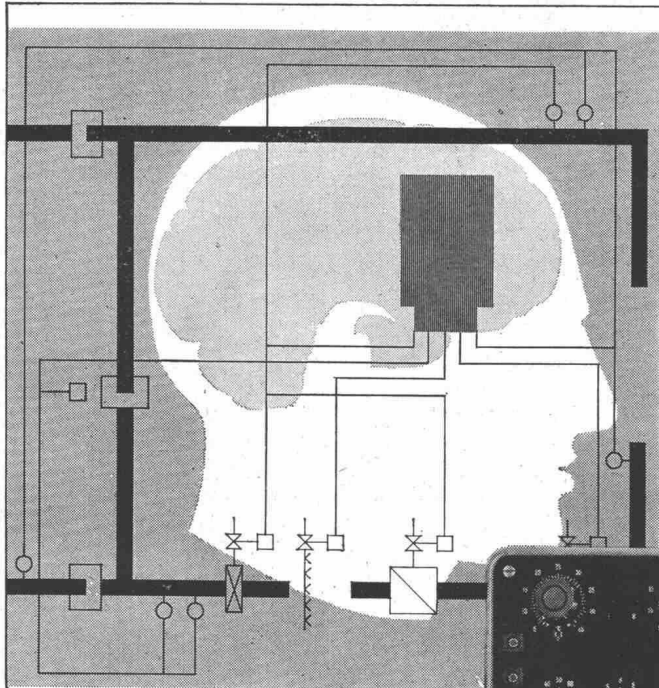

Ein Fortschritt
in der
Regeltechnik



flexotron®

Der neue elektronische, volltransistorisierte Regelverstärker — konstruiert nach dem SAUTER-Electronics-Baukastensystem — ist ein vielseitig anwendbares Regelgerät:

neu

- In der Heizungs-, Lüftungs- und Klimatechnik, wie auch zur Regelung industrieller Fabrikationsprozesse.
- Für Betriebsgrößen, wie Temperatur, Druck, Feuchtigkeit, Niveau usw.
- Grundtypen: P-Regler
PI-Regler
Zweipunkt-Regler
- Messkreis wird mit Gleichstrom gespeist, daher unempfindlich gegen Störeinflüsse.
- Mit Relaisausgang (220 V 2 A ~)



Fr. Sauter AG., Basel 16

Fabrik elektrischer Apparate

Telephon 061/32 44 55, Telex 62 260

Technische Büros in Zürich, Bern, St. Gallen, Genf, Lausanne und Lugano

I 141

Kämpf schalttafeln

G. Kämpf AG Holzbau Ruppertswil Aarg. 064 34212

nur die verleimten 3-Schicht-Schalttafeln
wachsen und schwinden nicht

sie ergeben saubere Sichtflächen

sie brauchen viel weniger Arbeitszeit

sie werden 50 und mehr Male verwendet

sie halten jahrelang (Oberflächen-Schutz)

sie sind die wirtschaftlichen auf lange Sicht

das beweist die Verbrauchskurve

27 mm stark, dreifachquerverleimt,
100 x 500 cm oder kleinere Tafeln,
z. B. 50 x 500 cm / 50 x 250 cm

Verkauf 1963 m² 180 000

kein Preisaufschlag

Wir haben 1962 die Produktion
rationalisiert und vergrößert,
damit wir unsere überzeugten,
treuen Verbraucher und
die neuen Kunden schneller
und besser bedienen können

1949 1950 1951 1952 1953 1954 1955 1956 1957 1958 1959 1960 1961 1962

120 000

87 000

77 000

55 000

42 000

40 000

29 000

27 000

19 000

12 000

11 000

4 000

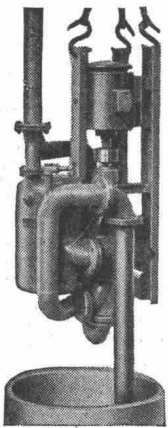

Selbstansaugende, ventillose

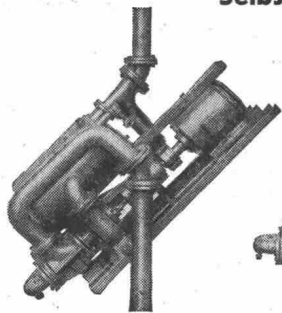

Saughöhen bis 9 m

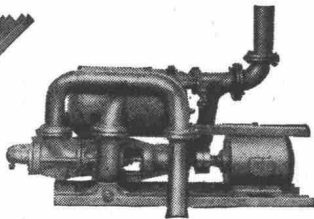

Bau-Pumpen

System Lauchener

Dasselbe Modell für vertikale, schräge oder horizontale Aufstellung

auch mietweise

Gegründet 1871

Maschinenfabrik a. d. Sihl AG. Zürich

Telephon (051) 23 35 14

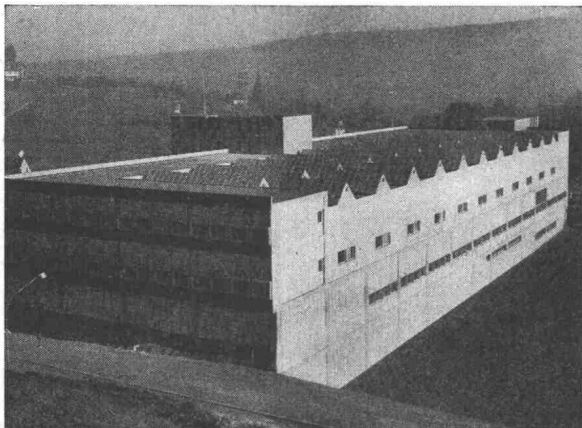

Sattelglasdächer in kittloser Konstruktion System WEMA



TEL. (051) 93 32 32

Seilbahnen für Materialtransporte – Seilwinden



L. E. Küpfer Maschinenfabrik Steffisburg

Armierungsdistanzrohre

23x15 mm grau

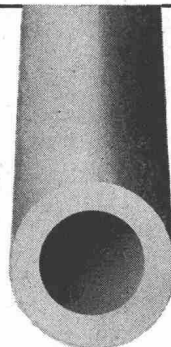

aus hochschlagfestem Kunststoff, unzerbrechlich, die dicke Wandstärke gewährleistet eine genaue Schalungsdistanz. Äusserst günstige Preise, verlangen Sie unsere Muster und Preisliste.



J. G. KIENER+WITTLIN AG · BERN

SCHAUPLATZGASSE 23 TELEFON 031 2 91 22 EISEN + METALLE EISENWAREN BESCHLÄGE WERKZEUGE MASCHINEN

Autofrigor

KLIMA-ANLAGEN

Die Klima-Anlage in Verbindung mit einer Kältemaschine «Autofrigor» ist in der Lage, jedes gewünschte Klima — ohne Rücksicht auf die Aussenwitterungsverhältnisse — zu schaffen. Die Kältemaschine «Autofrigor» macht jede Klima-Anlage zu einer vollwertigen Einrichtung.

AUTOFRIGOR AG ZÜRICH

Schaffhauserstrasse 473 · Telephone (051) 48 15 55

KISSLING

Motorgetriebe

weit über
die Schweiz hinaus
bekannt

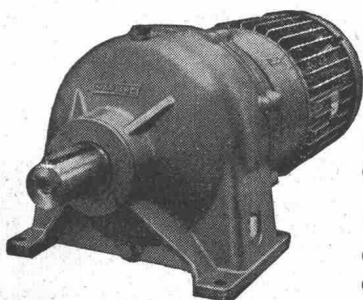

**Wir lösen jedes
Getriebeproblem**

Unsere Getriebe sind:

- formschön
 - niedrig im Preis
 - rasch lieferbar
- Normaldrehzahlen ab Lager.

Stirnradgetriebe bis 200 PS, Planetengetriebe bis 150 PS. Trommel- u. Schneckengetriebe bis 25 PS, stufenlose Getriebe bis 8 PS. Spezialgetriebe

**L. Kissling + Co Maschinenfabrik
Zürich-Seebach**
Telefon 051/466400

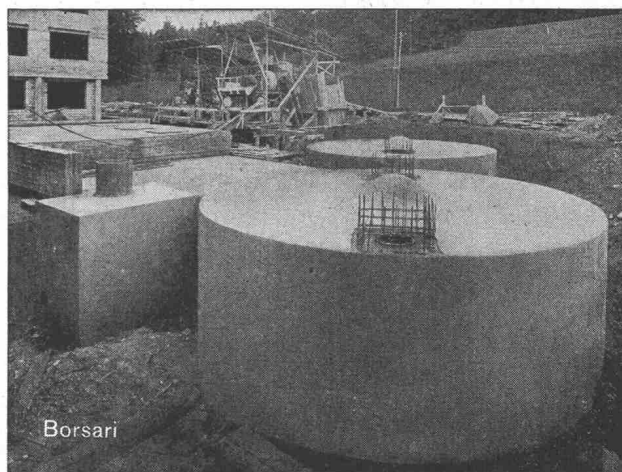

Altersheim Bethesda, Küsnacht ZH, 2 Tanks, total 400 m³ Heizöl

BORSARI HEIZÖL- u. BENZIN-TANKS

aus Eisenbeton mit Plattenauskleidung
für jeden Bedarf 50 Jahre Erfahrung

Erstklassige Referenzen

Keine Korrosion

Kein Unterhalt

BORSARI & CO., Zollikon - Zürich

Telephon (051) 24 96 18

Gegründet 1873

Ein hochisolierendes Bauelement
aus rein mineralischen
Grundstoffen hergestellt —

Auskunft und Beratung
SIPOREX (SCHWEIZ) AG
Zürich Balderngasse 7 051-27 05 55

ermöglicht
leichtes und schnelles Bauen.

Verwenden auch Sie
die grossformatigen

Leichtbausteine

SIPOREX



Oertli-Oelbrenner:
wirtschaftlich -
zuverlässig - Service

Ing. W. Oertli AG
Dübendorf
Telefon 051 - 85 05 11



Patent-Aufzugtreppe

Grösste Vorteile
auf kleinstem Raum

**FELDMANN & CO. ■ HOLZBAU
LYSS** Telefon (032) 84 11 84 **Kt. BERN**
Schweizer Mustermesse Basel Halle 8 Stand 3054



Wirtschaftlicher
armieren
mit fi-Rista
Elementen
armieren

Drahtwerke Fischer & Co.
Reinach AG Tel. (064) 615 55

W. ZÖLLIG AG

**Holzbau
ARBON**

Spezialität:

**AUSFÜHRUNG in der
HETZERBAUWEISE**

FÜR LAGER-, TURN- UND
FABRIKHALLEN

LEHRGERÜSTE UND
KIRCHEN

RISSFESTE SÄULEN

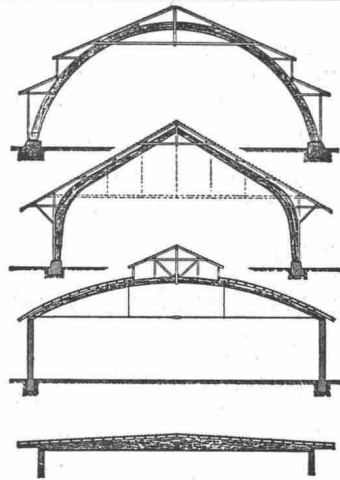

Durisol
-Mauerwerk, -Aussenwand-
und -Dachplatten

die bewährten Bauweisen

DURISOL AG. für Leichtbaustoffe Dietikon ZH

Telephon (051) 88 69 81

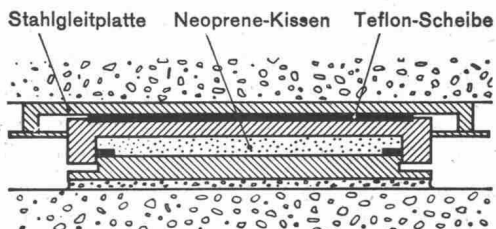

PROCEQ
Proceq SA Postfach Zürich 34 051 - 32 60 00

Auflager für den Hoch-, Tief- und Brückenbau
aus Stahl, Neoprene und Teflon zur Aufnahme und
Übertragung von Kräften und Bewegungen.
Vielfältiges Typenprogramm. Für jeden Bedarfsfall das
geeignete Lager. Bitte verlangen Sie unsere Unterlagen
über Fahrbahnübergänge.

PROCEQ

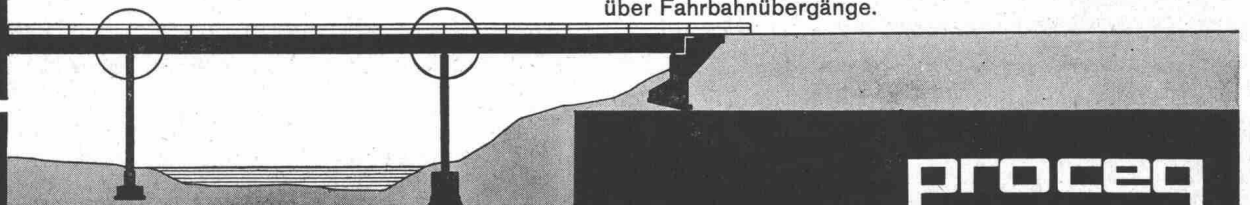

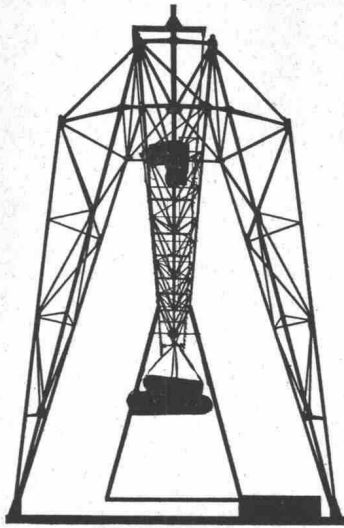

UTO

Krananlagen
Elektrozüge
Aufzüge
Fahrtreppen



Schindler-Aufzug-
und Uto-Kranfabrik AG
Zürich 9/48
Telefon 051/525310

Vermessungs- instrumente



Sie arbeiten rascher und genauer mit einem modernen
Vermessungsinstrument!

Wir senden Ihnen gerne unsere Prospekte über Instrumente und
Messgeräte und beraten Sie unverbindlich.

B. JAEGGI OPTIK

Spezialgeschäft für Sehhilfen und optische Instrumente

Chur, Bahnhofstrasse 42 / Postplatz

Telephon (081) 2 02 39

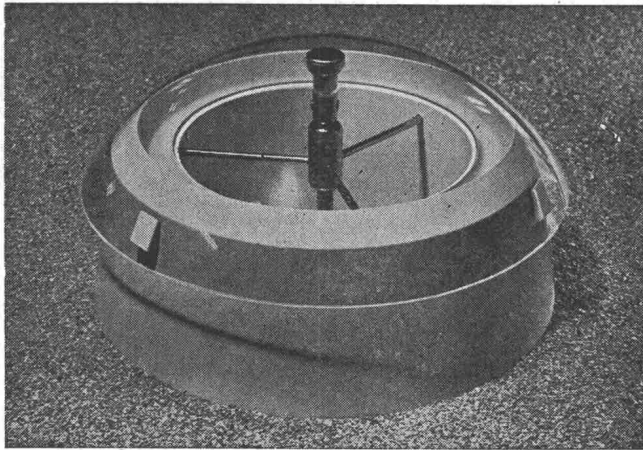

VELUX

Kleinraumlüfter mit Kuppel aus klarem Akrylglas
für gefangene Räume, Garderoben, Vorplätze,
WC usw.

Unverbindliche Offerten durch:

A. Kully AG
Glasdachwerke, Olfen
Tel. 062 / 5 39 02

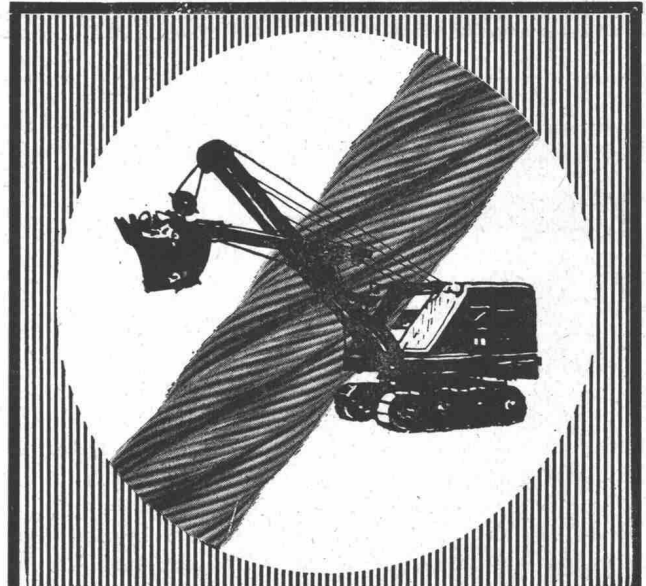

Unsere

BAGGERSEILE

sind verschleissfest und arbeiten länger

E. FATZER AG
ROMANSHORN

STS

**Schweiz. Technische Stellenvermittlung
Service Technique Suisse de placement
Servizio Tecnico Svizzero di collocamento
Swiss Technical Service of employment**

BAU-ABTEILUNG:

- 118 **Jüngerer Hochbauzeichner** mit Praxis, nur Bürotätigkeit. Arch.-Büro grosse Ortschaft, Nähe Lausanne.
- 120 **Tiefbau- und Eisenbetonzeichner** für Wasserversorgungen, Kanalisationen, Kläranlagen und Eisenbetonbauten. Ing.-Büro Nordwestschweiz, Zweigbüros in Zürich und Kt. Aargau.
- 122 **Tiefbautechniker** mit Baustellenerfahrung, für örtl. Bauleitung von Nationalstrassentunnel. Ing.-Büro Nordwestschweiz.
- 124 **Bauingenieur** evtl. **Tiefbautechniker** als Bürochef, ferner: **Tiefbautechniker** für Büro und Bauleitungen, ferner: **Tiefbauzeichner** für Büro- und Feldarbeiten, ferner: **Vermessungstechniker oder -zeichner** für Büro- und Feldarbeiten. Arbeitsgebiete: Strassenbau, Kanalisationen, Abwasserreinigungen, Wasserversorgungen, Orts- und Baulinienplanungen, Eisenbeton für Hoch- und Tiefbau. Ing.-Büro Vorort Bern.
- 126 **Hochbauführer**, möglichst mit Meisterprüfung und mehrjähriger Praxis, als leitender Bauführer der Hochbauabt. Bauunternehmung Berner Oberland.
- 128 **Tiefbautechniker** für Büro, hauptsächlich. Kalkulationen von Tiefbauten, bei Eignung späterer Einsatz auf Baustellen, ferner: **Tiefbauzeichner** mit Praxis, für Planbearbeitung im allgem. Tiefbau und Bauplatzinstallationen. Hoch- und Tiefbauunternehmung Zürich.
- 208 **Architekt** oder **Hochbautechniker** mit mehrjähriger Praxis, als Mitarbeiter in einem Architekturbüro. Ostschweiz.
- 420 Jüngerer dipl. **Bauingenieur**, guter Statiker, mit Praxis, für Eisenbeton-Hoch- und -Tiefbau. Ing.-Büro Winterthur.
- 452 **Hochbautechniker** oder **-zeichner** für Büro. Alter möglichst 30 — 40 Jahre. Arch.-Büro Kt. Bern.
- 494 2 jüngere **dipl. Bauingenieure** mit Praxis, einer für Projektierung und Bauleitung von Kanalisations- und Abwasserreinigungsanlagen, der andere, guter Statiker, für Projektierung, Berechnung und Bauleitung von Eisenbetonkonstruktionen. Städt. Bauverwaltung Ostschweiz.

508 **Dipl. Architekt** oder **Hochbautechniker** mit Praxis und mit Kenntnissen in Planungen, für städtebaul. Aufgaben und zur Mitarbeit bei Projektierung und Ausführung interessanter Hochbauten. Arch.-Büro Basel.

INDUSTRIE-ABTEILUNG:

- 71 **Maschinenzeichner** mit Praxis, für Werkstattzeichnungen von Schaltschränken und elektr. Schemata. Verkaufsbüro Zürich. Maschinenfabrik Zentralschweiz.
- 73 **Chemiker** oder **Elektrotechniker** mit guten Kenntnissen einer zweiten Landessprache, zur Ausbildung als Strahlenschutz-Fachmann für Unfallverhütung. Unfallverhütungsdienst Amtsstelle, Zentralschweiz.
- 75 **Ingénieur** ou **technico-commercial**, ayant bonne expérience de mécanique (poids lourds, matériaux pour T. P.), ouvert aux problèmes commerciaux, capable d'assurer liaisons techniques et commerciales avec usines allemandes. Age 30/35 ans. Allemand courant indispensable. Département chariots automoteurs de manutention d'une maison importante à Paris.
- 155 **Ingénieur-chimiste** diplômé pour recherches matières plastiques, lubrifiants, vernis et encres. Fabrique de mécanique de précision. Suisse romande.
- 179 Jüngerer **Techniker** mit Praxis, als Leiter der Fabrikation von Metallwaren. Kleinere Fabrik Stadt Kt. Bern.
- 187 **Techniker** oder **Zeichner** aus der Lüftungsbranche, für die Projekt. und Ausführung lufttechn. Anlagen. Ing.-Büro Zürich.
- 205 **Maschineningenieur**, guter Konstrukteur, mit Praxis im Werkzeugmaschinenbau, befähigt, Neukonstruktionen bis zur Fabrikationsreife zu entwickeln, für Leitung der techn. Abteilung. Fremdsprachen sowie gute Umgangsformen. Konstruktionsfirma, Hauptsitz Zürich.
- 239 Jüngerer **Elektrozeichner** mit Praxis, für Projekt und Ausführung von Transformatoren und Schaltstationen. Gelegenheit für Aussendienst (Aufnahmen, Montagekontrollen, Abnahmen). Kleinere Fabrik Nähe Zürich.
- 265 **Angestellter** mit Mechanikerlehre, befähigt, leichtere zeichn. Arbeiten zu erledigen, als Allroundmann in Unternehmung für Fabrikation und Vertretung von Rühr- und Mischwerken. Nähe Zürich.
- 285 **Werkmeister** evtl. **Betriebsmechaniker** mit Praxis, möglichst in modernen Ziegeleien, für Unterhalt, Reparaturdienst der maschinellen Anlagen. Tonwarenfabrik deutsche Schweiz.

Leca®**Isolierbaustoff****leicht · wasserundurchlässig**

Bekanntes Ingenieurbüro des Kantons Aargau sucht für sofort oder später

1 Eisenbetonzeichner**1 Ingenieur oder****Tiefbautechniker**

wenn möglich mit etwas Praxis, für die Bearbeitung grosser Strassen- und Kanalisationsprojekte.

Bauleitung für Brücken- und Tiefbauten. Bei Eignung selbständige Dauerstelle. 5-Tage-Woche. Angenehmes Arbeitsklima, gute Salarierung.

Offerten mit den üblichen Unterlagen erbeten unter Chiffre ZF 5371 an Mosse-Annoncen, Zürich 23.

Stahlbaukonstrukteure

Gut eingearbeitete fünfköpfige Gruppe übernimmt **kurzfristig** in sämtlichen Gebieten des Stahl- und Leichtmetallbaues Aufträge. Berechnungen. Vorprojekte, Projekt-Werkstattzeichnungen mit Schablonen.

Anfragen sind erbeten unter Chiffre ZO 822, Mosse-Annoncen, Zürich 23.

Sekretärin

mit mehrjähriger Erfahrung auf Arch.-Büro sucht neuen Wirkungskreis (keine Fremdsprachen). Bevorzugt wird Stadt Zürich oder unteres rechtes Seeufer. — Offerten erbeten unter Chiffre ZG 6431 an Mosse-Annoncen, Zürich 23.

Dipl. Architekt

sucht auf 1. Juni, evtl. 1. Juli, Tätigkeit in Zürcher Architekturbüro.

Wettbewerb, Entwurf, Planung.

Offerten unter Chiffre ZA 905 an Mosse-Annoncen, Zürich 23.

Dipl. Architekt

mit 10 Jahren Praxis, sucht Stelle für sofortigen Eintritt in modernes Büro mit interessanten Aufträgen.

Offerten unter Chiffre ZV 903 an Mosse-Annoncen, Zürich 23

Jüngerer dipl. Ingenieur

mit mehr als 1jährigem Praktikum in der Schweiz sucht Stelle. Hochbau, Brückenbau, Spannbeton, Statiker, Sprachen Deutsch und Englisch.

Offerten unter Chiffre 2077 an **Mosse-Annoncen AG, Basel 1.**

Leca[®]

Isolationsbeton

für Flachdächer



AG HUNZIKER + CIE

Bauamt II der Stadt Zürich

Wir bieten einem

Architekten

einen vielseitigen, interessanten und verantwortungsvollen Posten bei der **Baupolizei** mit folgendem

Arbeitsgebiet: Prüfung von Bauprojekten, Auskunftserteilung in Baufragen, Baukontrollen.

Wir erwarten entsprechende Fachausbildung, praktische Tätigkeit in Büros und auf Baustellen, Eignung zum Verwaltungsdienst, Gewandtheit im schriftlichen Ausdruck und im Verkehr mit Behörden und Publikum.

Besoldung nach Vereinbarung im Rahmen der städtischen Besoldungsverordnung je nach Alter, Ausbildung und Praxis, Kinderzulagen, Pensionskasse, Unfallversicherung. Jeden zweiten Samstag frei.

Anmeldung: Bewerbungen von Schweizer Bürgern mit Angabe der Personalien, des Bildungsganges und der bisherigen Tätigkeit sowie von Referenzen nebst Beilage von Zeugnisabschriften, Schriftprobe und Photo sind bis 1. Juni 1964 mit der Aufschrift «Architekten-Stelle bei der Baupolizei» dem Vorstand des Bauamtes II, Amtshaus IV, Zürich 1, einzureichen.

Auskunft erteilen der Baupolizeiinspektor R. Furrer und der Adjunkt der Baupolizei W. Lüthi, Tel. (051) 29 20 11.

Zürich, den 14. Mai 1964

Vorstand des Bauamtes II

Suiselectra

Schweizerische Elektrizitäts- und Verkehrsgesellschaft

Für unsere Ingenieurabteilung, welche sich mit Studien, Projektierung und Ausführung bedeutender Objekte im In- und Ausland befasst, suchen wir für die Gebiete des Kraftwerkbaues (hydro-elektrische Anlagen, thermische Zentren, Reaktoren) sowie des Strassen-, Tunnel- und Brückenbaues:

Bauingenieure

für die Projektierung und Berechnung,

Bautechniker

für die konstruktive Bearbeitung von Projekten sowie

Eisenbeton- u. Tiefbauzeichner

für die Ausführung aller im Gebiete des Tiefbaus vorkommenden zeichnerischen Arbeiten.

Wir bieten interessante und vielseitige, bei entsprechender Eignung selbständige Tätigkeit in neuzeitlichem Betrieb mit zeitgemässen Anstellungsbedingungen, 5-Tage-Woche, Pensionskasse.

Bewerbungen mit den üblichen Unterlagen sind erbeten an die **Schweizerische Elektrizitäts- und Verkehrsgesellschaft** (Suiselectra), Malzgasse 32, **Basel 10**, Tel. (061) 25 94 30.

Gesucht per sofort ein zuverlässiger und an absolut selbständiges Arbeiten gewöhnter

Bauführer

der viel Freude an ausschliesslicher Bauführung zeigt. Ich biete überdurchschnittliches Salär, 5-Tage-Woche, sowie einen freien Halbtage pro Monat.

Alfred Bär, dipl. Arch. ETH/SIA

Fraumünsterstrasse 9, **Zürich 1**, Tel. (051) 23 82 92

Gesucht

Akkordgruppen

zur Ausführung von grösseren Arbeiten an Wohnblöcken in der Nähe von Aarau für

Schalungen — Armierungen — Mauerwerk

Ihre Offerte wollen Sie bitte richten unter Chiffre **OFA 8697 R** an **Orell Füssli-Annoncen, Aarau**

NEON ROVO+CLAUDE AG

Seit 1926 über 16000 Anlagen montiert

Lichtreklamen, Beleuchtungen
Zürich 9/48
Telefon (051) 624400

Filialen in: Basel, Lausanne,
Bern, Lugano, Genf



BUHRLE & CO.

sucht für die **Immobilien-Abteilung** einen

Architekten/Hochbautechniker

für die Projektierung von Industriebauten verschiedener Art, zum Teil auch im Ausland. Wir stellen uns eine selbständige Planungskraft, wenn möglich mit Erfahrung im Industriebetrieb, vor;

einen

Hochbau-Zeichner

für die zeichnerische Bearbeitung von Objekten des Industriebaues;

einen

Bauführer

für die Bauführung bei Industrie-, Verwaltungs- und Wohnbauten. Das Arbeitsgebiet erfordert eine selbständige Kraft, mit gründlicher Erfahrung in Vorbereitung, Devisierung und Bestellung;

einen

Hilfsbauführer

als Mitarbeiter des Bauführers. Es besteht die Möglichkeit, sich sowohl bei der Planung im Büro wie auch auf der Baustelle einzuarbeiten;

einen

Bauschreiber

für den Einsatz an verschiedenen Baustellen, zur Entlastung der Bauführer bei den administrativen Arbeiten. Geeignete Bewerber werden in das Arbeitsgebiet eingeführt;

einen

Sanitär-Ingenieur

für die selbständige Bearbeitung der entsprechenden Probleme im Industrie-, Geschäftshaus- und Wohnungsbau und für die Beratung unserer Konzernfirmen bei solchen Problemen. Praktische Erfahrung in Devisierung, Planung und Bauüberwachung ist unerlässlich.

Die Arbeitsplätze befinden sich im Stadtzentrum von Zürich (Bleicherweg 18).

Wir erwarten nur Bewerber, die die Absicht haben, langfristig in unserer Immobilien-Abteilung mitzuarbeiten, und welche die Voraussetzungen für eine erspriessliche Zusammenarbeit mitbringen.

5-Tage-Woche.

Interessenten wollen ihre Bewerbung mit den üblichen Beilagen unserer Personalabteilung einreichen oder verlangen unseren Personalbogen (Tel. 46 36 10, intern 3307).

Werkzeugmaschinenfabrik Oerlikon, Bürhle & Co.
Birchstrasse 155, Zürich 50

Burckhardt Architekten S.I.A. Basel

suchen per sofort oder nach Uebereinkunft:

Hochbautechniker

Selbständige Sachbearbeiter für interessante Aufgaben des In- und Auslandes.

Hochbauzeichner

für die Planbearbeitung unserer vielseitigen Aufgaben.

Fünftagewoche, Fürsorgestiftung.

Offerten mit Photo sowie Gehaltsansprüche sind zu richten an

BURCKHARDT ARCHITEKTEN SIA, BASEL

Peter-Merian-Strasse 34

Tel. 061 / 35 21 88, intern 25

EWZ

Wir suchen einen

Vermessungs- oder Tiefbauzeichner

für die Erstellung und Nachführung von Netzplänen (Kabel- und Freileitungen), sowie einen

Elektrozeichner

für die Ausarbeitung von Projekten öffentlicher Beleuchtungsanlagen.

Wir wünschen:

Abgeschlossene Zeichnerlehre

Wir bieten:

Neuzeitliche Anstellungsbedingungen, angenehmes Betriebsklima, Pensionsversicherung

Handschriftliche Bewerbungen sind mit Beilage von Lebenslauf, Zeugnisabschriften und Photo erbefen an das

Elektrizitätswerk der Stadt Zürich

Postfach Zürich 23

DÉPARTEMENT DES TRAVAUX PUBLICS DE GENÈVE

Une inscription publique est ouverte en vue de pourvoir un poste d'

ingénieur civil ou mécanicien

au Service de la sécurité des constructions du Département des Travaux publics de Genève.

Le candidat qui sera appelé, très peu d'années après, à assurer le poste de chef de service, doit remplir les conditions suivantes:

Etre en possession d'un diplôme d'ingénieur de l'EPF ou de l'EPUL.

Etre de nationalité suisse, âgé de 40 ans au maximum. Le classement et le salaire seront déterminés suivant l'âge et la valeur du candidat.

Les offres manuscrites, avec indication des prétentions de salaire du candidat, doivent parvenir au secrétariat du Département des Travaux publics, case Rive, Genève, jusqu'au 20 mai 1964.

Tous renseignements peuvent être obtenus au Service de la sécurité, 6, rue de l'Hôtel-de-Ville, 1er étage, entre 10 h. 30 et 12 h.

Schulpflege Adliswil

Projekt-Wettbewerb für ein Primarschulhaus im «Sonnenberg» Adliswil

1. Teilnahmeberechtigt sind: a) die in der Gemeinde Adliswil seit dem 1. 1. 1963 zivilrechtlich wohnhaften und alle in Adliswil beheimateten Architekten; b) 11 eingeladene auswärtige Architekten.
2. Preissumme: Fr. 28 000.— für Preise und Fr. 5000.— für Ankäufe.
3. Preisgericht: Bach A., Präsident der Schulpflege, Präs.; Egli E., Gemeinderatsschreiber; Gisel E., Arch. BSA/SIA, Zürich; Schmid T., dipl. Arch. BSA/SIA, Zürich; Strasser F., Bauvorstand I, Adliswil; Wasserfallen A., Stadtbaumeister, Zürich; Zweifel J., dipl. Arch. BSA/SIA, Zürich; Ersatzrichter: Gerwer B., Arch., Zürich; Tschudin R., El.-Techn., Adliswil; Sekretär: A. Witzig, Lehrer, Adliswil.
4. Bezug der Unterlagen: Gegen Entrichtung eines Betrages von Fr. 50.— beim Bauamt Adliswil, Zürichstrasse 13 (Büro 4). Das Depot wird bei Einreichung eines programmgemässen Entwurfes zurückerstattet. Der Betrag wird auch zurückerstattet, wenn die unbeschädigten Unterlagen bis zum 15. August zurückgegeben werden.
5. Einlieferungstermin: Pläne, Berechnungen: 15. September 1964; Modelle: 1. Oktober 1964.

Programm von der Wettbewerbskommission SIA genehmigt.
Adliswil, den 25. April 1964.

Schulpflege Adliswil

HABEGGER-Elektrozüge

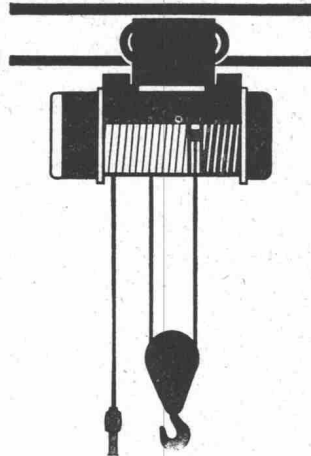

Typen
von 250 bis 10 000 kg
Tragkraft

- mit Stoss-, Ketten- oder Elektrofahwerk
- Feinhub auf Wunsch
- Genormte Teile
- Prompter Servicedienst

Maschinenfabrik
HABEGGER
THUN

Tel. 033

2 18 37

Luftseilbahnen
Stahlbau
Fassaden-Unterhaltsanlagen
Kran- und Verladeanlagen
Elektrozüge
Seilzugapparate
Metallbandsägen

...halt...

Sie fahren gut mit Clichés von

Anderson+Weidmann
Traugottstr. 6
Zürich
Tel. 42 08 17



Bautenschutz

Grundwasser- u. Flachdachisolierungen, Abdichtungen

Frank Isolierungen AG

Sihlfeldstrasse 89, Zürich 4, Tel. (051) 25 67 92/93



Stellenausschreibung

Beim **Kantonalen Hochbauamt**, Planungsstelle, ist die Stelle eines

technischen Beamten

(Zeichner oder Techniker, Fachrichtung: Hochbau, Tiefbau oder Vermessung, eventuell Graphik) zu besetzen.

Erfordernisse: Sauberes Zeichnen, gute Auffassungsgabe, Gewandtheit im mündlichen und schriftlichen Verkehr.

Es ist die Möglichkeit geboten, teilweise im Aussendienst tätig zu sein und sich in die Belange der Orts- und Regionalplanung einzuarbeiten.

Besoldung nach Vereinbarung im Rahmen des Dekretes, mit Aufstiegsmöglichkeit. Pensionskasse.

Handschriftliche Anmeldung mit Angabe der Personalien, sowie Beilage einer Bildungs- und Tätigkeitsübersicht sind bis **30. Mai 1964** einzureichen.

Aarau, den 30. April 1964

Aargauische Baudirektion

In unsern neuzeitlich eingerichteten Betrieb suchen wir möglichst bald für unser **technisches Verkaufsbüro** auf dem Platze **Zürich** einen jüngeren, initiativen

Eisenbetontechniker oder -zeichner

der im Zusammenhang mit unserer Bauunternehmung (Spezialgebiet), welche Ausführungen in der ganzen Schweiz und im Ausland übernimmt, folgende Aufgaben erfüllen könnte:

Ausarbeitung von sauber dargestellten Projekt- und Eingabeplänen samt Kostenvoranschlägen;

Erstellen von Armierungsplänen und Eisenlisten, Bestellung von Materialien, Ueberwachung und Kontrolle auf den Baustellen;

techn. Beratung u. Auskünfte an unsern Kundenkreis; administrative Arbeiten im baulichen und technischen Bereich.

Die richtige Erfüllung der Aufgabe setzt voraus, dass Sie praktisch auf Ingenieurbüros für Eisenbeton und Baustellen tätig waren, mit Architekten und Unternehmern erfolgreich verhandeln können und gute Umgangsformen besitzen. Wir erwarten einwandfreien Charakter und absolute Zuverlässigkeit.

Falls Sie diese Voraussetzungen erfüllen, bieten wir Ihnen: eine Dauerstelle mit selbständiger und verantwortungsvoller Tätigkeit und eine der Leistung entsprechende Entlohnung;

Einarbeitung und Ausbildung in ein interessantes Spezialgebiet des Eisenbetonbaus. Aufstiegsmöglichkeiten, bei Eignung Einsatz in Filialen im Ausland usw.; angenehmes Arbeitsklima mit jüngeren Arbeitsteam mit eigenem, sehr schönem und ruhigem Büro.

Offerten mit Gehaltsansprüchen, Lebenslauf und Photo erbeten unter Chiffre ZT 6447 an Mosse-Annoncen, Zürich 23.

Junger

Vermessungsingenieur

mit guten Kenntnissen auf dem Gebiet der Ingenieurmessungen, sucht Tätigkeit auf einer Grossbaustelle (Kraftwerkbau, Nationalstrassenbau o. ä.). Gewünscht wird selbständiges Arbeiten.

Offerten unter Chiffre ZV 6278 an Mosse-Annoncen, Zürich 23.

In modernes Architekturbüro im Zentrum von Schlieren suche ich einen qualifizierten

Bauführer

Arbeitsgebiet: Wohnungs-, Siedlungs- und Schulhausbau. Ich biete eine freie, selbständige Dauerstelle, gutes Salär, 5-Tage-Woche mit engl. Arbeitszeit in jungem Arbeitsteam. Eintritt: Juli/August 1964.

THEO LANDIS, Architekt, Zürcherstrasse 4, Schlieren
Tel. (051) 98 30 70

Steuerberatung und -Vertretung
Anlage, Führung und Abschluss von Buchhaltungen
Verwaltung von Liegenschaften

administra

Verwaltungs- und Treuhand AG Zürich 2, Schanzeneggstr. 1, Tel. 051/23 64 47

Stuag

Schweiz. Strassenbau- und Tiefbau-Unternehmung AG

Wir suchen

Für unseren Hauptsitz in Bern:

Kalkulator

mit ausreichenden Kenntnissen des Strassenbaues

sowie einen

Bautechniker

für die Bauleitung von betriebseigenen Zweckbauten.

Zur Betreuung unserer Zweigniederlassung in Schaffhausen einen qualifizierten

Bauführer/Techniker

mit einigen Jahren Unternehmungspraxis.

Im Sektor Nationalstrassen mehrere

Bauführer

auf Grossbaustellen im Mittelland.

Ihre Bewerbung richten Sie an den Personalchef der Stuag, Effingerstrasse 14, Bern.

Architekt

wirkl. tüchtige Kraft, Mitte Dreissig, guter Entwerfer und Konstrukteur, Wettbewerbserfahrung, sucht verantwortungsvolle, nur erstklassige Stelle für Projekt und Ausführung. Stadt Zürich, See- und Limmattalgemeinden. Eintritt 1. Juni 1964.

Offerten bitte unter Chiffre ZB 896 an Mosse-Annoncen, Zürich 23.

Hochbau-Ingenieur

25 J., ledig, in ungekündigter Stellung, sucht neuen Wirkungskreis (Architekturbüro). — Angebote unter Chiffre ZH 6432 an Mosse-Annoncen, Zürich 23.

Junger Tiefbautechniker

in ungekündigter Stellung sucht neue Stelle mit der Möglichkeit zur Einarbeitung im Eisenbetonbau in Zürich oder Umgebung.

Offerten sind erbeten unter Chiffre ZD 6426 an Mosse-Annoncen, Zürich 23.

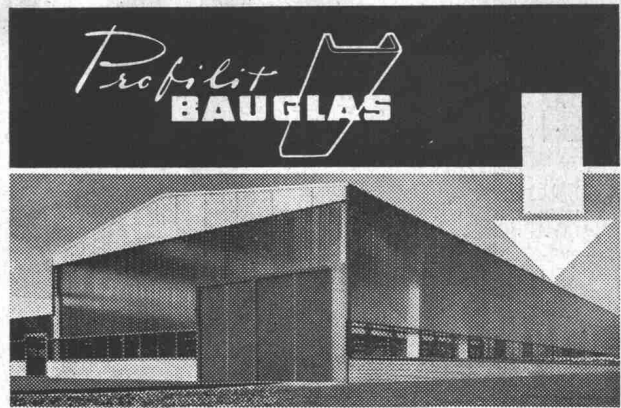

Der ideale Baustoff für die Verglasung von Fabrik- und Hausfassaden, Treppenhäusern und Trennwänden. Eröffnet neue Perspektiven, senkt Baukosten und verkürzt Ausführungszeiten. Direkte Hüttenvertretung

J. Brüllmann
SÖHNE AG

KREUZLINGEN

Glas- + Metallbau

Kreuzlingen 072 82326 int.5 Zürich 051 835200

Junger dipl. Architekt ETH

sucht Stelle als Bauführer auch in Baufirma ab 1. August (evtl. früher), Raum Ostschweiz bevorzugt.

Offerten unter Chiffre ZJ 6434 an Mosse-Annoncen, Zürich 23

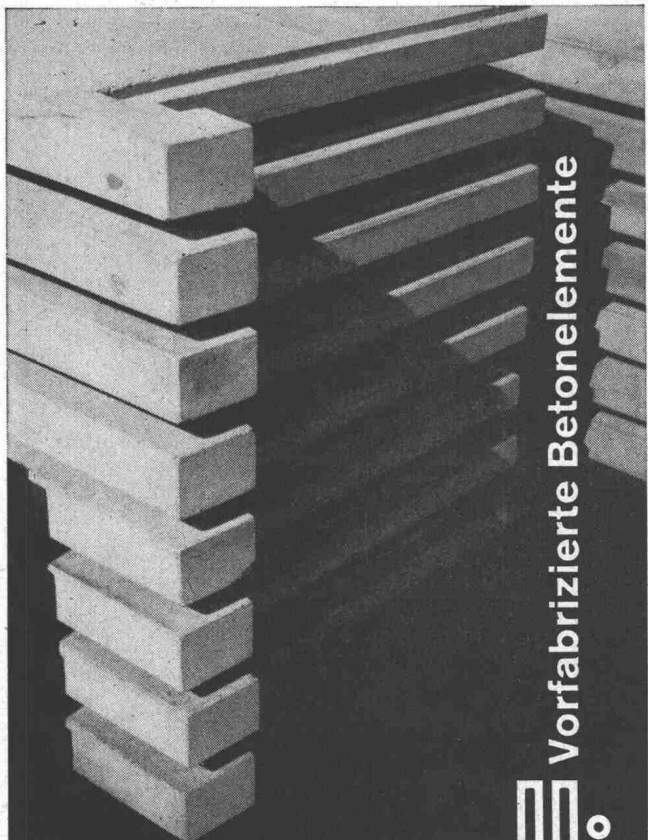

Vorfabrizierte Betonelemente

comolli

Comolli's Erben AG. Bremgarten

Telephon 057/71414



DIREKTION
DER ÖFFENTLICHEN BAUTEN
DES KANTONS ZÜRICH

Beim **Tiefbauamt des Kantons Zürich** ist im Strasseninspektorat auf den 1. August 1964 (eventuell später) die Stelle eines

Strassenaufsehers

für den Bezirk Zürich (ohne Stadt Zürich), mit Amtssitz in Zürich, neu zu besetzen.

Der Aufgabenkreis umfasst die selbständige Ausführung von Strassenbauarbeiten (Unterhalt, Korrektur und Verbesserung) mit eigenen Regiegruppen und Unternehmern, die Organisation des Strassenunterhaltes sowie die Mitarbeit in strassen- und baupolizeilichen Fragen.

Die zeitgemässe Besoldung bemisst sich nach der Besoldungsverordnung (zurzeit in Revision) je nach Alter und Praxis, zuzüglich Spesenentschädigung und Autokilometervergütung.

Tiefbautechniker mit Diplomabschluss und entsprechender Praxis, die befähigt sind, eine grössere Personalgruppe zu führen, Initiative und Freude an einer verantwortungsvollen und lebhaften Tätigkeit haben und sich über Gewandtheit im schriftlichen Ausdruck und im Verkehr mit Privaten und Behörden ausweisen können, richten ihr Angebot unter Beilage der üblichen Unterlagen bis 6. Juni 1964 an das

Tiefbauamt des Kantons Zürich, Walchetur, Zürich 1.

Architektur-Ingenieurbüro und Generalunternehmung in Zürich 6 sucht per 1. Juni oder später

- 1 versierten

Bauführer

evtl. Hochbauzeichner-Bauführer od. Hochbautechniker

- 1 jungen

Hochbauzeichner

- 1 jungen

Eisenbetonzeichner

- 1 versierten

Offsetdrucker

- 1 versierte

Sekretärin

Steno, Maschinenschreiben,
Fremdsprachen nicht unbedingt erforderlich.

Offerten unter Chiffre 44 189-42 an Publicitas Zürich 1.

FRUTIGER

SÖHNE AG

In unserer Hochbauabteilung in Thun
suchen wir einen

selbständig leitenden Bauführer

Interessenten, die über eine gute technische Ausbildung verfügen und Freude am Baumeisterberuf haben, bitten wir, uns ihre Offerte zuzustellen.

Frutiger Söhne AG
Bauingenieure und Bauunternehmer
Ob. Hauptgasse 78, Thun, Tel. (033) 2 66 66

Gesucht

Eisenbetonzeichner

für interessante Arbeiten.

Gute Salarierung, Angestelltenversicherung, 5-Tage-Woche, angenehmes Arbeitsteam.

Offerten sind zu richten an:

H. Lechner, Bauingenieur SIA
Ziegelstrasse 9, Zürich 2/38, Tel. (051) 45 03 48 + 45 17 88/89

Projektierungen und Berechnungen

Eidg. dipl. Elektro-Installateur übernimmt nebenamtlich obengenannte Arbeiten für Hausinstallationen.

Anfragen unter Chiffre W 64432 G an **Publicitas St. Gallen**.

Gemeinde Seuzach

Bauausschreibung

Die Gemeinde Seuzach schreibt folgende Strassenbau- und Kanalisationsarbeiten zur öffentlichen Submission aus:

Ausbau der Heimensteinstrasse und der Einmündung der Erdbühlstrasse

Länge 190,00 m
Fahrbahnbreite 5,00 m
Gehweg 2,00 m

Erdarbeiten, Strassenentwässerung, Fahrbahnabschlüsse, Teerasphaltbetondeckbelag

Erstellen der Kanalisation in der Heimensteinstrasse

SBR ϕ 30 46 m
SBR ϕ 35 107 m
SBR ϕ 40 74 m
mittlere Grabentiefe 3 m

Planaufgabe und Offertformularbezug im:

Ingenieurbüro W. Leisinger, Heiligbergstr. 38, Winterthur

Offerteingabe bis Montag, 25. Mai 1964 an die Gemeinderatskanzlei Seuzach mit Aufschrift «Ausbau der Heimensteinstrasse».

Offertöffnung: Mittwoch, 27. Mai 1964, 11.00 Uhr, im Restaurant Sonne, Seuzach.

Winterthur, 1. Mai 1964

Die Bauleitung:
W. Leisinger
Ing.- und Vermessungsbüro
Winterthur

Wer bietet Handwerkmeister eine

Chance

als Bauzeichner in Architekturbüro? Onken-Schüler als Bautechniker. Offerten unter Chiffre OFA 7294 B an Orell Füssli-Annoncen, Langenthal.

Wir suchen einen tüchtigen

Bauzeichner-(Bautechn.)-Bauführer

der die Submission und die örtliche Bauführung einer Gartensiedlung, Kindergärten mit Lehrerwohnungen, evtl. einen kleinen Friedhof, bearbeiten kann.

Offerten mit den üblichen Unterlagen sind zu richten an **Philipp Bridel**, Arch. BSA/SIA Sillerwies 7, Zürich 7/53

Lichtpausen

selber herstellen

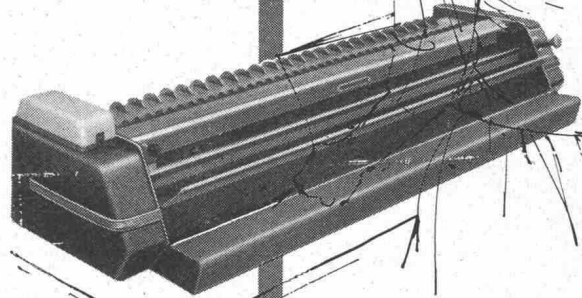

Coupon

Wir bitten Sie um unverbindliche Zustellung der Unterlagen «Lichtpausmaschinen».

Name

Adresse

Ort

Wir beschäftigen Zeichner im Betrieb

Pacher
4 CO. AG. MARKTGASSE 12
ZÜRICH 1 TEL. (051) 24 66 55

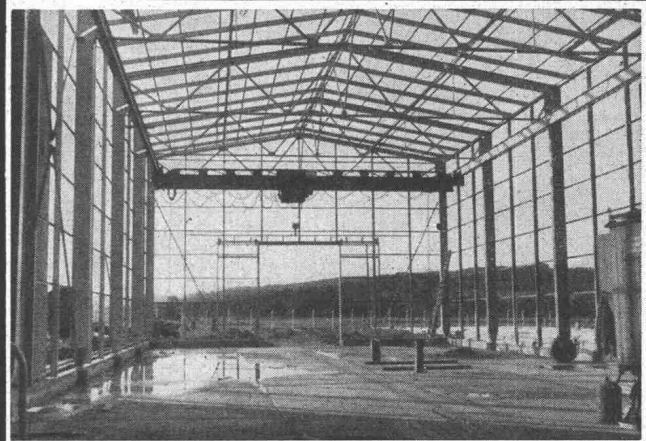

Stahlhochbau

Behälter

Schlosserei

Brückenbau

Silos

Metallbau

Ingenieurbüro

PREISWERK & ESSER

Schönaustr. 10

Basel

Tel. (061) 32 46 88

Architekturbüro SIA in Zürich sucht per sofort oder nach Uebereinkunft:

Hochbauzeichner

oder

Bautechniker

zur Bearbeitung interessanter Bauvorhaben wie Schulhäuser, Verwaltungs- und Industriebauten.

Bewerber melden sich bei **R. Limburg & W. Schindler**, Arch. Weinbergstrasse 74, Zürich 6

Bau-Unternehmer!

Uebernehme Ausführung elektr. Baustellen-Installationen (Projekte, Ueberwachungen) von Grossbaustellen im ganzen Gebiet der Schweiz. Berechnungen für Grossbaustellen betr. Beleuchtung, Kompressoranlagen usw. Behebung von Störungen an elektr. Maschinen und Geräten.

Offerten unter Chiffre M 64105 an Publicitas St. Gallen.

Betonarbeiten armiert mit

BOX STAHL

naturhart, als einziger hochwertiger Schweizer Baustahl IIb ohne Festigkeitseinbuße schweißbar

MONTEFORNO, Stahl- und Walzwerke AG, BODIO

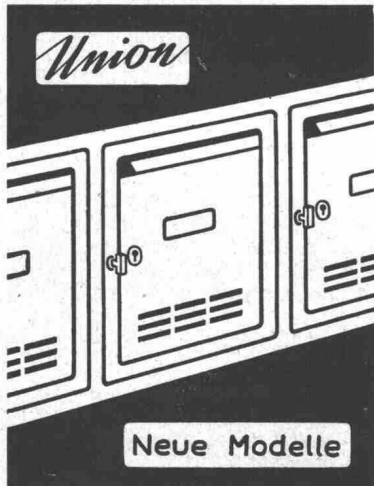

Brief- und Milchkasten Mauerkassen

UNION-Kassenfabrik AG
Postfach Zürich 40
Telephon (051) 52 17 58

Verlangen Sie Prospekt Nr. 47

Neue Modelle

Gut eingeführtes Ingenieurbüro für Hoch- und Tiefbau in Zürich mit langfristigen Aufträgen in modernen Verkehrsanlagen und interessanten Hoch- und Tiefbauten sucht zur Ergänzung des Mitarbeiterstabes

1 Tiefbautechniker

für Projektierungen und Bauleitungen

1 Eisenbetonzeichner

für anspruchsvolle Bauten

Intelligente, initiative und zuverlässige Bewerber, nicht unter 25 Jahren, die an selbständigem Arbeiten in einem angenehmen Arbeitsklima mit 5-Tage-Woche bei zeitgemässer Entlohnung interessiert sind, belieben ihre von Hand geschriebene Offerte unter Chiffre ZL 6442 an Mosse-Annoncen, Zürich 23, einzureichen. Für auswärtige Bewerber könnte eine sehr schöne 4^{1/2}-Zimmer-Wohnung erhalten werden.

Unser Architekturbüro in Bern ist mit interessanten und sehr verschiedenartigen Aufträgen beschäftigt. Uns zur Seite steht ein Mitarbeiterstab, der gut eingearbeitet ist und in dem ein guter kollegialer Ton herrscht. Gerade durch die Verschiedenartigkeit der Aufträge sind wir aber sehr belastet und suchen einen

Architekten mit Diplom oder genügender Erfahrung.

Wir stellen uns einen phantasiebegabten, jüngeren, intelligenten Mann vor, der über ein sicheres Formgefühl verfügt. Er soll imstande sein, nach Skizzen ein Projekt in gemeinsamer Zusammenarbeit zu entwickeln. Die Mitarbeit an Wettbewerben ist vorgesehen. Wir brauchen diesen Architekten nicht sofort, können ihn aber jederzeit einstellen. Ueber die Bedingungen werden wir uns sicher verständigen können. Wir brauchen aber nicht irgendeine Hilfe, sondern einen fähigen Mann, der sich gut in unser Büro einfügt.

Interessiert es Sie, so setzen Sie sich über **Chiffre G 11385** an **Publicitas, Bern**, mit uns in Verbindung.

Gesucht auf Ingenieurbüro

dipl. Tiefbautechniker

für vielseitige Projektierungen und Bauleitungen auf dem Gebiete des Strassenbaues, Kanalisationswesens und der Abwasserreinigung,

sowie

Tiefbauzeichner

für interessante Planbearbeitung im allgemeinen Tiefbau sowie Absteckungs- und Bauleitungsarbeiten.

Offerten sind zu richten unter Chiffre ZU 6326 an Mosse-
Annoncen, Zürich 23.

Gemeinde Muttenz

Stellenausschreibung

Auf der Bauverwaltung Muttenz ist die Stelle für einen

Tiefbau- oder Vermessungszeichner

(evtl. Techniker)

neu zu besetzen.

Aufgaben: Weitgehend selbständige Tätigkeit in den vielseitigen Bau- und Planungsaufgaben einer stadtnahen Gemeinde.

Besoldung: Im Rahmen des neu revidierten Besoldungsreglementes, je nach Eignung und Ausbildung. Familien- und Kinderzulagen. Pensionskasse. 5-Tage-Woche.

Anmeldung: Bis 31. Mai 1964, handschriftlich unter Angabe der Personalien, der bisherigen Tätigkeit sowie Referenzen, Besoldungsansprüche, mit Beilage von Foto und Zeugnisabschriften an:

Herrn **Gemeindepräsident P. Stohler**
Hinterzweienweg 19, **Muttenz**
Auskunft durch Telefon 061/53 22 01 (Bauverwaltung).

Wir suchen als Berechnungsleiter für unsere Geschäftsstelle in Zürich einen Schweizer

Bauingenieur oder Tiefbautechniker

mit möglichst vielseitigen Kenntnissen und Erfahrungen in der Kalkulation und Ausführung grösserer Tiefbauarbeiten.

Einer fachtechnisch wie menschlich gut ausgewiesenen Persönlichkeit im Idealalter von 35 bis 45 Jahren bieten wir eine gut honorierte Dauerstelle mit Pensionskasse, ein angenehmes Arbeitsklima, Fünftagewoche und einen ruhigen Arbeitsplatz in der Nähe des Hauptbahnhofes.

Interessenten bitten wir um Einsendung einer mit den üblichen Unterlagen versehenen Offerte oder um telefonische Anmeldung beim Präsidenten der

Vereinigung Schweiz. Tiefbauunternehmer

Weinbergstrasse 49, **Zürich 6/35**

Telephon 051 / 47 01 10

Geräuschlose BOCO Vorhangprofile

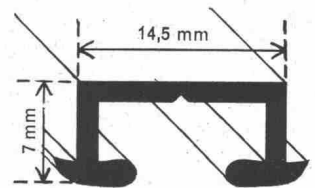

**Boco
Metalle**

Bezugsquellennachweis
durch:

Bornhauser + Co
Seestrasse 247
Zürich 2/38
Tel. 051/455215

St. Margrether-Sandstein



Jegliche Steinhauer-Arbeiten

Tür- u. Fenstereinfassungen, Cheminées etc.

Verlangen Sie unverbindlich Offerte oder Vertreterbesuch

STEINBRUCH- UND STEINHAUERGESCHÄFT

E. Gautschi AG, St. Margrethen, T. 7 41 31/32

Betonieren Sie nur mit der bewährten
Schalungstafel

Verlangen Sie bitte
Offerte und Muster

DREYER

B. Dreyer
Zürich 9/48

Tel. 051/52 26 23

A A R A U

Wir suchen zu sehr fortschrittlichen Bedingungen für abwechslungsreiche Tätigkeit in Planung, Wasserversorgung, Abwasserbeseitigung, Strassenbau und allgemeinem Tiefbau

Tiefbautechniker Tiefbauzeichner

möglichst mit Praxis auf diesen Gebieten.

Interessenten wenden sich bitte an

H. Gassmann, dipl. Arch. ETH/SIA
Laurenzenvorstadt 119, Aarau, Tel. (064) 2 18 57

Stellenangebot

Der Bezirk Einsiedeln sucht für die Belange des Hoch- und Tiefbaues einen

Bezirkstechniker

Bewerber müssen Schweizer Bürger sein, sich über abgeschlossene Technikums- oder gleichwertige Ausbildung ausweisen und wenn möglich über Praxis im Hoch- und Tiefbau verfügen. Ferner wird Befähigung zur Personalführung, Organisationstalent, Gewandtheit im Verkehr mit Unternehmern und Behörden sowie im Erledigen administrativer Aufgaben gewünscht. Offerten sind bis 29. Mai 1964 an die Bezirkskanzlei Einsiedeln mit der Ueberschrift «Bezirkstechniker» mit eingeschriebenem Brief einzureichen. Sie sollen einen Lebenslauf, die Abschriften der Zeugnisse, das Verzeichnis von Referenzen und die Gehaltsansprüche enthalten. Eintritt möglichst bald oder nach Uebereinkunft.

Einsiedeln, den 6. Mai 1964

Bezirksrat Einsiedeln

Interessante und vielseitige

Planungsarbeiten

als **Heimarbeit** an Hochbauzeichner oder -techniker zu vergeben. Interessenten, die an sauberes und exaktes Arbeiten gewöhnt sind, wollen sich melden unter Chiffre ZC 2525 an Mosse-Annoncen, Zürich 23.

Lesen Sie auch die Inserate!

Hilfszeichnerin/Büroangestellte

sucht Stelle in Architektur- oder Ingenieurbüro, evtl. halbtags.
Offerten unter Chiffre ZA 6457 an Mosse-Annoncen, Zürich 23.

Dipl. Hochbautechniker

mit langjähriger Praxis in Konstruktion und Bauführung, sucht neuen Wirkungskreis auf Ende Mai.
Offerten unter Chiffre ZF 916 an Mosse-Annoncen, Zürich 23.

Junger Tiefbautechniker

mit Praxis im Strassen- und allgemeinen Tiefbau sucht neuen Wirkungskreis in Ingenieurbüro oder Bauunternehmung.
Richtung Westschweiz. Eintritt: anfangs August 1964.
Angebote unter Chiffre ZB 6456 an Mosse-Annoncen, Zürich 23.

Dipl. Bauingenieur

in ungekündigter Stellung, sucht neue Aufgaben in Ingenieurbüro oder auf Baustelle im Ausland.
Angebote mit näheren Angaben erbeten unter Chiffre ZW 914 an Mosse-Annoncen, Zürich 23.

Dessinatrice en bâtiment

(ayant terminé son apprentissage en avril, pas de notions de français) cherche place pour le 1er juin dans petit bureau d'architecture à Genève, Lausanne ou Neuchâtel.

Adresser offres à **S. Z'graggen**, Kreuzacker 268, Rudolfstetten AG
Tél. 057 / 7 67 17 (seulement le soir)

Wir suchen für unser Ingenieurbüro in Thun einen

Eisenbetonzeichner

für die Planbearbeitung interessanter Hoch- und Tiefbauten.
Angenehmes Arbeitsklima; gute Salarierung, Pensionskasse.
Handschriftliche Bewerbungen mit den üblichen Unterlagen sind zu senden an

Frutiger Söhne AG, Thun, Ob. Hauptgasse 78

Mittlere Bauunternehmung im Oberaargau sucht

Bauführer

für örtliche Bauführung, Bestellungs-, Kalkulations- und Abrechnungswesen.

In Frage kommt Techniker mit längerer Baustellenpraxis oder Praktiker (Maurerpolier) mit den entsprechenden theoretischen Kenntnissen.

Nebst angemessenem Salär und Gewinnbeteiligung werden gute Sozialleistungen offeriert.

Angebote mit den üblichen Unterlagen sind erbeten unter Chiffre OFA 7334 B an **Orell Füssli-Annoncen, Bern.**

Gesucht:

Bautechniker oder Bauzeichner

mit Erfahrung in Bauführung in kleineres Architekturbüro im Linthgebiet, zur Bearbeitung interessanter Bauaufgaben. Eintritt möglichst bald. Offerten erbeten unter Chiffre ZM 6441, an Mosse-Annoncen, Zürich 23.

Gesucht wird gut ausgewiesener

Tiefbau- und Vermessungszeichner

in Ingenieurbüro auf dem Platz Zürich für die selbständige Bearbeitung interessanter Tiefbau- und Planungsaufgaben.

Wir bieten: guten Leistungslohn
fachliche Entwicklungsmöglichkeit
angenehmes Arbeitsklima in jungem Team
Fürsorgekasse
5-Tage-Woche

Bewerbungen mit den üblichen Unterlagen sind zu richten unter Chiffre ZE 6363 an Mosse-Annoncen, Zürich 23.

Architekt Bautechniker Bauzeichner

gesucht für dauernde, vielseitige Tätigkeit und als Vertreter des Chefs auf gut eingeführtes Architekturbüro SIA in Frauenfeld. Möglichkeit, in die Probleme der Restaurierung historischer Bauten eingeführt zu werden.

Anfragen erbeten unter Chiffre ZO 6402 an Mosse-Annoncen, Zürich 23, oder Telefon (054) 7 35 05.

Gesucht in Ingenieurbüro für Eisenbetonbau Nähe Zürich

Ingenieur oder dipl. Eisenbetontechniker

für statische Berechnungen und Planbearbeitung. Zeitgemässes Salär, evtl. mit Gewinnbeteiligung.

Offerten unter Chiffre ZC 6209 an Mosse-Annoncen, Zürich 23.

CHAUFFAGE MONOTUBE

Convient particulièrement aux H.L.M. et maisons-tour à partir de 5 étages.

Projet, exécution (avec garantie technique et référence). 10 à 15% plus économique à l'exécution qu'un système classique.

Offre sans engagement pour comparaison.

THERMITECH, Bureau d'études Lausanne, tél. 25 07 54
Chauffage — Ventilation

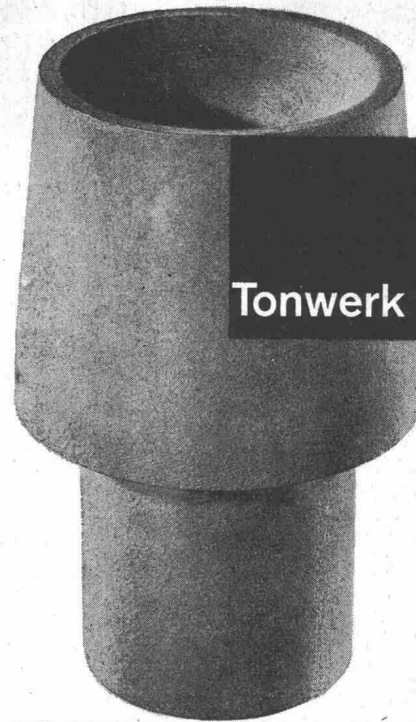

Tonwerk Lausen AG

Feuerfeste
Erzeugnisse

Ausgusstein aus
Schamotte für
Stahlgiesspfanne.

Ausserdem
empfehlen wir
unsere
hochfeuerfesten
Steine in
Sillimanit, Korund
Karbörundum



HAMANN die wirklich preiswerte Rechenmaschine

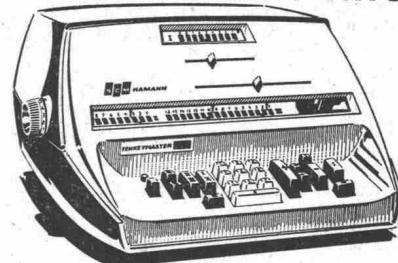

Hamag-Büromaschinen-AG.
Seminarstr. 28, Zürich 6/57
Telefon 051/26 01 02

Buchhaltungssorgen?

Wir helfen Ihnen! Rufen Sie unser Büro an — und schon wird Ihre Buchhaltung durch unser geschultes Fachpersonal rasch und sauber erledigt. Wir erstellen für Sie auch die AHV-, WUST- und STEUER-Abrechnungen.

Verlangen Sie eine unverbindliche Beratung.

GmbH.

Buha Buchhaltungsservice für Handel und Gewerbe
Forchstrasse 33
Zürich 7/32
Telefon 47 07 40

Guß für

Hydraulische Maschinen

Werkzeugmaschinen

Textilmaschinen

Motoren und Fahrzeuge ■

Apparate und Armaturen

Allgemeinen Maschinenbau

Gebrüder Sulzer, Aktiengesellschaft
Winterthur, Schweiz

Unsere leistungsfähigen Gießereien haben modernste technische Einrichtungen zur rationellen Herstellung von Gußprodukten aus Grauguß, Sphäroguß, Stahlguß, Metallguß und Präzisionsguß. Wir gießen einzeln oder in Serien Gußstücke von wenigen Gramm bis zu 50t Gießgewicht bei Stahlguß und 120t bei Grauguß. Hochqualifizierte Forschungskräfte arbeiten im neuerrichteten Laboratoriumsgebäude mit angeschlossener Versuchsgießerei laufend an der Verbesserung der Erzeugungsverfahren, an der stetigen Qualitätssteigerung des Gusses und der Entwicklung neuer Werkstoffe und Produkte. Eine Abnahmekontrolle, ausgerüstet mit den neuzeitlichsten Prüfgeräten, garantiert unseren Kunden einen hochwertigen, gesunden Guß. Unsere Kundenberatung unterstützt Sie in material-, form- und gießtechnischen Fragen.

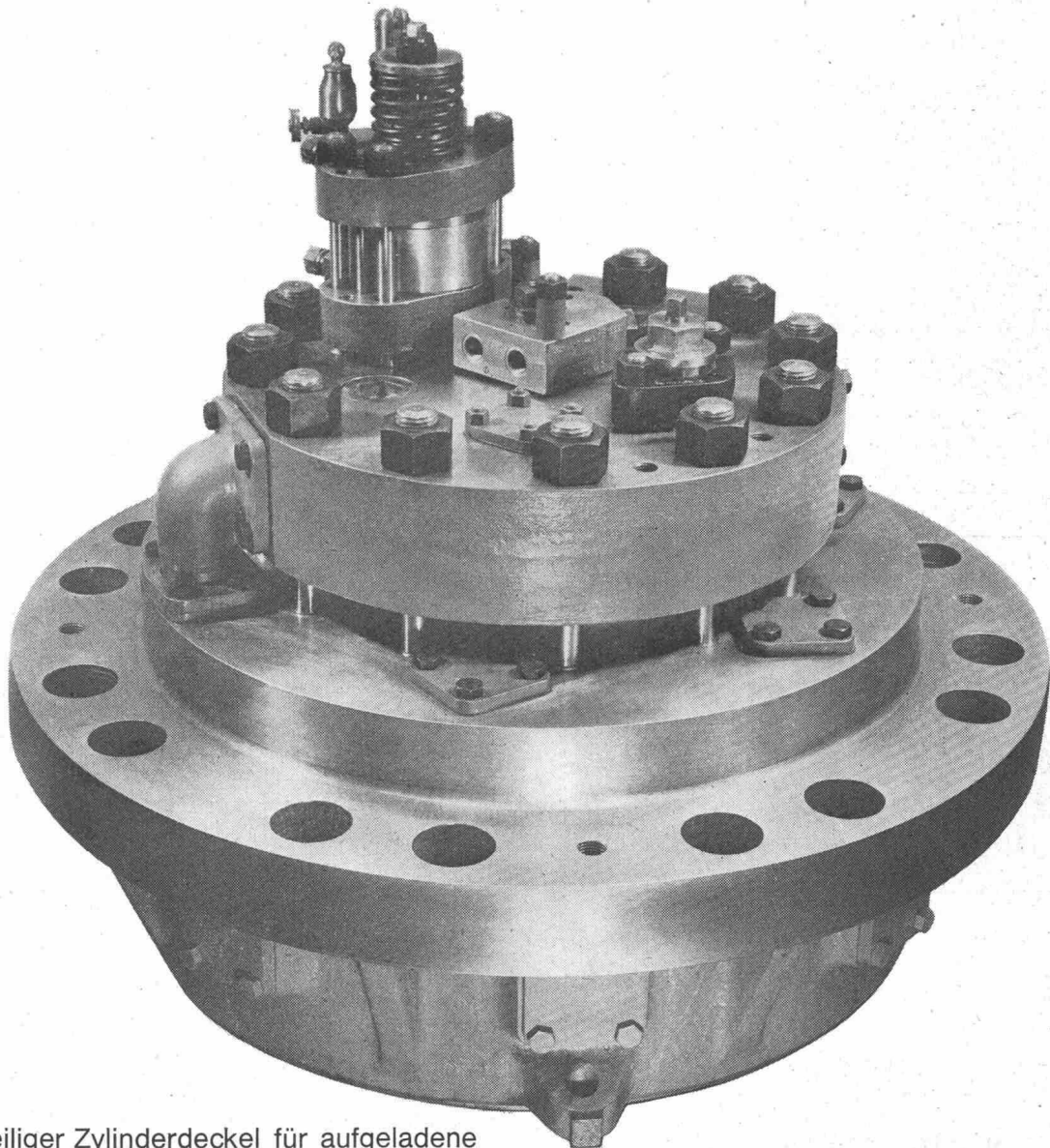

Zweiteiliger Zylinderdeckel für aufgeladene
Sulzer-Dieselmotoren Werkstoff: Stahlguß

1007