

Objektyp: **Advertising**

Zeitschrift: **Schweizerische Bauzeitung**

Band (Jahr): **80 (1962)**

Heft 14

PDF erstellt am: **19.09.2024**

Nutzungsbedingungen

Die ETH-Bibliothek ist Anbieterin der digitalisierten Zeitschriften. Sie besitzt keine Urheberrechte an den Inhalten der Zeitschriften. Die Rechte liegen in der Regel bei den Herausgebern.

Die auf der Plattform e-periodica veröffentlichten Dokumente stehen für nicht-kommerzielle Zwecke in Lehre und Forschung sowie für die private Nutzung frei zur Verfügung. Einzelne Dateien oder Ausdrucke aus diesem Angebot können zusammen mit diesen Nutzungsbedingungen und den korrekten Herkunftsbezeichnungen weitergegeben werden.

Das Veröffentlichen von Bildern in Print- und Online-Publikationen ist nur mit vorheriger Genehmigung der Rechteinhaber erlaubt. Die systematische Speicherung von Teilen des elektronischen Angebots auf anderen Servern bedarf ebenfalls des schriftlichen Einverständnisses der Rechteinhaber.

Haftungsausschluss

Alle Angaben erfolgen ohne Gewähr für Vollständigkeit oder Richtigkeit. Es wird keine Haftung übernommen für Schäden durch die Verwendung von Informationen aus diesem Online-Angebot oder durch das Fehlen von Informationen. Dies gilt auch für Inhalte Dritter, die über dieses Angebot zugänglich sind.

Ein Dienst der *ETH-Bibliothek*
ETH Zürich, Rämistrasse 101, 8092 Zürich, Schweiz, www.library.ethz.ch

<http://www.e-periodica.ch>

SCHWEIZERISCHE BAUZEITUNG

WOCHENSCHRIFT FÜR ARCHITEKTUR / INGENIEURWESEN / MASCHINENTECHNIK

REVUE POLYTECHNIQUE SUISSE

ORGAN DES S. I. A. SCHWEIZERISCHER INGENIEUR- UND ARCHITEKTEN-VEREIN
UND DER G. E. P. GESELLSCHAFT EHEMAL. STUDIERENDER DER EIDG. TECHN. HOCHSCHULE
GEGRÜNDET 1883 VON ING. A. WALDNER / HERAUSGEGEBEN VON ING. W. JEGHER

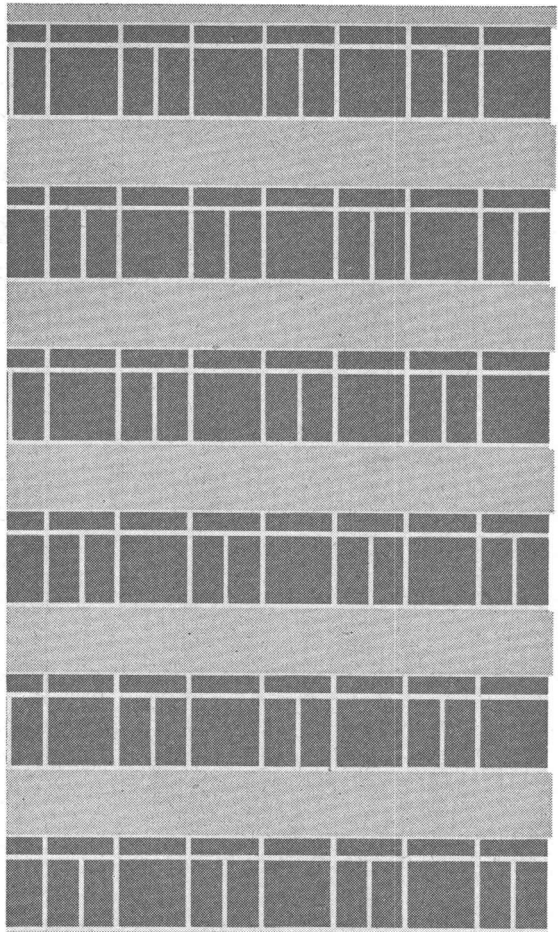

SIFRAG

in
jedem
Raum
frische
Luft
durch
Sifrag
Klima
Anlagen

Sifrag
Luft- und Klimatechnik
Frei AG
Bern Zürich Basel
Lausanne Lugano

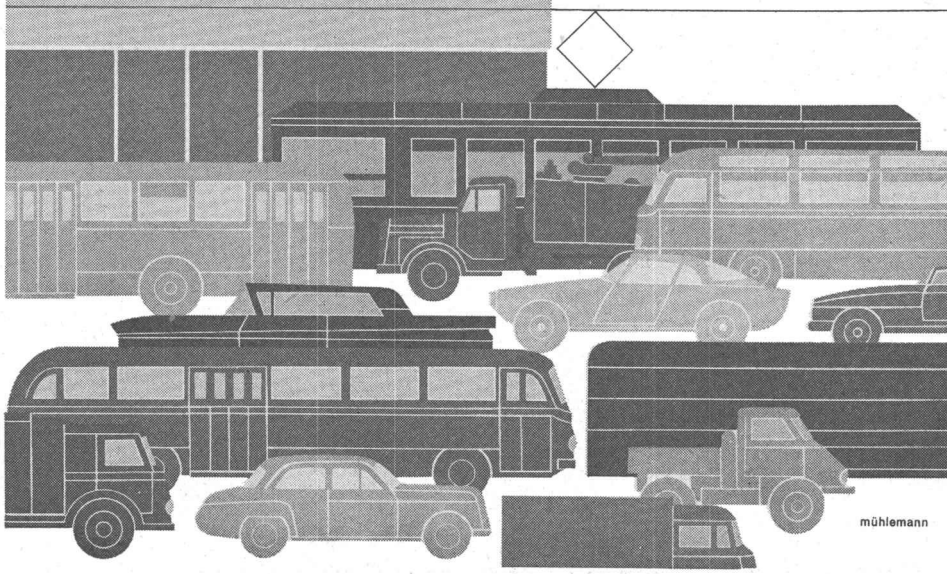

mühlemann

Verlag

W. Jegher & A. Ostertag, Dianastrasse 5,
Zürich 2 / Tel. 23 45 07 / Postcheck VIII 6110

Postadresse:

Schweiz. Bauzeitung, Postfach Zürich 39

Anzeigenverwaltung

Mosse-Annoncen AG., Zürich 1, Limmat-
quai 94 / Tel. 24 26 00 / Postcheck VIII 1027

INHALT

Grandeurs adimensionnelles pour les
caractéristiques de turbines hydrau-
liques. Par *R. Vercellini* 233*

Industriezone Wynenfeld in Buchs
und Suhr. Von *H. Marti* und *R.
Meyer* 237*

Kongress für Bodenmechanik, Paris
1961. Von *H. Zeindler* 242*

Mitteilungen

Dr. H. Zoelly zum 100. Geburtstag.
Persönliches. Gewässerschutz. Die-
seleinsatz nach den Neujahrsschnee-
fällen 245

40 Jahre Verband «Archimedes».
Wörterbuch über vorgespannten Be-
ton. Abkommen zwischen Genfer
Firmen und einer Firma in den
USA. Abendtechnikum Zürich. «In-
terfels-Nachrichten» 246*

Nekrologe

Carlo Ghezzi. Werner Baltzer. Otto
Brunner. Walter Blaser. Theo Fel-
ber. Auguste Piccard 246*

Buchbesprechungen

Formelgrößen und Einheiten, von
der *AEG* 246
Neuerscheinung 247

Wettbewerbe

Kirche St. Michael, Rodtegg, Lu-
zern. Kantonale Verwaltungsgebäu-
de in Frauenfeld. Wohnviertel in
Moutier. Primarschulhaus Bruggen-
Süd im Hinterberg, St. Gallen. Thea-
ter- und Kongressgebäude in Neu-
enburg. Oberstufenschulhaus in
Hausen am Albis. Ref. Kirche mit
Pfarrhaus in Luterbach 247

Mitteilungen aus dem S. I. A.

Fachgruppe der Ingenieure für
Brückenbau und Hochbau, Gruppe
Spannbeton 247

Ankündigungen

Kongress über Industriediamanten.
Methods-Time Measurement. Geolo-
gical Society of America, Committee
on Rock Mechanics. Volkshochschule
Zürich. Zentralstelle für Weiterbil-
dung, St. Gallen. Fachmesse für
Holzbearbeitung, Basel. Educational
Building Conference. Kongress für
Chemie-Ingenieurwesen in Brunn.
Vortragskalender 248

Kommando-Anlagen für Kraftwerke



CMC

Zentrale des Kraftwerkes Göschenen, der SBB und CKW
installierte Leistung: 4 x 50 MVA und 2 x 20 MVA

Carl Maier & Cie, Schaffhausen

Fabrik elektr. Apparate und Schaltanlagen Tel. 053 / 5 61 31

CHARMILLES

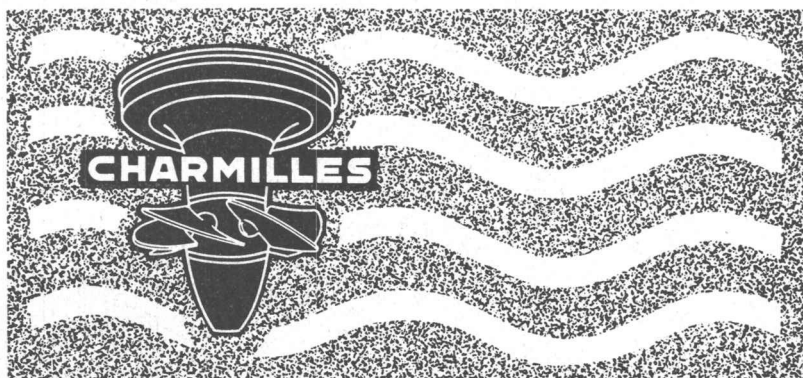

DÉPARTEMENT A:

TURBINES HYDRAULIQUES
KAPLAN, FRANCIS, PELTON
RÉGULATEURS, VANNES, PIVOTS
POMPES A EAU LOURDE
POUR L'ÉNERGIE NUCLÉAIRE
— FONDERIE DE FER —

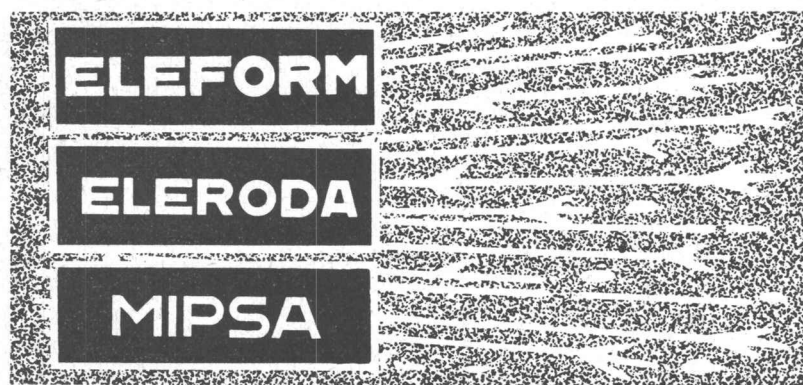

DEPARTEMENT B:

MACHINES POUR L'USINAGE
DES MÉTAUX
PAR VOIE ÉLECTRIQUE
MACHINES A RECTIFIER
FREINS A AIR COMPRIMÉ ET
ÉLECTRO - PNEUMATIQUES
LIFTS POUR AUTOS ET CAMIONS

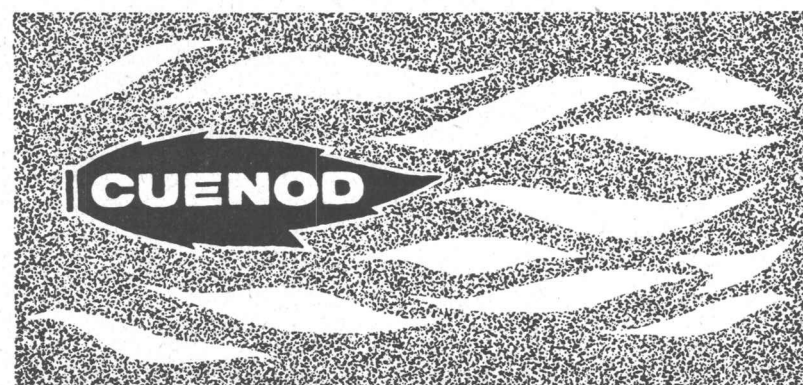

DEPARTEMENT C:

BRULEURS A MAZOUT POUR
TOUTES APPLICATIONS
CIRCULATEURS SANS PRESSE-
ÉTOUPE POUR CHAUFFAGES
CENTRAUX

ATELIERS DES CHARMILLES S.A., GENÈVE

Siemens-Oval-Spiegelleuchten vergrössern die Leuchtenabstände

Sie brauchen weniger Maste für eine gleichmässige Beleuchtung und senken dadurch wesentlich die Kosten der gesamten Anlage. Ob Sie Siemens-Oval-Spiegelleuchten als Hängeleuchten, als Mastansatz- oder Mastaufsatzleuchten einsetzen, der Oval-Spiegel ist immer der gleiche und die Glaswanne lässt sich bei allen Typen mit nur zwei

Handgriffen austauschen. Das vereinfacht die Wartung und die Lagerhaltung ganz erheblich.

Unsere Fachleute stehen Ihnen jederzeit zu Ihrer Verfügung.

Gemeinsam planen lohnt sich immer.



Siemens Elektrizitätserzeugnisse AG
Zürich Bern Lausanne

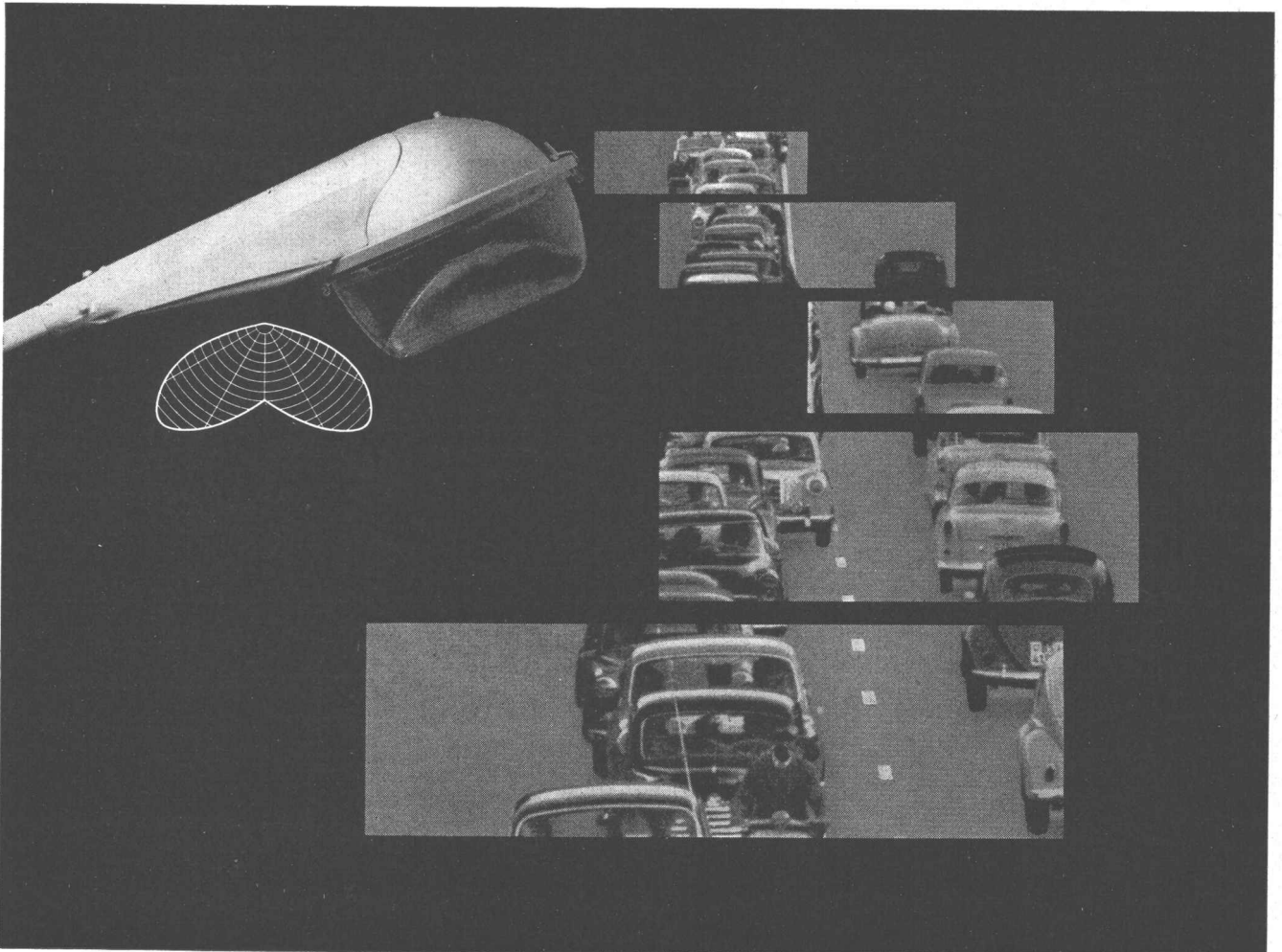

BFZ-DICHTUNGEN

Phenolfrel

+ PATENT +

für Zementrohre und Steinzeugleitungen, speziell Kanalisationen, Trinkwasserleitungen, Schmutzwasserkanäle, Sammelleitungen

Grösste Elastizität, absolute Dichtigkeit, säurebeständig

Verlangen Sie Referenzen und Prospekte

AG. für chemisch-bautechnische Produkte

Würenlos (Aargau)

Telephon (056) 3 53 44

schönerer Beton müheloses Ausschalen

kein Kleben Zeit und Kosten sparend

farblos keine Oelflecken

bessere Haftung von Farbe und Verputz

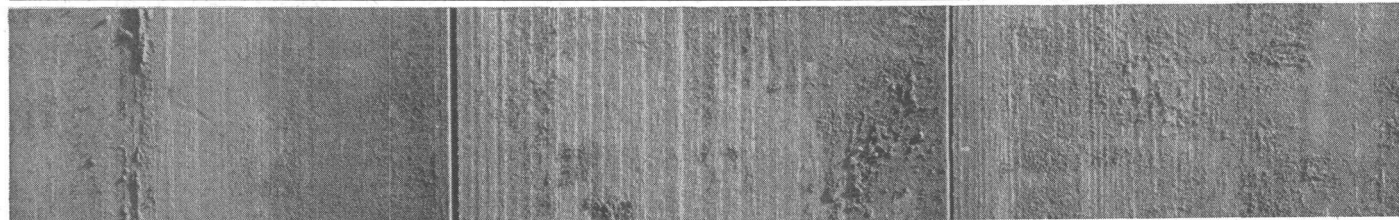

Avenarius Schalöl



Avenarius das tausendfach bewährte Schalöl dient Ihnen für jede Art von Schalung, selbst für alte Bretter. Es ist mit Wasser verdünnbar, hinterlässt keine Oelspuren auf dem Beton und schützt das Schalholz gegen Fäulnis. Für neue trockene und glatte Bretter verwenden Sie Cellarius-Schalungslack. Eine einzige Behandlung genügt für zeh- bis zwanzigmaligen Gebrauch. Für Kunstfaserplatten nehmen Sie mit Vorteil Cellarius-Schalungspaste, sie ist frostbeständig und absolut wasserfrei, die Fiberplatten quellen also nicht auf und halten länger. Unsere farblosen

Entschalungsprodukte liefern Ihnen einen sauberen Sichtbeton. Sie können das Schalungsmaterial mühelos und ohne Zeitverlust entfernen. Mit unserm Rat stehen wir Ihnen jederzeit zur Verfügung.

Chemische Spezialitäten für den Bautenschutz

Siegfried Keller AG

Wallisellen 051/93 32 32

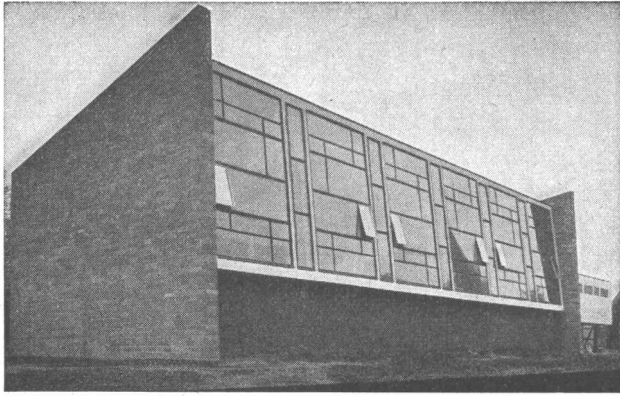

Mipolam Kunststoff- Fenster

Mipolam Kunststoff-Fenster VERWO – die moderne Lösung für moderne Bauten. Seit Jahren bewährt und für repräsentatives Bauen begehrt. Die besonderen Vorteile:

- Grosse Stabilität
- keine Malerarbeit
- witterungsbeständig
- Verbundverglasung
- vorzügliche Abdichtung
- gute Wärme-Isolierung
- starke Schalldämpfung
- lichtechte Farben
- keine Unterhaltskosten
- leichte Reinigung.

Mipolam Kunststoff-Fenster VERWO – Kunststoffprofile von technisch und ästhetisch vollendeter Form, fugenlos über Vierkant-Stahlrohre gezogen. Für alle Flügeltypen, in verschiedenen Farben, Profilierungen und Dimensionen. Bitte Prospekt verlangen.

VERWO

VERWO A.G. PFÄFFIKON SZ TELEFON 055/54455



Mustermesse: Halle 9, Stand 3288

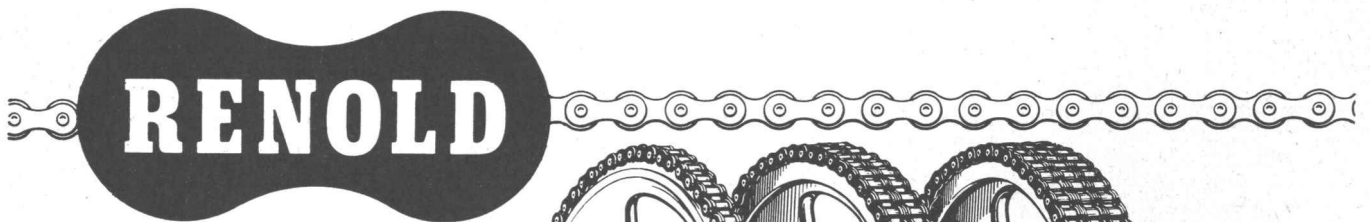

der Welt grösster
Hersteller von
Präzisionsketten

liefert

260

verschiedene Kettenantriebe der
Lagerserie bis zu 140 PS in 36
Uebersetzungen

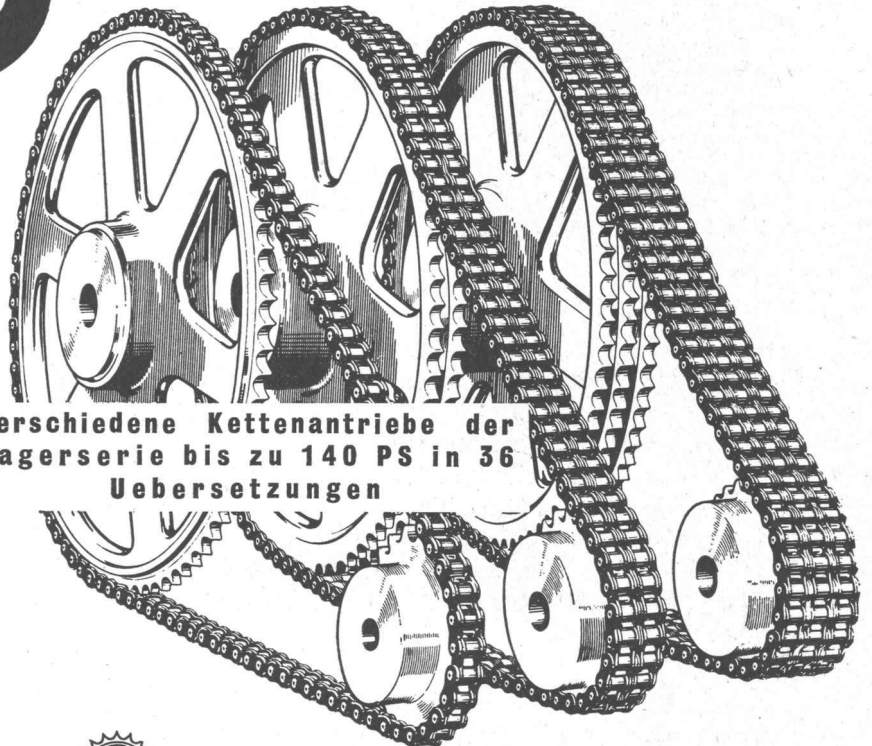

Ab Lager des Vertreters für die Schweiz:

W. EMIL KUNZ
Gotthardstrasse 21
ZÜRICH 27
Tel (051) 27 30 57



RENOLD CHAINS LIMITED • MANCHESTER
VERTRETUNGEN IN DER GANZEN WELT

Betonzusätze

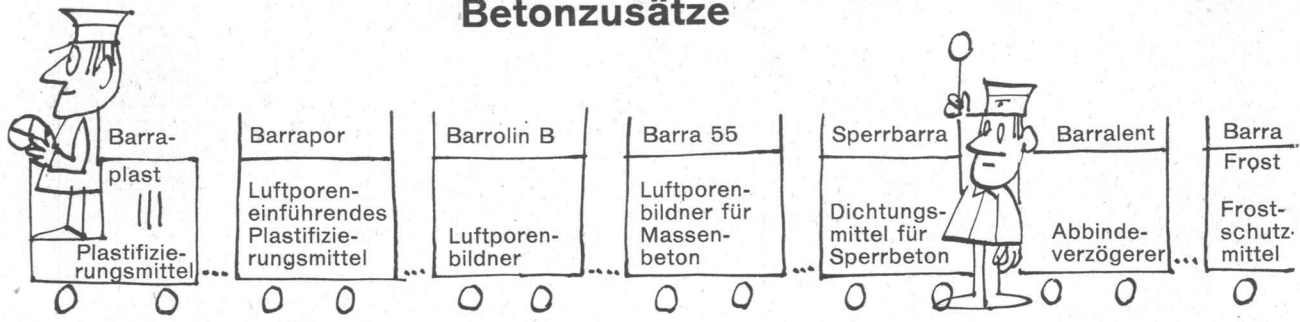

Unsere Beratungsingenieure

lösen Ihre Probleme auf der Baustelle

Mörtelzusätze

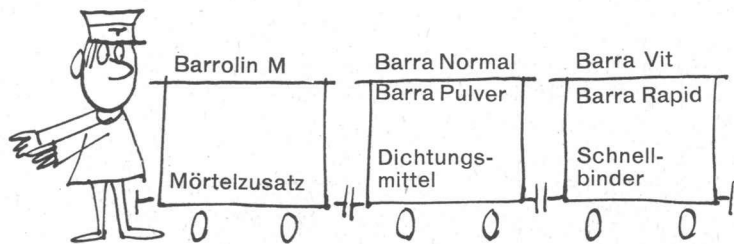

Fugenkitte

Paltox	bituminöser Stemm kitt
Paltoplast	Strangkitt auf Bitumen-Kautschuk-Basis
Nerax	weichplastischer, bituminöser Pistolenkitt
Plax	weichplastischer, grauer Pistolenkitt

Vergussmassen

Bima	bituminöse Vergussmasse
Zweikomponenten-Vergussmasse	treibstoffbeständige Teer-Kunststoff-Vergussmasse
Pli-Astic	Kautschuk-Bitumen-Vergussmasse

Fugen-/ Muffenbänder

Meyco-Fugenband für Dilatations- und Arbeitsfugen
Wassersperrband geripptes Dichtungsband für Arbeitsfugen
BFZ-Meyco-Muffenband
BFZ-Rolldichtung für Spitz- bzw. Glockenmuffen



rh

Barra Plastic Portionen Packung

wirtschaftlicher
handlicher
keine Lagerverluste
keine Dosierungsfehler
keine Anbruchmengen
keine Retourgebinde.

Barra Extra Rapid
Packung mit neuartigem
Schraubverschluss



Meynadier-Labor

Entwickelt Baustoffe nach Mass und garantiert die gleichmässige Qualität sämtlicher Meynadier-Produkte.

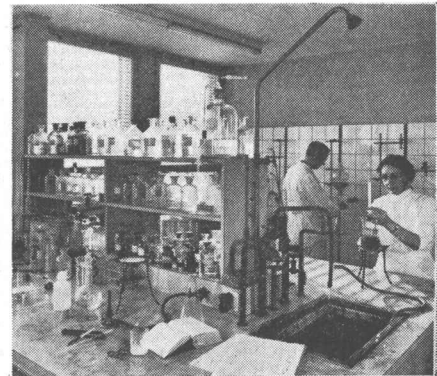

MEYNADIER + CIE AG

Zürich • Bern • Chur • Lausanne • Locarno • Luzern • Sitten

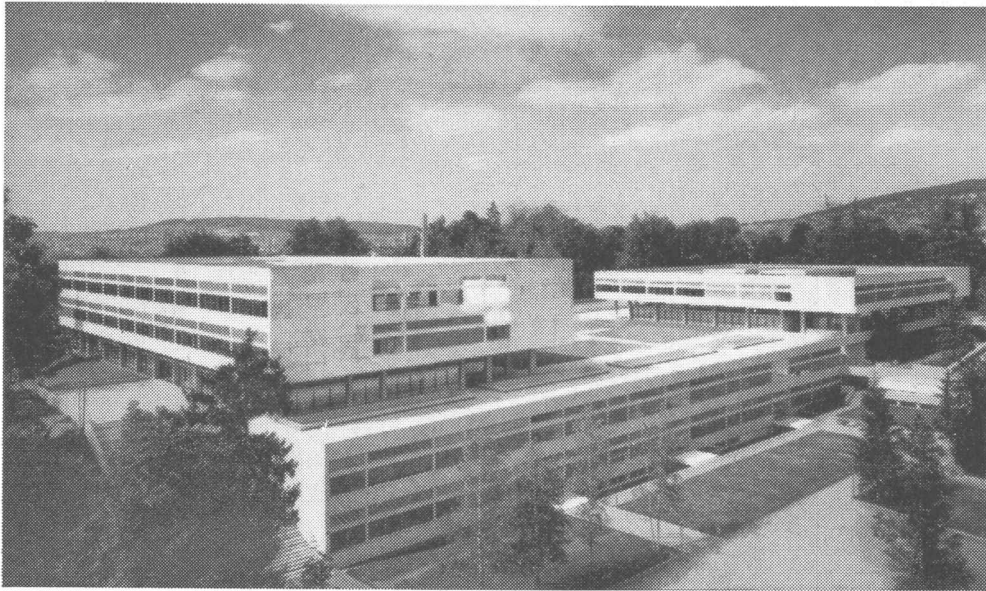

Fassaden und Türen
aus JANSEN-Profilen entsprechen
dem modernen architektonischen
Empfinden

Der Fassade Charakter verleihen durch Profil-Stahlrohre

JANSEN-Profile sind technisch ausgereift,
arbeitssparend und deshalb preisgünstig.

JANSEN

Jansen & Co. AG, Oberriet/SG Stahlröhren- und Sauerstoffwerke, Kunststoffwerke
Telephon (071) 7 82 44 / Telex Nr. 57159

Besuchen Sie uns an der MUBA: Halle 5, Stand 1148

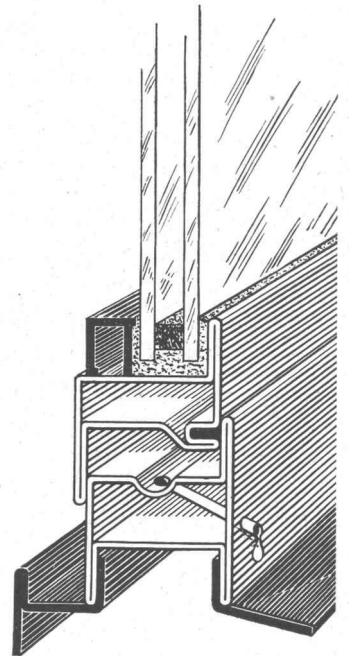

perfecta

die weitestverbreitete stopfbüchselose Umwälzpumpe
der Welt verbessert auch Ihre Heizung



K. Rüttschi Pumpenbau Brugg Schweiz

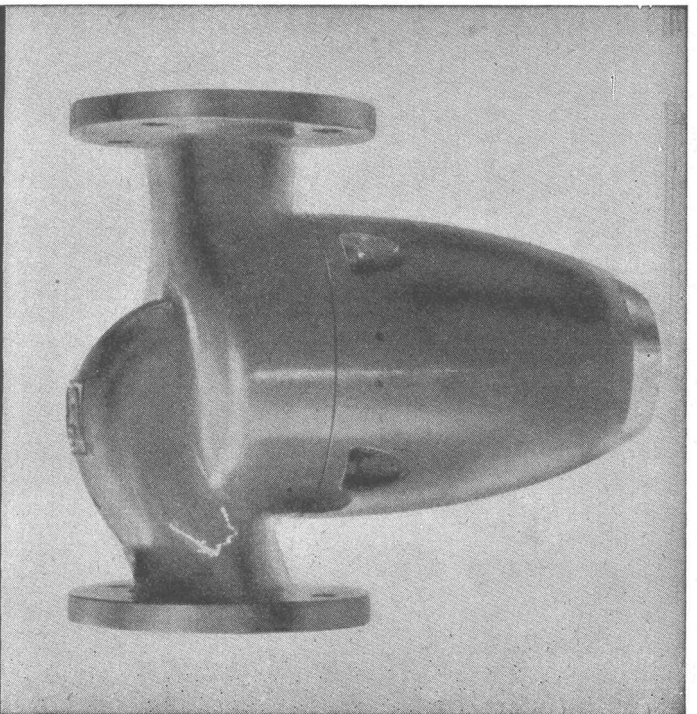

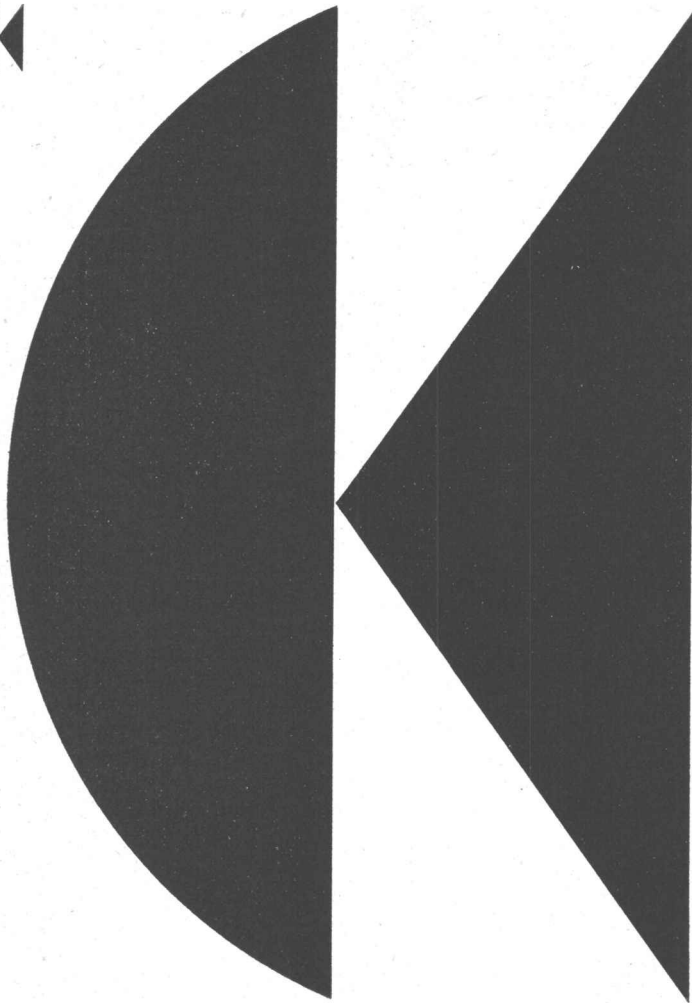

im kleinen wie im grossen

... kommt es heute auf die Wirtschaftlichkeit an. Darum für den modernen Strassenbau den wirtschaftlichsten Grossverdichter: Lima Roadpacker! Er verdichtet Strassenkoffer und Oberflächenbeläge und arbeitet mit viel höherer Verdichtung als konventionelle Walzen. Die wichtigsten Merkmale: 6 hydraulisch betätigte Vibrationsplatten; Arbeitsgeschwindigkeit 6,1-29 m/Min., auf der Strasse

48 km/Std.; volle Verdichtung in 1-3 Durchgängen; Verdichtungsbreite max. 4 m, zusätzlich Spezialarm für Strassenverbreiterung. — Wo es darauf ankommt, überzeugen CK-Baumaschinen durch ihre hohe Wirtschaftlichkeit. CK liefert alle modernen Maschinen für rationelles Arbeiten in Hoch- und Tiefbau. CK ist führend in Erdbewegungsgeräten. Das CK-Zeichen bürgt Ihnen für die Qualität!

b + f corso 127

Charles Keller

Baumaschinen, Wallisellen ZH, Tel. 051 / 93 39 33

Lima Roadpacker

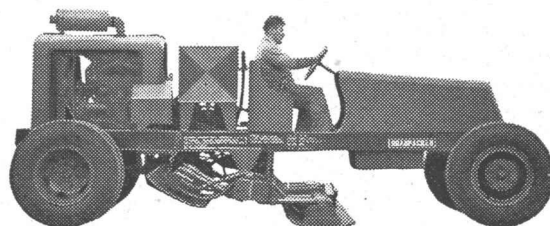

Mehrteilige Eternit-Kanäle für die Zu- und Abluft untereinander angeordneter Bäder und Küchen in Wohnhäusern. Lieferbar in geschosshohen Längen, schallhemmend, innen und aussen glatt. Die engen Muffen erübrigen Dichtungsmaterial. Eternit AG Niederurnen Gl. Telefon 058 · 4 15 55

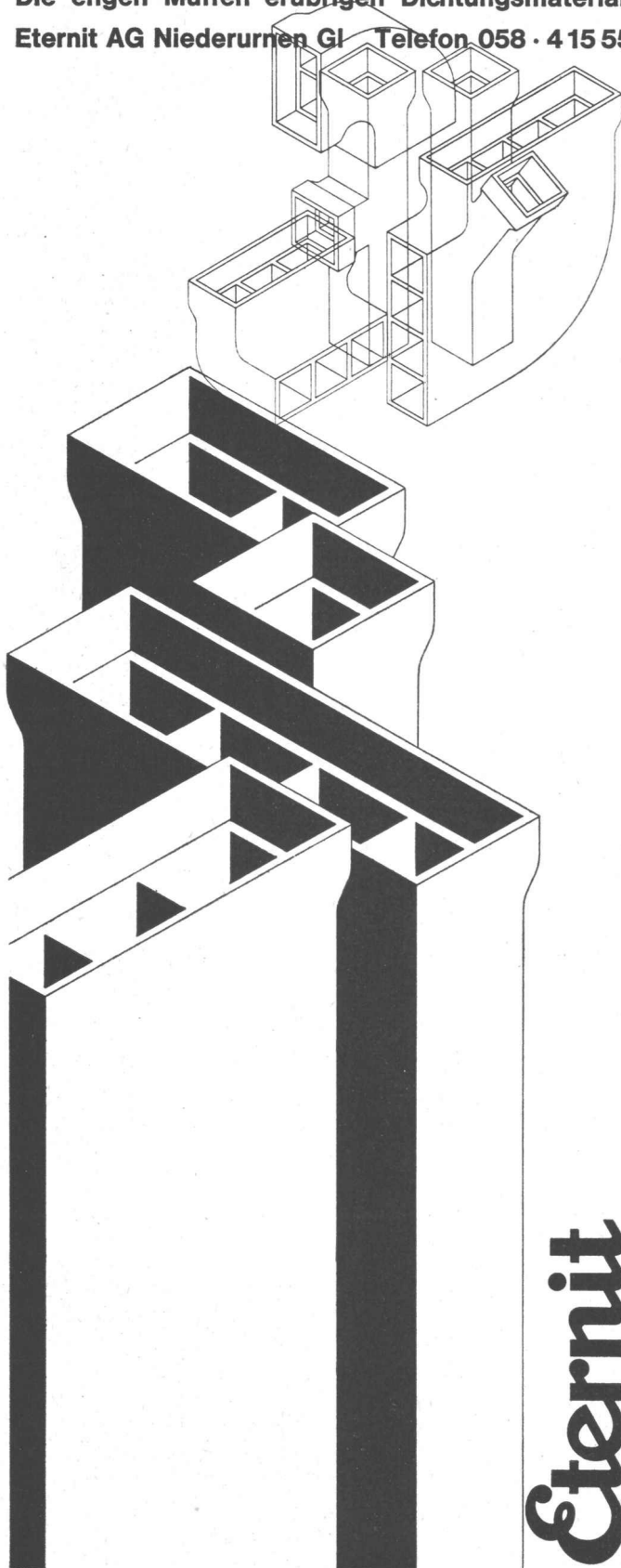

Eternit

3. Auflage soeben erschienen !

Stoffströme in Rohrleitungen

Von Dr.-Ing. Fritz Herning

3., neubearbeitete und erweiterte Auflage
156 Seiten, 60 Bilder, 33 Zahlentafeln und 4 Diagramme

Leinenband 29,80 DM

(VDI-Mitglieder erhalten 10 % Preisnachlass)

Die Rohrleitung als Transportmittel für Gase, Dämpfe, Flüssigkeiten und auch für Feststoffe hat ständig an Bedeutung gewonnen. Neben der öffentlichen Versorgung der Bevölkerung mit Gas und Wasser sind insbesondere die Energie- und Stoffverteilung in den Werksbetrieben und der Stoffaustausch zwischen den im Verbundbetrieb zusammengeschlossenen Grosswerken der Chemie, der Eisenhütten und des Bergbaus zu nennen. Nicht zuletzt haben die «Pipelines», die über grosse Entfernungen die Energiequellen mit den Industrie- und Wirtschaftszentren verbinden, dazu beigetragen, dass die Rohrleitung in vielerlei Hinsicht ein ernsthafter Konkurrent der üblichen Transportmittel wie Bahn, Strasse und Wasserweg geworden ist. Die gegenüber der Vorkriegszeit um das 4- bis 5fache gestiegene Welt-Röhrenproduktion spricht für die heutige Bedeutung des Stofftransports in Rohrleitungen.

In diesem Zusammenhang bedeutet die 3. Auflage von «Stoffströme in Rohrleitungen», die das Ergebnis einer vollständigen Neubearbeitung darstellt, für den Ingenieur zweifellos eine wertvolle Hilfe bei der Bearbeitung der vielseitigen und wichtigen Fortleitungsaufgaben.

Aus dem Inhalt

Technische und wirtschaftliche Bedeutung der Rohrleitung für den Stofftransport

Homogene Stoffströme

Physikalisch-technische Grundlagen / Energieaufwand beim Stofftransport / Ausströmvorgänge

Heterogene Stoffströme

Feststoff-Transport in Rohrleitungen / Berechnungsgrundlagen

Praktische Anwendungen

Strömungsgeschwindigkeiten, Druckverlusttafeln / Berechnungsbeispiele / Näherungs- und Analogieverfahren bei Rohrnetzberechnungen

Besondere Gesichtspunkte bei Planung und Betrieb von Gas-Pipelines

Wirtschaftlichster Rohrdurchmesser und Fortleitungskosten / Transportkostenvergleich von gasförmigen Energieträgern / Zusammenhänge zwischen Durchfluss und Druckverlauf in einer Gas-Pipeline

Schrifttum - Sachverzeichnis

VDI-VERLAG ^{GM}_{BH}

VERLAG DES VEREINS DEUTSCHER INGENIEURE
DÜSSELDORF - POSTFACH 10 250

Man fährt gut mit **M·A·N**



M.A.N. — Typ 415

115 PS DIN, 4,5 bis 5 t Nutzlast
Hinterachs- oder Allradantrieb
Radstände von 3600 bis 4200 mm
Lieferbar als Normal- oder Front-
lenker, Sattelzugwagen oder für
Spezialaufbauten

Weitere Typen

635, 770, 1070, 10210, 2170

Er zieht wie ein Düsenmotor

Tatsächlich begeistern die Leistungen und Fahreigenschaften der M.A.N.-Lastwagen. Auch im Kurzstreckenbetrieb und bei stärkster Beanspruchung sind sie wirtschaftlich und zuverlässig. Bei der grossen Auswahl der M.A.N.-Typenreihe finden Sie auch das Fahrzeug für Ihre Zwecke. Wir orientieren Sie gerne darüber.



AUS DER ÄLTESTEN DIESELMOTORENFABRIK DER WELT

Generalvertretung für die ganze Schweiz

ALFAG

Ersatzteillager Service
und modernste Reparaturwerkstätte

Aktiengesellschaft für Fahrzeuge
Schlieren-Zürich Bernstrasse 33
Tel. 051 98 61 61 Telegr. Manalfag

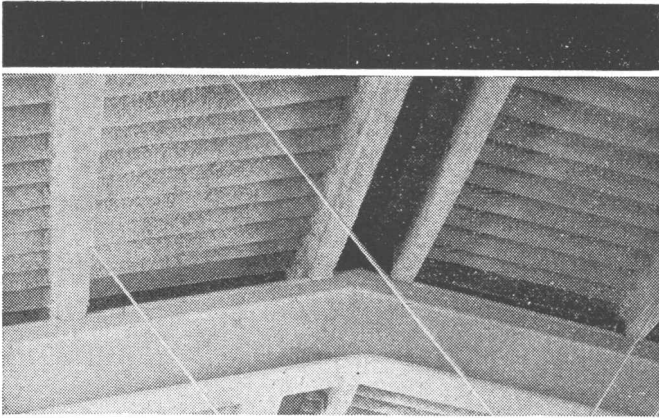

Eine Spezialität der CTW:

**dämmt
korrigiert
isoliert
schützt
verhindert**

Schall
Akustik
Kälte und Wärme
vor Feuer
Schwitzwasserbildung

das sind die vielfältigen Vorzüge von **CTW-Spray**, der fugenlosen Asbestisolation im Spritzverfahren.

CTW-Spray kann als poröser, filzartiger Belag in jeder Stärke auf beliebige Unterlagen und Bauelemente wie Beton, Eternit, Eisen, Stahl, Holz usw. aufgespritzt werden.

Unsere Fachleute orientieren Sie gerne über die praktisch unbeschränkten Anwendungsmöglichkeiten der CTW-Spray Isolation



Chemisch-Technische Werke AG

Muttenz-Basel
Tel. 061 / 53 20 21

Zürich Bern Luzern
St. Gallen Lausanne Lugano



Lichtpausen

selber
herstellen

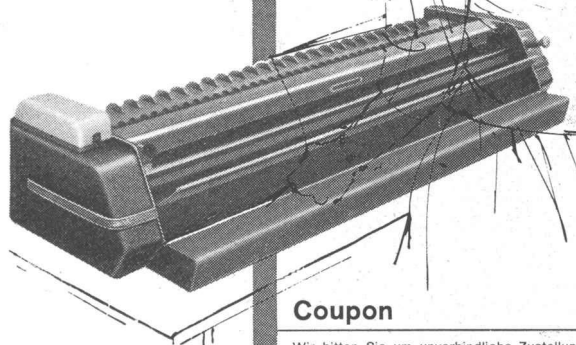

Coupon

Wir bitten Sie um unverbindliche Zustellung der Unterlagen «Lichtpausmaschinen».

Name

Adresse

Ort

Wir beschäftigen Zeichner im Betrieb



& CO. AG. MARKTGASSE 12
ZÜRICH 1 TEL. (051) 24 66 55



wartungsfrei
robust
betriebssicher

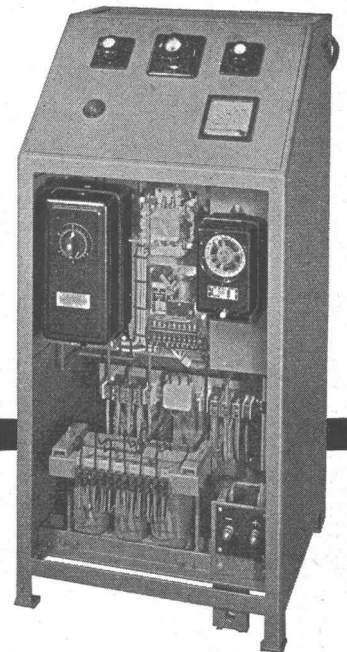

**Dreiphasige Ladegleichrichter
für Traktionsbatterien**

für vollautomatischen Betrieb
mit Röhrgleichrichtern, Selen-
oder Silizium-Elementen

Walter Bertschinger AG | Luzern

Lindenstr. 15, Tel. 041 / 2 75 74

6190 J Grösse: 71/76 mm

6195 J Grösse: 71/76 mm

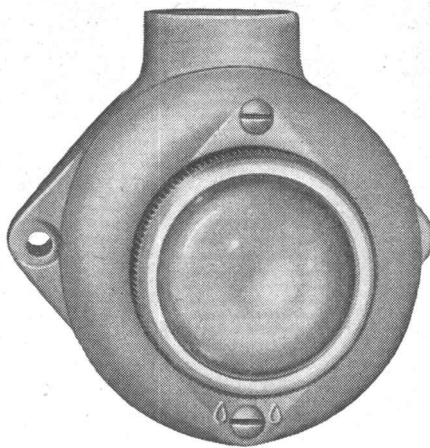
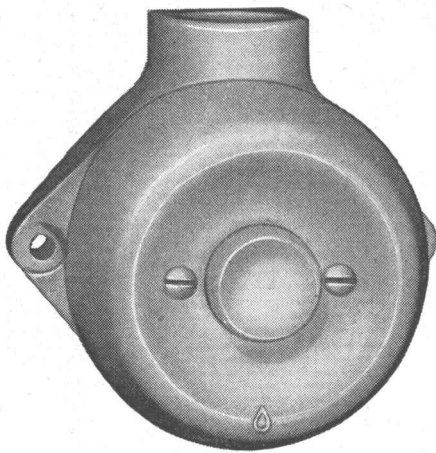

Druckkontakt, Signallampe, Drehschalter und Steckdose aus Isolierpresstoff, kleine Modelle, für feuchte und nasse Räume

Adolf Feller AG Horgen

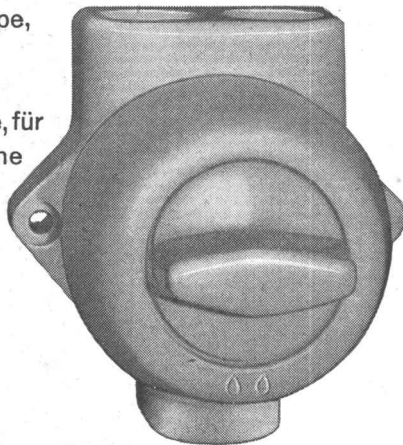

6100 Jd Grösse: 78/76 mm

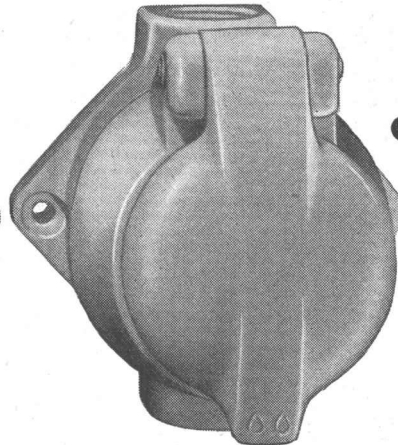

6203 J Grösse: 78/76 mm



Adolf Feller

Architekten, Bauherren — Achtung!

WOODS Dachventilatoren

die technisch einwandfreie und zudem preisgünstige Lösung für die zentrale Ventilation von Wohnbauten

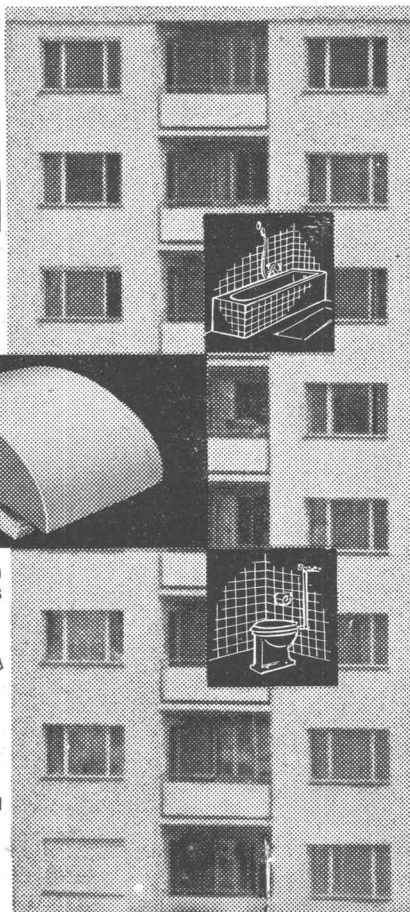

Die wirksame Entlüftung gefangener Badezimmer und WC's ist kein Problem mehr, wenn WOODS-Dachventilatoren verwendet werden. Gerüche, Dampf, etc. werden sofort abgesogen und die Räume bleiben frisch und sauber

- ★ In der Schweiz seit Jahren bewährt.
- ★ Grösste Auswahl mit Förderleistungen von 900 m³/h bis 46 000 m³/h.
- ★ Einfache Montage und Wartung.
- ★ Minimale Betriebskosten.

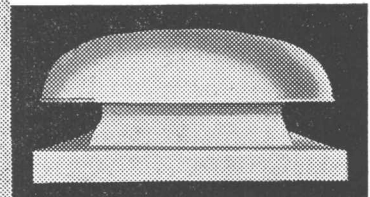
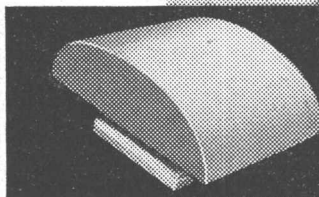
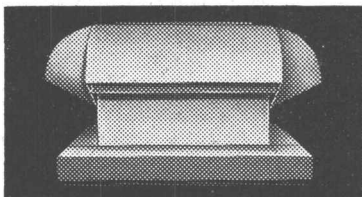

Aus dem grossen Fabrikationsprogramm in WOODS-Dachventilatoren lässt sich für jedes Dach, für jeden Bau, der richtige Typ finden.

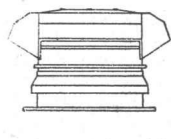

Flachdach

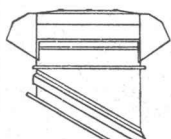

Schrägdach

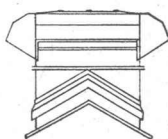

Giebelaufbau



Verlangen Sie heute noch Prospekte und ausführliche Offerte über WOODS-Dachventilatoren... Qualitätsprodukte der grössten Ventilatoren-Fabrik Europas.

A. WIDMER AG., Zürich 3/36
Sihlfeldstrasse 10
Telefon (051) 33 99 32-34

NOTZ-Pervibrator ENP

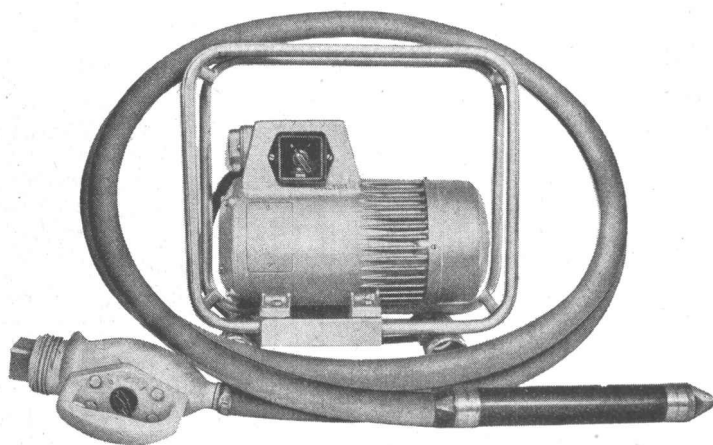

Elektrische Hochfrequenz-Pervibrator-Gruppe, 1,5 kVA – 4,5 kVA, in Spannungen von 48 oder 125 V, für Nadeln von 50, 70 oder 100 mm ϕ , 200 Hz, 11400 Vibrationen/Min.

Verlangen Sie unverbindliche Beratung.

VP-3

Notz & Co. AG. Biel 1
Abt. Vibro
Telephon 032/2 55 22

NOTZ

HABEGGER Fassaden- Unterhaltsanlagen

Ausführungen

- handbetrieben
- halbautomatisch
- vollautomatisch

Einfache Hebebühnen mit Habegger Seilzugapparaten. Durch eine technische Beratung bereits während dem Bauprojekt-Studium können Mehraufkosten für Spezialausführungen verhindert werden.



Telefon 033/2 18 37

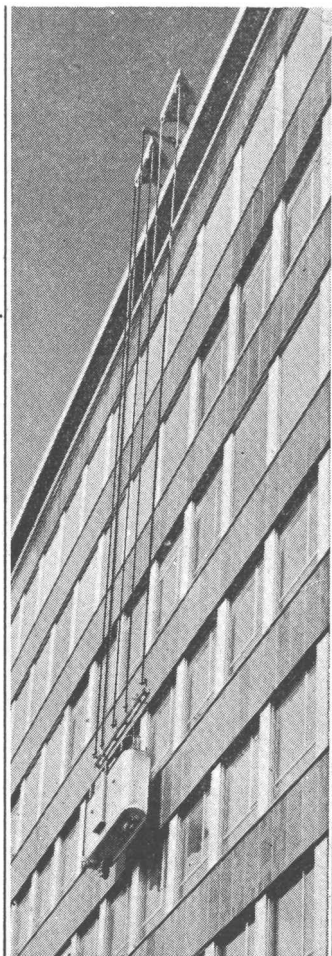

Halle 6 Stand 1324

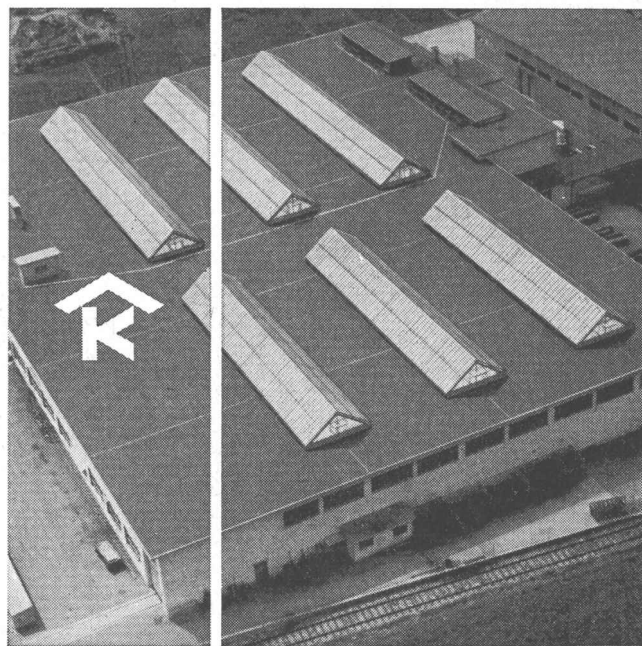

Kittlose Oberlichter
für Shed- Sattel- und Pultdächer

Parallelöffnende Ventilations-
flügel «AIREX»

KULLY GLASDÄCHER

A. Kully A.G. Glasdachwerke Olten

zeitgemäss bauen

solomatic Raff- und Rollstoren			
alu-color Aluminium- rolladen			G
Jalousieläden			
Sonnenstoren			
Stoffrouleaux			
Holz- und Stahl- blechrolladen			
Roll- und Scherengitter			
Kipp- und Schwenktore			
G			
Verdunkelungs- anlagen			
holoplast Trennwände			
mit			
GRIESSER			
Aadorf 052 47112			
Basel 061 34 63 63			
Bern 031 2 26 42			
Genève 022 33 82 04			
Lausanne 021 26 18 40			
Lugano 091 3 44 31			G
Luzern 041 2 72 42			
St. Gallen 071 23 14 76			
Zürich 051 23 73 98			

VON ROLL CARON-Stahl



CARON-Stahl und Spannbeton

Die ideale Kombination mit
bedeutenden Vorzügen
Als ergänzende «schlaufe» Armierung
in vorgespannten Bauwerken oder
als Hauptarmierung
in nicht vorgespannten
Konstruktionselementen bietet
CARON-Stahl wesentliche Vorteile:

- Hohe Streckgrenze
(min. 4600 kg/cm²)
- Konstanter Querschnitt
- Hervorragender,
kontinuierlicher
Gleitwiderstand im Beton
- Hohe Brandsicherheit
- Beste Handlichkeit
- Grosse Steifigkeit
der verlegten Armierungen

Lieferung
durch den Eisenhandel

Gesellschaft der Ludw. von Roll'schen Eisenwerke AG., Gerlafingen

**Ein Zaun
ist immer draußen**

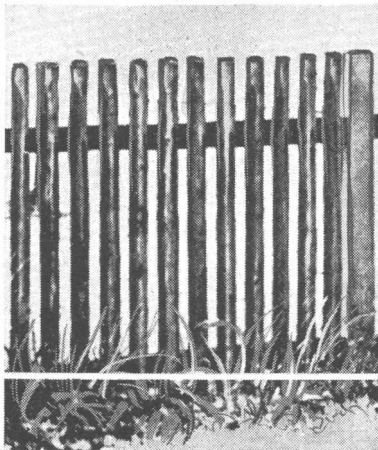

Es gibt viele Dinge aus Holz, die Jahr um Jahr dem Wetter ausgesetzt sind. Wenn sie ohne unnötige Pflege wertbeständig bleiben sollen, dann müssen sie imprägniert werden mit den auslaugfesten, in aller Welt bewährten XYLAMON-Holzschutzmitteln

Beratung und Lieferung:
scheller AG zürich

Postfach Zürich 1 · Telefon (051) 326860

XYLAMON
HÄLT HOLZ GESUND



WOPAVIN

**der moderne
Handlauf
aus Plastik**

(mit der schön glänzenden Oberfläche).

Lieferbar in leuchtenden Farben: hellrot, grün, blau, schwarz, gelb oder bordeaux
Spielend leicht zu verlegen!

**Verkauf durch Ihre
Eisenhandlung.**

Vertretung von
WOPAVIN-PVC:



OTTO KÜENZI AG
Bern, Laupenstrasse 4
Telephon (031) 3 66 65

Bahco Silent

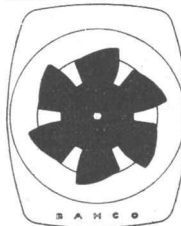

Küchenventilator sorgt für frische Luft in der Küche. Rasch, leise und gründlich saugt er die Kochdämpfe an der Quelle ab. Preis Fr. 186.-
Verkauf durch Installationsfirmen.
Prospekt durch die Generalvertret.

Walter Widmann AG Löwenstr. 20,
Zürich 1 · Telephon (051) 27 39 96

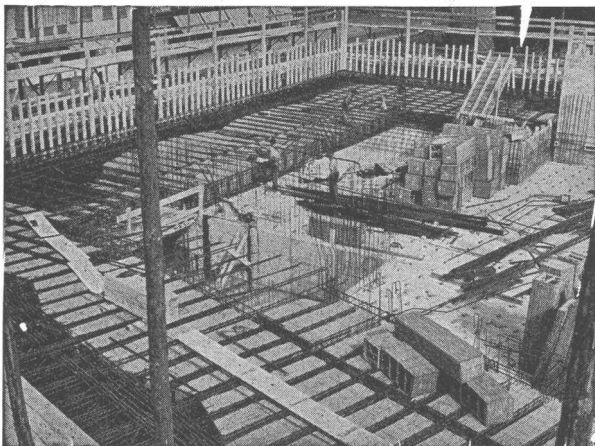

ROBUR Schilfrohrzellen für Betondecken

starke, betondichte Hohlkörper,
alle Dimensionen, verschiedene Ausführungen

- Vorteile:** Freie Konstruktion
Überbrückung von grossen Spannweiten
Decken ohne Unterzüge
Geringes Eigengewicht (Reduktion bis 200 kg/m²)
Entlastung von Trägern,
Stützen und Fundamenten
Vorzügliche Isolation
Preisgünstig
Offerten und Muster zu Diensten

VEREINIGTE SCHILFWEBEREIEN, ZÜRICH

Telephon (051) 28 43 63

GK 23

das neue
Kern Ingenieurnivellier
für 3 Genauigkeitsstufen



Mittlere Fehler
für 1 km Doppelnivellement:

$\pm 2,0 \text{ mm}$	Normalausrüstung mit Zentimeter- Nivellierlatte
$\pm 1,2 \text{ mm}$	Transversal- Strichplatte und Kreismarkenlatte
$\pm 0,5 \text{ mm}$	Opt. Mikrometer, Halbzentimeter- Invarmire

Kern GK23, das Mehrzweck-Ingenieur-
Nivellier mit den entscheidenden
Vorteilen: schnellste Messbereitschaft
dank dem Kern Kugelgelenkkopf,
Beobachtung der Fernrohrlibelle durch
das Fernrohrkular, Fokussierung
mit Grob-Fein-Trieb, Seitenfeinstell-
schraube mit Rutschkupplung



Kern & Co. AG Aarau

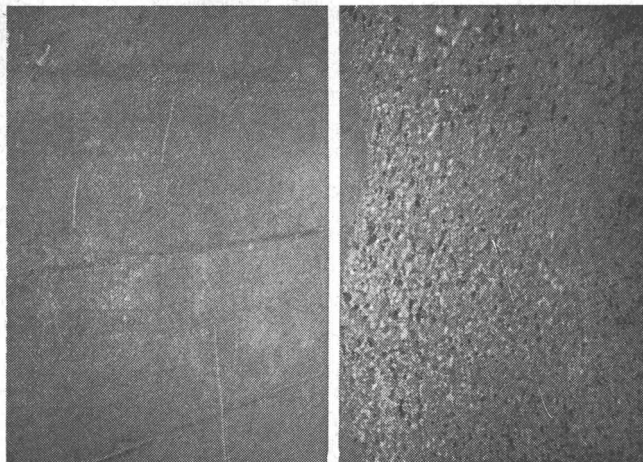

glatt oder rauh?

Schalungen aus Leichtmetall, Stahl, Holz oder Plastik erge-
ben glatte Betonoberflächen.

Vorbedingung ist die sorgfältige Behandlung der Schalungen
mit einem gut trennenden, die Bindung des Betons nicht
beeinflussenden Fett oder Öl.

Mit speziellen, die Bindung der Betonhaut verzögernden Mit-
teln kann trotz glatten Schalungen auch eine rauhe Beton-
oberfläche erzielt werden.

ASEOL BOMAL für Plastik und Holz
ASEOL ALMAL für Leichtmetall
ASEOL FERMAL für Stahl
ASEOL ALSIL für alle Schalungsarten
zur Erzielung glatter Betonoberflächen
ASEOL ALGROB für Plastik-, Leicht-
metall- und Stahlschalungen zur
Erzielung rauher Betonoberflächen



Schalungsmittel

ASEOL

Bitte senden Sie den Coupon an:

ADOLF SCHMIDS ERBEN AKTIENGESELLSCHAFT BERN

Bitte schicken Sie Ihre Dokumentation/Offerte/Muster von
ASEOL-Schalungsmitteln für Betonschalungen aus Leicht-
metall, Stahl, Plastik oder Holz an:

(Genaue,
deutliche
Adresse)

A black and white photograph of a massive industrial turbine component, possibly a scroll or a part of a turbine housing, in a factory. The component is large and curved, with a complex internal structure. A worker in a light-colored uniform stands to the left of the component, looking at a small object in his hands, providing a sense of scale. The background shows industrial structures and lighting.

Vevey

**TURBINES HYDRAULIQUES
ET RÉGULATEURS**

CONDUITES FORCÉES ET BLINDAGES
VANNES, GRILLES ET BATARDEAUX
PONTS ROULANTS

Ateliers de Constructions Mécaniques de Vevey S.A.