

Objektyp: **Advertising**

Zeitschrift: **Schweizerische Bauzeitung**

Band (Jahr): **77 (1959)**

Heft 28

PDF erstellt am: **20.09.2024**

Nutzungsbedingungen

Die ETH-Bibliothek ist Anbieterin der digitalisierten Zeitschriften. Sie besitzt keine Urheberrechte an den Inhalten der Zeitschriften. Die Rechte liegen in der Regel bei den Herausgebern. Die auf der Plattform e-periodica veröffentlichten Dokumente stehen für nicht-kommerzielle Zwecke in Lehre und Forschung sowie für die private Nutzung frei zur Verfügung. Einzelne Dateien oder Ausdrucke aus diesem Angebot können zusammen mit diesen Nutzungsbedingungen und den korrekten Herkunftsbezeichnungen weitergegeben werden. Das Veröffentlichen von Bildern in Print- und Online-Publikationen ist nur mit vorheriger Genehmigung der Rechteinhaber erlaubt. Die systematische Speicherung von Teilen des elektronischen Angebots auf anderen Servern bedarf ebenfalls des schriftlichen Einverständnisses der Rechteinhaber.

Haftungsausschluss

Alle Angaben erfolgen ohne Gewähr für Vollständigkeit oder Richtigkeit. Es wird keine Haftung übernommen für Schäden durch die Verwendung von Informationen aus diesem Online-Angebot oder durch das Fehlen von Informationen. Dies gilt auch für Inhalte Dritter, die über dieses Angebot zugänglich sind.

SCHWEIZERISCHE BAUZEITUNG

WOCHENSCHRIFT FÜR ARCHITEKTUR / INGENIEURWESEN / MASCHINENTECHNIK

REVUE POLYTECHNIQUE SUISSE

ORGAN DES S. I. A. SCHWEIZERISCHER INGENIEUR- UND ARCHITEKTEN-VEREIN
UND DER G. E. P. GESELLSCHAFT EHEMAL. STUDIERENDER DER EIDG. TECHN. HOCHSCHULE
GEGRÜNDET 1883 VON ING. A. WALDNER / HERAUSGEGEBEN VON ING. W. JEGHER

Die umwälzende Neuerung
in der Flachdachisolation:

►► Meycomatic

eine Meynadier-Entwicklung

ein Meynadier-Produkt

rein anorganisch

fäulnissicher

verrottungssicher

wellenfrei

blasenfrei

Meycomatic — immer wieder Meycomatic

MEYNADIER + CIE AG

Zürich
051/52 22 11

Bern
031/290 51

Luzern
041/201 05

Lausanne
021/23 13 44

Verlag

W. Jegher & A. Ostertag, Dianastrasse 5,
Zürich / Tel. 23 45 07 / Postcheck VIII 6110
Bürozeiten: Montag bis Freitag 7—12 Uhr
und 13.45—17.30 Uhr. Samstags geschlossen.
Postadresse:
Schweiz. Bauzeitung, Postfach Zürich 39

Bezugspreise

Einzelheft Fr. 1.65 — Abonnements:

	12 Monate	6 Monate	3 Monate
Schweiz	66.—	33.—	16.50
Ausland	72.—	36.—	18.—

Für Mitglieder des S. I. A., der GEP und des Schweiz. Technischen Verbandes sowie für Studierende der ETH, der EPUL und Schweiz. staatl. Technischer Mittelschulen ermässigte Preiskategorien nach Tarif.

Anzeigenverwaltung

Mosse-Annoncen AG., Zürich, Limmat-
quai 94 / Tel. 32 68 17 / Postcheck VIII 1027

INHALT

Alfred Büchi zum 80. Geburtstag.
Von A. Ostertag 445

Das Qualitätsproblem bei Tiefkühl-
produkten. Von K. Stoll 445*

Wettbewerb für ein zweites Gymna-
sium in Bern 449*

Donaukraftwerk Aschach. Von der
Oesterreichischen Donaukraftwerke
AG. 456*

Mitteilungen

Eröffnung des Verkehrshauses der
Schweiz 459

Das sibirische Grosskraftwerk
Bratsk. Fahrbare Kraftzentralen für
Russland 460

Zementpreisabschlag. Aargauisches
Technikum 461

Buchbesprechungen

Landwirtschaftlicher Wasserbau.
Neuerscheinungen 461

Wettbewerbe

Kanzleineubau Oberwil. Kircheng-
meindehaus Bülach 461

Mitteilungen aus der G. E. P.

Förderung des akademischen tech-
nischen Nachwuchses 461
Generalversammlung 1960 in Venedig 462

Ankündigungen

1. Internat. Elektrowärme-Ausstel-
lung in Belgrad. 6. Europäische
Werkzeugmaschinen - Ausstellung,
Paris 1959. Jahrestreffen 1959 der
Verfahrens-Ingenieure in Essen. In-
ternat. Vereinigung für Brückenbau
und Hochbau. Fahrt zu den Kunst-
denkmälern des Kantons Luzern.
Vortragskalender 462

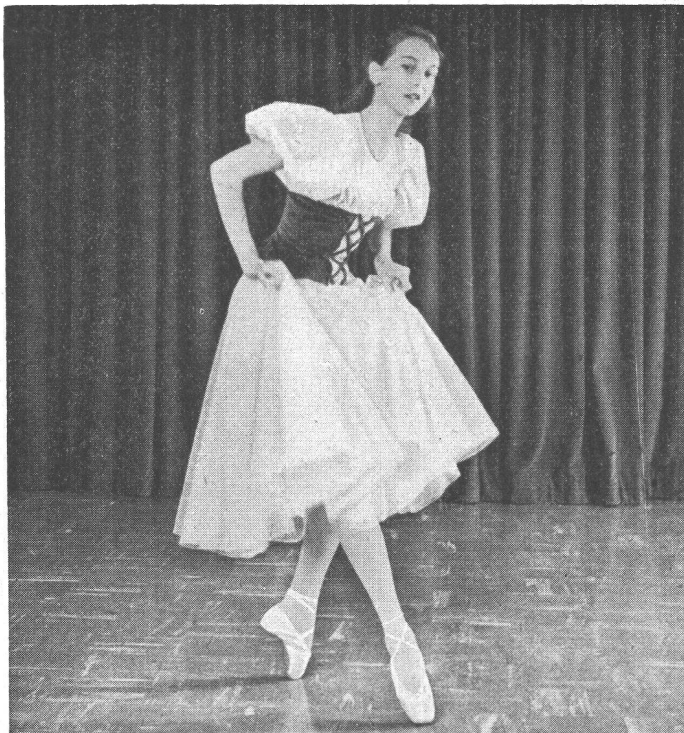

TERRAFLEX

-Bodenbelag, seit 20 Jahren bewährt und ständig verbessert, ist ein Spitzenprodukt.

36 wohlausgewogene, schönste Farbtöne erlauben Kombinationen vom einfachen Zweckboden bis zum anspruchsvollsten künstlerischen Dessinbelag: für Industrieräume, Laboratorien, Spitäler, Verkaufslöke, Büros, Studios, Küchen, Korridore, Soussols, Wohndielen, Konferenzräume, Hallen etc.

Die durchgeknetete Mischung von Asbestfasern und Vinyl verleiht TERRAFLEX grösste Widerstandsfähigkeit (minimale Abnützung); Feuer-, Fett- und Säurebeständigkeit; hohe Druckfestigkeit; Elastizität (angenehmes Gehen) und Isolierfähigkeit (Spannungen bis 4500 V).

TERRAFLEX-Böden benötigen geringste Wartung (nur aufwaschen), wirken schalldämpfend und lassen sich leicht und rasch verlegen: Grösse der Platten:

22,8 x 22,8 cm; Stärken: 1,6 mm, 2,5 mm und 3,2 mm.

TERRAFLEX im Wohnungs-, Zweck- und Industriebau wird höchsten Ansprüchen gerecht. Verlangen Sie Offerten beim Fachgeschäft.

Generalvertretung:
Flachdach- und Terrassenbau AG.
Bern Marktgasse 37 Tel. (031) 2 76 76



JOHNS - MANVILLE PRODUKTE



LICHT ISTUNGERE STARKE

Scheinwerfer und
Flutlichtstrahler für Sport-
plätze und Fassaden

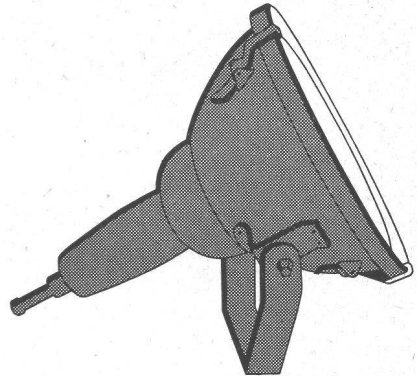

ALUMAG

Aluminium-Licht AG
Industrie für
technische Beleuchtung
Uraniastr. 16, Zürich
Tel. (051) 23 77 33

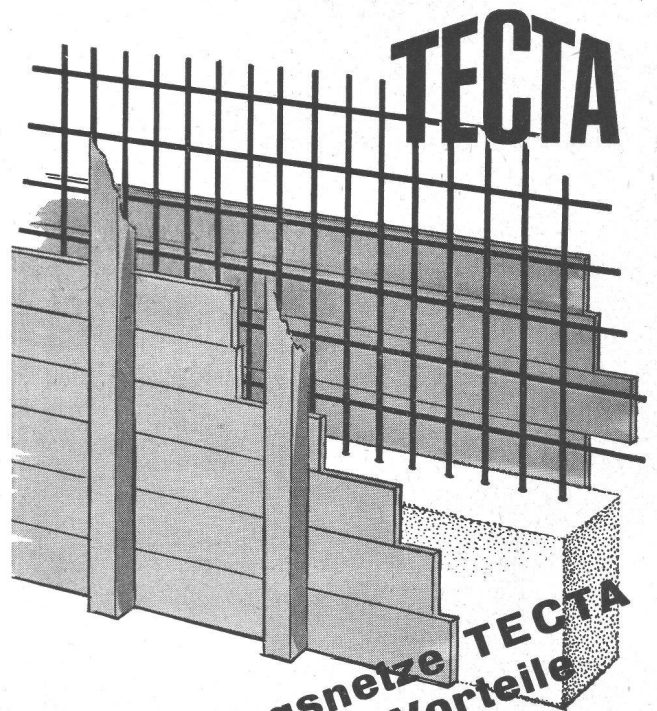

Armierungsnetze TECTA
bieten grosse Vorteile

Aufklärungsschrift mit
Berechnungstabellen durch:
TEKTONIK AG. ZÜRICH
Buckhauserstrasse 40
Tel. (051) 54 83 83

Vielseitiger

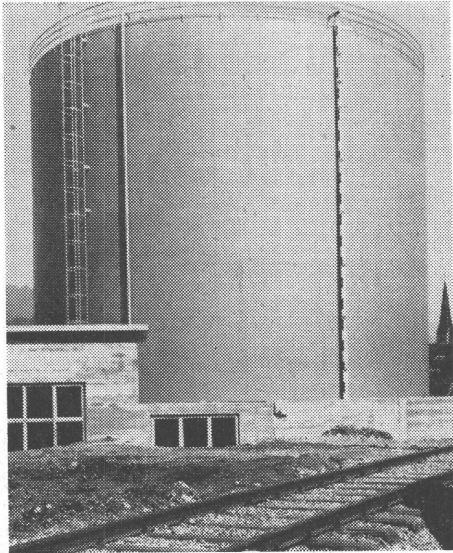

TOPOL-Eisenglimmer
Tankanlage der Firma Hunziker AG, Olten



Ihre Betriebsanlagen, Maschinen und Bauwerke sind korrodierenden Einflüssen durch aggressive Feuchtigkeit, Wasser und Chemikalien ausgesetzt.

Lassen Sie sich in allen Fragen des Schutzes von Eisen und Beton durch unseren technischen Dienst beraten.

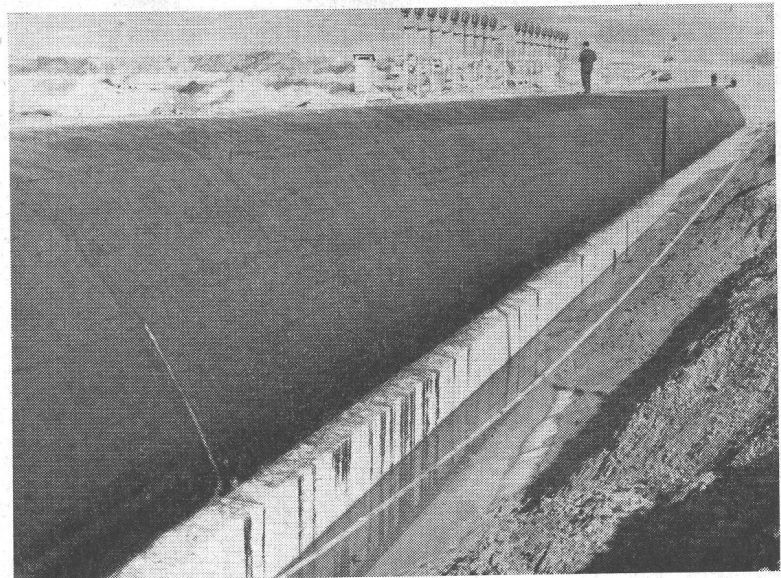

INERTOL-Schutzanstriche für Kanalisation Flughafen-Erweiterung Kloten

Oberflächenschutz



INERTOL-Schutzanstrich für Stützmauer Autostrasse Nr. 15
Schaffhausen — Thayngen

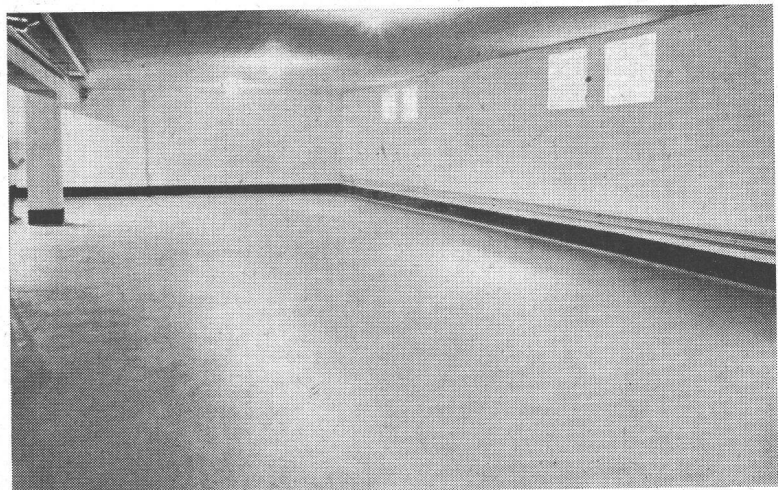

PASSIVOL-Fussbodenlack in Kellerräumen Neubau Baumeisterverband Zürich



Kaspar Winkler+Co.

FABRIK FÜR CHEMISCHE BAUSTOFFE - ZÜRICH 48 - (051) 54 77 33
ST. GALLEN (071) 227741 - BERN (031) 8 57 57 - LAUSANNE (021) 23 28 13

Standard

Leichtbau- Isolierplatten

Lieferung durch Ihren
Baumaterialhändler und

Format 50/200 cm; mittl. Wärmeleitzahl $\lambda = 0,061$
Stärken 1, 2, 2 $\frac{1}{2}$, 3 $\frac{1}{2}$, 5, 7 $\frac{1}{2}$ und 10 cm; zementgebunden

Mit Standard-Platten bei gleichen Kosten bessere
Isolation von Wärme, Kälte und Schall.

Herbag

Herstellung von Baustoffen AG
Zürich • Rapperswil
Schmerikon • Flawil

KISSLING

Motorgetriebe

weit über
die Schweiz hinaus
bekannt

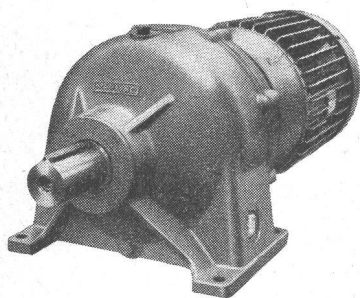

Unsere Getriebe sind der
ideale Antrieb für Beton-
mischer und Transport-
bänder:

- robuste Bauart
 - wartungsfrei
 - niedriger Preis
 - rasch lieferbar
- Normaldrehzahlen ab
Lager.

Verlangen Sie unsere Pro-
spekte u. Preislisten. Wir
beraten Sie unverbindlich.

L. Kissling + Co Maschinenfabrik
Zürich-Seebach
Telefon 051/466400

Rascher, bequemer horizontieren!

Mit einer Handbewegung ist das neuartige **Bau-
Nivellier GK 0** grobhorizontiert und mit der Fein-
kippschraube in Sekunden ablesebereit! Erstklassige
Fernrohroptik. Leistungsfähig, robust, präzise und
doch nur **Fr. 342.-** mit Stativ A und Behälter.

Verlangen Sie Prospekt GK 524 von
Kern & Co. A. G., Aarau -
Tel. 064 21112



Kern
AARAU



Montage- bereit!

Nach bloßem Andrücken
und Anklopfen ist diese Holzfaser-
Platte fertig verleimt.

BRIGATEX

der sofort und ohne Preßdruck
abbindende Kaltleim
ist in der Anwendung einfach,
zeitsparend und zuverlässig.

BRIGATEX

ist außerdem der ideale Leim
für Kunstharz-Platten,
Aluminium, Blei usw.
auf Holz, Gips, Beton, Mauerwerk.

Unser technischer Dienst
steht Ihnen mit seinen praktischen
Vorführungen jederzeit kostenlos
zur Verfügung.
Telephon 041.781351

KING

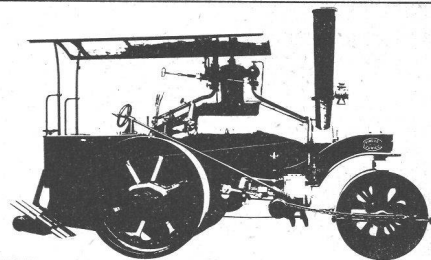

Martz + Bühmann

Seit drei Generationen häufen sich unsere Erfahrungen und Kenntnisse im Maschinenbau. Was 1891 begonnen wurde, hat sich bis heute und für die Zukunft zum leistungsfähigen, neuzeitlichen Unternehmen entwickelt.

Kesselbau in Eisen und rostfreiem Stahl
Konstruktion und Herstellung von Apparaten
Tankanlagen, Fahrzeugtanks, Silos, Rohrleitungen

Mechanische Bearbeitungen, Reparaturen
Schweisskonstruktionen
Runden von Blechen und Profilen

Edward King AG Zürich-Seebach

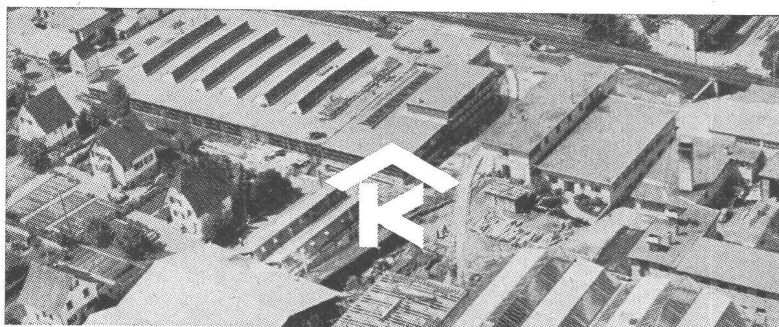

KULLY GLASDÄCHER

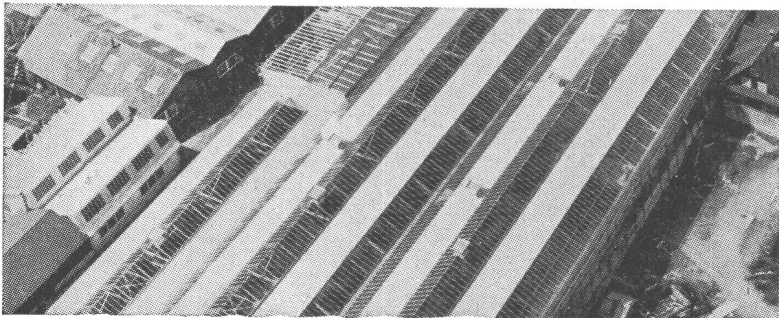

Kittlose Oberlichter
für Shed- Sattel- und Pultdächer

Parallelöffnende Ventilations-
flügel «AIREX»

A. Kully A.G. Glasdachwerke Olten

HEBEBÜHNEN für die Industrie

VERSENBÜHNEN für Theater,

Konzertsäle usw.

Antriebe: elektro-hydraulisch oder
elektro-mechanisch

JOSEF MEYER EISENBAU AG.
LUZERN TEL. (041) 2 62 02

Büro Zürich:
Waffenplatzstr. 50 Tel. (051) 25 36 86

JOSEF MEYER

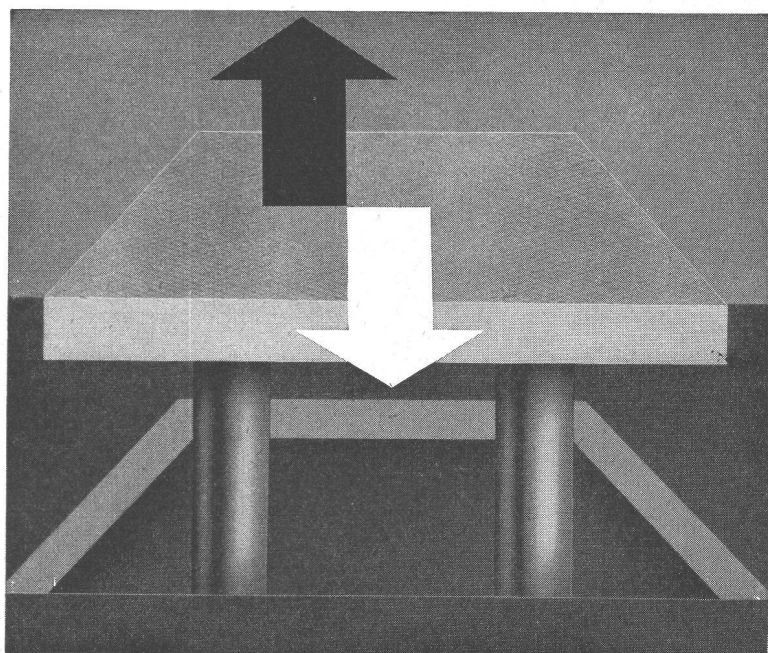

Baugespanntürme

aus Konsolrahmen

innert kurzer Zeit erstellt

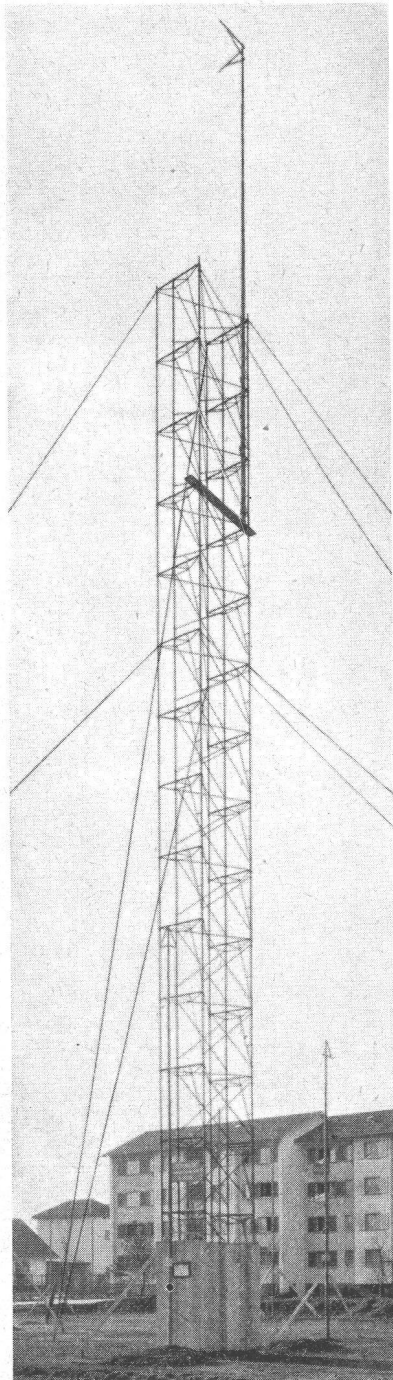

CONRAD KERN AG.

ZÜRICH 8

EISENGASSE 6

Tel. 051/32 12 46

ALCON

Pumpen

Selbstansaugend
von 3/4" bis 6"

Hochleistungs-
pumpen für
jeden
Zweck

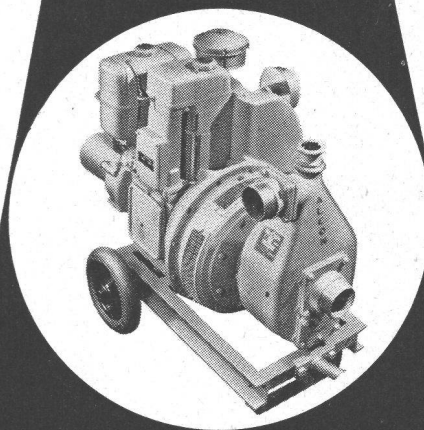
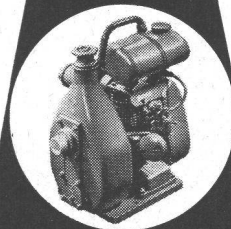
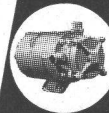

Hans Fehr Dietlikon

Zürich-Glattal Tel. 051/933 666

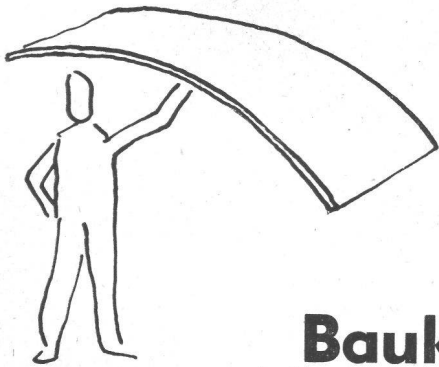

Blancolit, die Polystyrol-Hartschaumplatte in gewöhnlicher und **schwer flammbarer Qualität**.
Grossformate 1/2,50 m und 1/2 m
Normalformat 0,50/1 m
Profilplatten

Blancolit...

Baukork AG.

Gotthardstrasse 61, Zürich 2, Telefon (051) 23 80 12
Werk in Steinhausen

RADICON

Das Radicon-Schneckengetriebe steuert alle möglichen Industrie-Maschinen

Höhere Leistung lange Lebensdauer
wenig Platzbedarf minimale Wartung
absolute Sicherheit

In aller Welt bewährt und besonders auch dort, wo ungünstige Verhältnisse besondere Zuverlässigkeit und Robustheit verlangen.

Einbaufertige Einheiten von 0,03-73 PS und Uebersetzungen von 5:1 bis 60:1
ab Lager Zürich

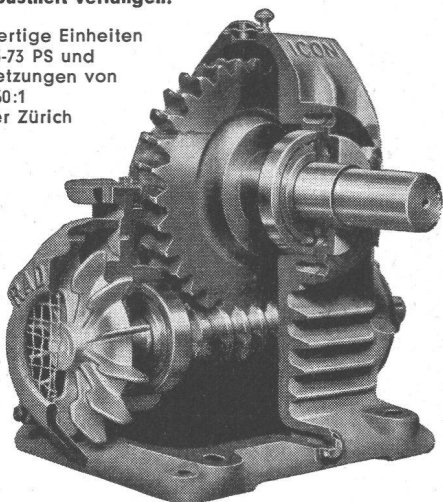

W. Emil Kunz, Zürich 27 Gotthardstrasse 21
Tel. 051/273057

Klarspülung

wie sie nicht besser sein kann.
4maliger Wasserwechsel bis zum Ueberlauf. Daher sauber gespülte Wäsche — keine Seifenrückstände mehr.

f
FURRER

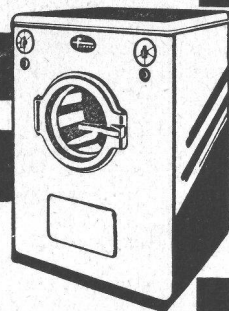

Gratisprospekt

erhalten Sie, wenn dieser Abschnitt an die **Firma J. Furrer AG., Aarau**, eingesandt wird.

Name:

Strasse:

Ort:

70

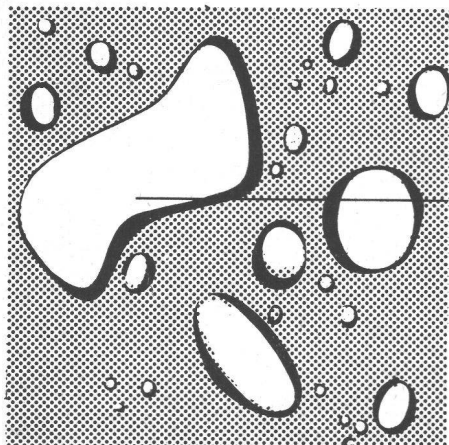

Asbestzement **Eternit**

rostet nie

Ein Inserat der ETERNIT AG Niederurnen

Eternit-Asbestzement-Rohre für Druckleitungen und Hausinstallationen können wegen ihrer nichtmetallischen Zusammensetzung nie rosten. Zerstörung von außen her ist unmöglich, schädliche Verkrustung der Rohrrinnenwandungen tritt nicht auf. **Eternit**-Simsen verhindern Roststreifen an Fassaden. Eine **Eternit**-Dachhaut und **Eternit**-Fassadenverkleidung leidet nicht durch Korrosion.

Asbestzement **Eternit** — ein moderner Baustoff mit verblüffenden Eigenschaften!



Verschiedene unserer Modelle wurden mit der Anerkennungsurkunde «Die gute Form» ausgezeichnet.

Unser Prinzip: Stete Auswertung des technischen Fortschrittes zur Hochhaltung der Qualität und Entwicklung der guten Form.

Ein Ergebnis: Der geräuscharme, mit Silberkontakten ausgerüstete Feller»-Kippbalkenschalter, von ungewöhnlich langer Lebensdauer

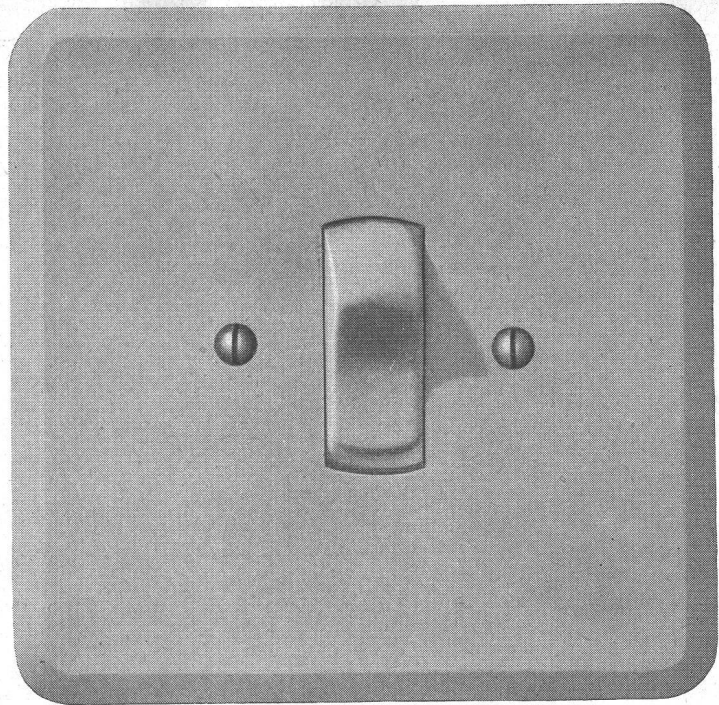
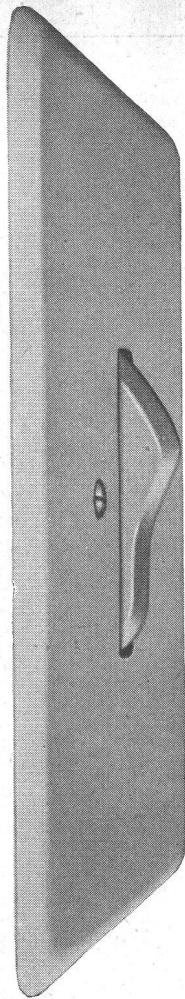

Adolf Feller AG Horgen

SULZER

Sulzer-Ventilatoren für alle Zwecke

0 m 1 m 2 m

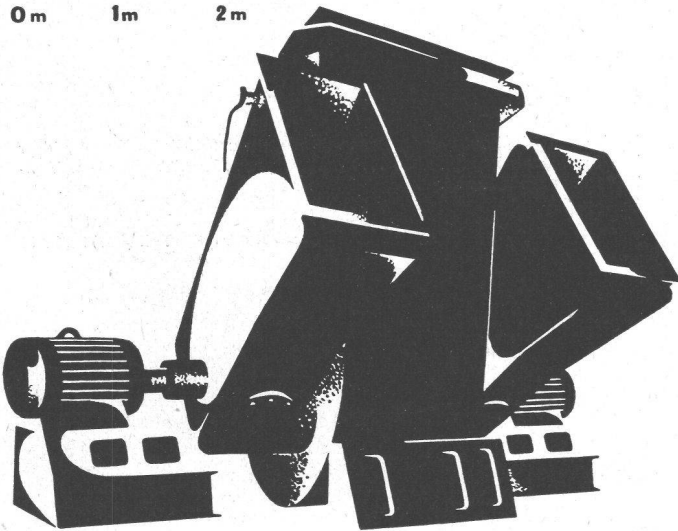

- Für Entnebelungsanlagen, Lüftungsanlagen, Heizungsanlagen, Trocknungsanlagen, Befeuchtungsanlagen, Kühlanlagen.
- Für Unterwinderzeugung oder künstlichen Kaminzug usw.
- Für Stollen-, Tunnel- und Minenventilationsanlagen usw.
- Für Kupolöfen, Schmiedefeuer, Gasgeneratoren, Gas- und Ölbrenner, Tiegelöfen usw.

Serienausführungen in allen Größen ab Lager lieferbar.

73 585

Saugzugventilator
für eine Kesselanlage.
 $Q = 70 \text{ m}^3/\text{s}$; $p = 278 \text{ mm WS}$

Gebrüder Sulzer, Aktiengesellschaft,
Winterthur / Schweiz



Vobag

AG. für vorgespannten Beton
und Zementwarenfabrik

Spezialfirma für hochwertige Betonwaren
für alle Zwecke

Adliswil-Zürich - Tel. 91 68 44

Lagerhalle von 100 m Länge. Säulen, Dachbinder und
Windverbände aus vorfabrizierten Betonelementen

Vorbildliche Helfer für wirtschaftliches Bauen

sind seit bald 40 Jahren die

TRICOSAL-PRODUKTE

frei von Chloriden

Betonverflüssiger	ACTIVAL GRÜNAU
Mischöl	TRICOSAL - L P V
Zusatzmittel für Einpressmörtel für Spannbetonkanäle	TRICOSAL H 181
Dichtungsmittel	TRICOSAL-P (Pulver) TRICOSAL ND (flüssig) RAPID 1 (Pasta)
Schnelldichtungs- mittel	TRICOSAL S III TRICOSAL S I RAPID 2-4
Verzögerer	TRICOSAL V Z

Ab-perlan wasserabweisend farblos
Silikon-Dauerschutz für Fassaden etc.

FUGEN-BÄNDER 11-50 cm

besandet und unbesandet in PVC
230-370% Bruchdehnung

CHEMISCH-BAUTECH. PRODUKTE TURGI
Büro Basel, Telephon (061) 23 10 32, Hans Hirf, dipl. Architekt

Vertrieb: **OSK. DOLDER, ZÜRICH**, Tel. (051) 24 44 24
Lager in Zürich und Basel

Für Abzugsprobleme, hier die Ideallösung: WOODS-Dach-Ventilatoren

Ein guter Tip
für den Fachmann:

WOODS-Dachventilatoren sind
bei Industriebauten in sehr vielen
Fällen die einfachste und gütigste
Ventilationsart. Hohe Leistungs-
fähigkeit, absolute Betriebs-
sicherheit **ohne den Ein-
bau von kostspieligen Luft-
kanälen.**

Weitere Vorzüge:
**Preiswürdig, keine grossen
Montagespesen**
**Type bis 48000 m³/h Förder-
leistung**
**Leistung mit Regulator ab-
stufbar**
Absolut ruhiger Motorengang

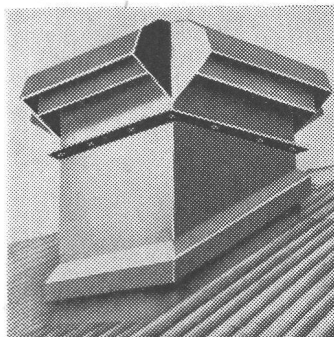

**Formschöne, wetterfeste Aus-
führung für Flach-, Schräg- und
Giebel-Aufbau:**

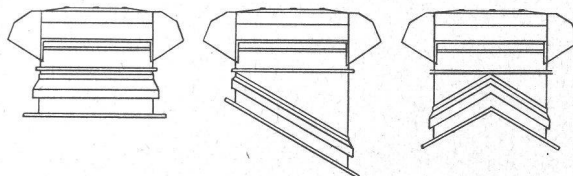

Verlangen Sie heute noch Prospekte und ausführliche Offerte über
WOODS-Dach-Ventilatoren ... Qualitätsprodukte der grössten Ven-
tilatoren-Fabrik Europas.

A. WIDMER AG, ZÜRICH 1 Talacker 35
Tel. (051) 23 03 11

52 a

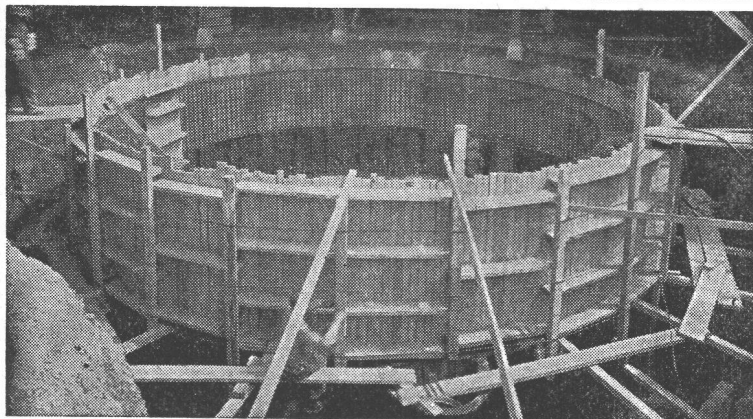

Befontank von 250 000 l im Bau

TBA-Betontankanlagen

zur Lagerung von Heizöl, Dieselöl etc.

Die zuverlässigen, betriebs- und korrosionssicheren
TBA-Stahlbetonbehälter können in jeder Form und
Grösse erstellt werden. Kellereinbautanks.

TANKBAU AG, ZÜRICH

Minervastrasse 126, Telephon (051) 34 46 42