

Objektyp: **Advertising**

Zeitschrift: **Schweizerische Bauzeitung**

Band (Jahr): **74 (1956)**

Heft 36

PDF erstellt am: **20.09.2024**

Nutzungsbedingungen

Die ETH-Bibliothek ist Anbieterin der digitalisierten Zeitschriften. Sie besitzt keine Urheberrechte an den Inhalten der Zeitschriften. Die Rechte liegen in der Regel bei den Herausgebern. Die auf der Plattform e-periodica veröffentlichten Dokumente stehen für nicht-kommerzielle Zwecke in Lehre und Forschung sowie für die private Nutzung frei zur Verfügung. Einzelne Dateien oder Ausdrucke aus diesem Angebot können zusammen mit diesen Nutzungsbedingungen und den korrekten Herkunftsbezeichnungen weitergegeben werden. Das Veröffentlichen von Bildern in Print- und Online-Publikationen ist nur mit vorheriger Genehmigung der Rechteinhaber erlaubt. Die systematische Speicherung von Teilen des elektronischen Angebots auf anderen Servern bedarf ebenfalls des schriftlichen Einverständnisses der Rechteinhaber.

Haftungsausschluss

Alle Angaben erfolgen ohne Gewähr für Vollständigkeit oder Richtigkeit. Es wird keine Haftung übernommen für Schäden durch die Verwendung von Informationen aus diesem Online-Angebot oder durch das Fehlen von Informationen. Dies gilt auch für Inhalte Dritter, die über dieses Angebot zugänglich sind.

Ingersoll-Rand

BOHRHÄMMER

Modelle von 6,3 bis 27 kg
Gewicht. Für leichteste und
schwerste Bohrarbeiten.

INGERSOLL-RAND mit mehr
als 80 Jahren Erfahrung im
Bau von Pressluftwerkzeugen,
die Marke für hohe Ansprüche.

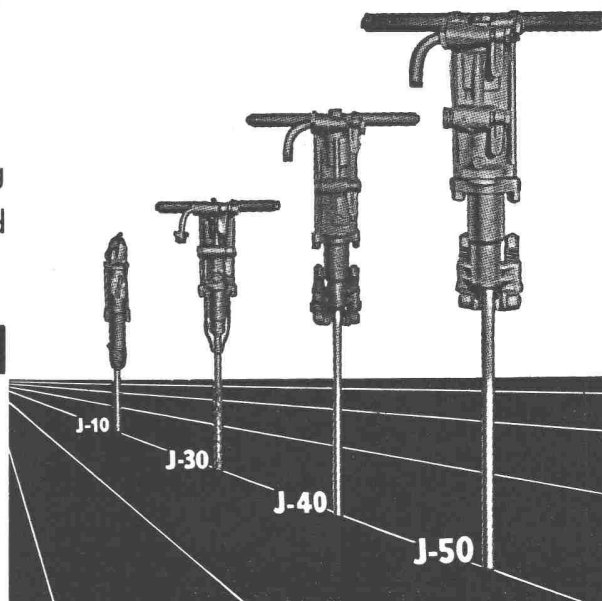

Robert Aebi & Cie AG Zürich

Uraniastrasse 31 Tel. (051) 23 17 50

Zweigniederlassungen: Genf, Tel. (022) 8 15 45
Zollikofen-Bern Telephon (031) 65 01 06

CMC-Verteilkasten und -schränke

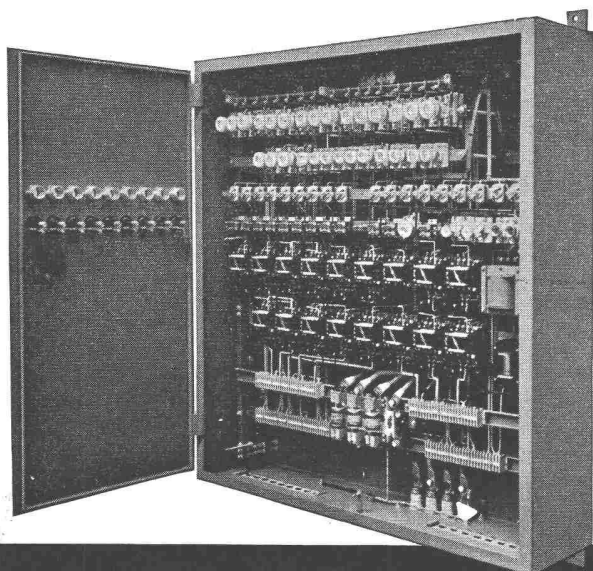

Schützsteuerungen,
eingebaut in CMC-Verteilkasten

Unsere Verteilkasten und -schränke werden für Aufbau- oder Unterputzmontage, auch staub- und spritzwasserdicht, in jeder beliebigen Ausführung und Grösse geliefert. Die Innenausrüstung ist praktisch, mit genügend Montageraum, das Aeussere von zweckmässiger Schönheit. Die Apparate werden fertig eingebaut und verdrahtet; der Apparaterost lässt sich zur Montage einfach herausheben. Gute Erweiterungsmöglichkeit. Verlangen Sie bitte unsere Prospekte.

Senden Sie uns Ihr Prinzipschema, wir besorgen alles Weitere für Sie.

CMC CARL MAIER & CIE
Fabrik elektrischer Apparate und Schaltanlagen
SCHAFFHAUSEN

TEL. 053 5 61 31

Heute

wo heruntergehängte Decken und Klimaanlage, Strahlenheizungen und Trockenstückplatten immer häufiger verwendet werden, **muss auch die Dübelfrage rationell gelöst werden.**

Wir lösen dieses Problem auf eine frappant einfache und billige Art durch:

Dübel-Glocke GARTENMANN oder

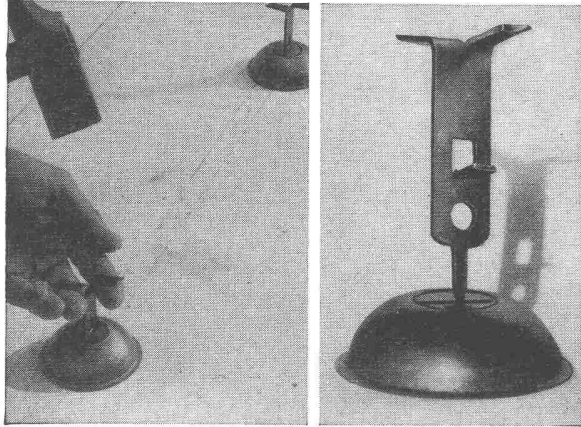

Mit 1—2 Hammerschlägen sitzt die Dübelglocke in der Verschalung

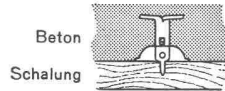

Dübel-Boxe GARTENMANN

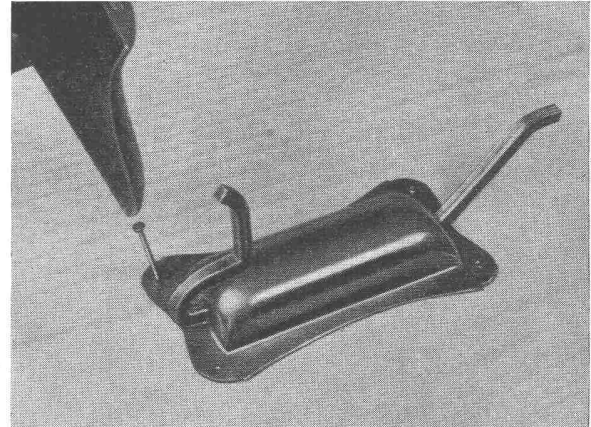

Die Dübelboxe wird mittels 2—4 Drahtstiften auf die Verschalung genagelt

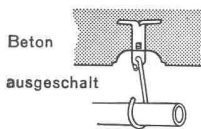
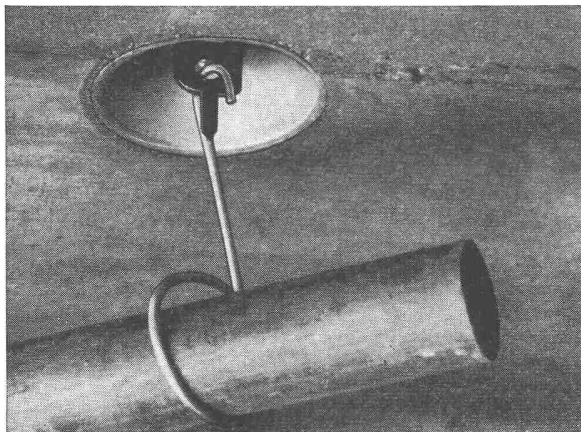

Nach dem Betonieren und Ausschalen

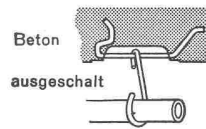

Nach dem Betonieren und Ausschalen

Mit Fr. 450.—, dem Preis für 1000 Dübel-Glocken oder -Boxen, schaffen Sie 1000 solide Aufhängemöglichkeiten.

Unser Abstandhalter IDEAL gewährleistet tadellose Lage der Armierung im Beton.

Zu beziehen durch den Baumaterialhandel.



C. Gartenmann & Cie AG

BASEL: Tel. 061/23 04 84 BERN: Tel. 031/4 61 61 GENÈVE: Tel. 022/24 63 23 ZÜRICH: Tel. 051/23 60 55

Schaufenster-
anlagen **GO**
Geilinger & Co.
Winterthur

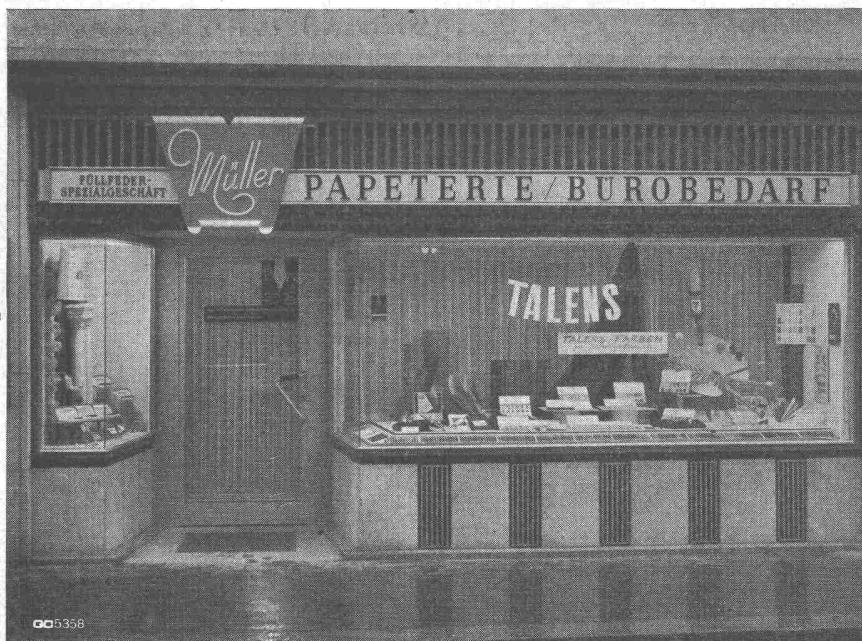

Der Erfolg des Holzgewerbes liegt im Holzschutz . . .

Die Geschwindigkeit, mit der wir Menschen neue Gedanken übernehmen, wird immer grösser. Bald wird es so weit sein, dass wir nur noch Neuerungen zugänglich sind und alles Bisherige verächtlich beiseitelassen. Gegen diese allgemeine Strömung anzukämpfen, wäre nutzlos.

Viele holzverarbeitende Gewerbetreibende tragen diesem Zeitgeist Rechnung und bieten ihren Kunden etwas Neues: mit ARBEZOL schützen sie das Holz vorbeugend vor Wurm und Fäulnis.

Benützen Sie unsern kostenlosen Beratungsdienst zur Lösung schwieriger Holzschutzfragen.

A. BENZ & CIE. HOLZKONSERVIERUNG ZÜRICH 2/38

Renggerstrasse 56

Telephon (051) 45 34 34

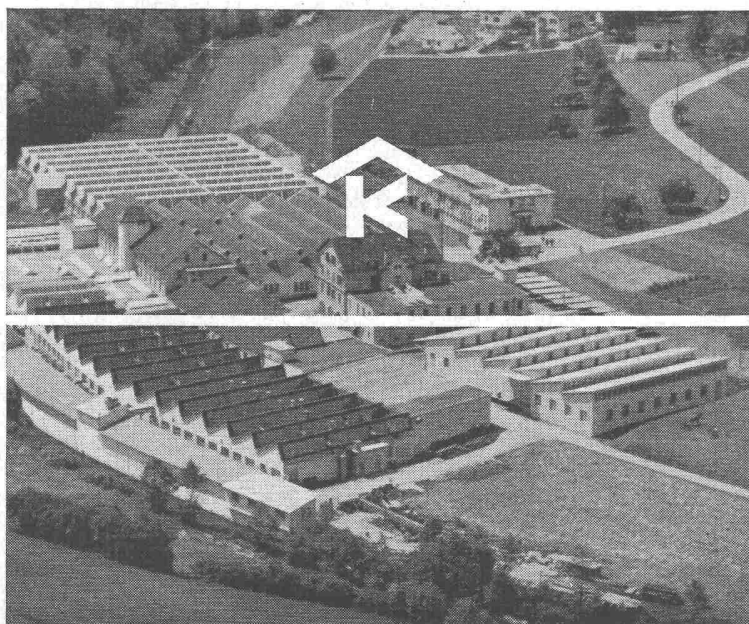

KULLY GLASDÄCHER

Kittlose Oberlichter
für Shed- Sattel- und Pultdächer

Parallelöffnende Ventilations-
flügel «AIREX»

A. Kully A. G. Glasdachwerke Olten

MODERNE KÜCHE - BLOCKKOMBINATION

DOUSSE

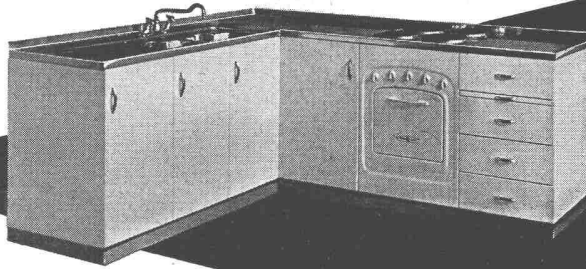

Mena-Lux

Jedes Ding, jeder Apparat befindet sich an seinem Platz: der elektrische Kochherd, der Kühlschrank, der Boiler, der Spülisch mit Tropfteil, die Rüstnische, die Schränke mit Tablar und der Schubladenstock. Die Chromstahlabdeckung und die aparte Emailfarbe des Unterbaus tragen wesentlich zum äusserst einfachen Unterhalt der Kombinationen bei.

LA MÉNAGÈRE AG. MURTEN

Vom 20. September
bis 1. Oktober 1956

IHR WEG ZUM FORTSCHRITT

CHARLEROI

Die gesamte belgische Industrie sowie die von ca. 20 Ländern wird sich zur Ausstellung in Charleroi einfinden, um Ihnen ihre allerneuesten technischen Verwirklichungen vorzuführen.

Versäumen Sie nicht die «E. I. T. I.», die bedeutendste belgische technische Veranstaltung, zu besuchen!

Sie werden insbesondere die umfangreichste Bergbaumaterial-Ausstellung dieses Jahres bewundern können.

3. INTERNATIONALE AUSSTELLUNG FÜR TECHNIK UND INDUSTRIE

Auskünfte und Messe-Ausweise:

H. U. Wolf, Werkzeugmaschinen, Zürich 36
Palais des Expositions, Charleroi (Belgien)

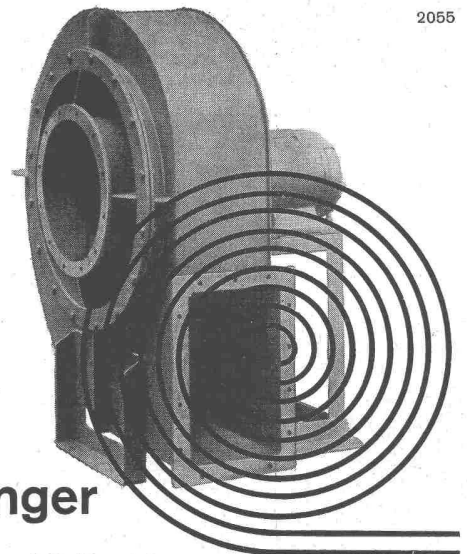

2055

Meidinger

Ventilatoren und Elektromotoren

Qualitätsprodukte seit mehr als einem halben Jahrhundert. Anpassung an alle Ansprüche der Technik. Geräuschloser Lauf durch spezielle Ausführung der Flügelräder und sorgfältiges Ausbalancieren der Ventilatorflügel und Motoranker. Behebung der magnetischen Geräusche der Elektromotoren durch Spezialwicklung. Genau passende Ersatzteile jederzeit ab Lager lieferbar.

G. Meidinger & Cie, Basel 4,
Telefon 061-22 97 65

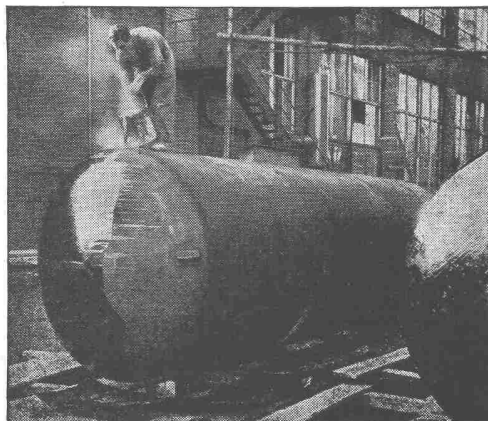

„WABERIT“-TANKISOLIERUNG

Die Tankisolierung ist seit Jahren eine Spezialität unserer Firma.

Langjährige Beobachtungen haben erwiesen, dass das «Beerdigen» eines Tanks nur mit dem üblichen hauchdünnen Teer- oder Asphalt-Anstrich unmöglich den vorhandenen Gefahren der Rostanfressungen und vagabundierenden elektrischen Strömen Einhalt gebieten kann.

Die Kontrolle des Waberit-Belages mit unserem patentierten Prüfgerät gewährleistet eine absolut wasserundurchlässige Isolierung. Belagstärke ca. 3—4 mm.

Isolierung auf der Baustelle.

EMPA gepr. 29853/1

Referenzen, Muster und Offerten stehen gerne zur Verfügung.

STRASSENBAUMATERIAL AG. BERN Neuengasse 28
Tel. (031) 3 21 35



Druckleitung im Kant. Graubünden
Leitung geschützt mit INERTOL-1-DICK
Brücke geschützt mit CHROMIDIN-Eisenglimmer

**SIEGFRIED
Keller** CO
WALLISELLEN-ZH TEL. 051/933232

GARDNER-DENVER

Kompressoren

fahrbar oder stationär
mit Benzin-, Diesel- oder
Elektromotor

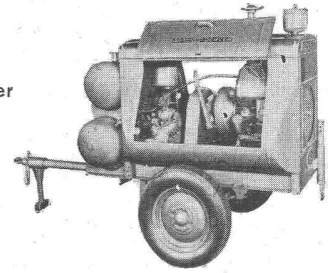

Pressluftwerkzeuge

für alle Arbeiten
des Strassen-,
Tief- und
Stollenbaues

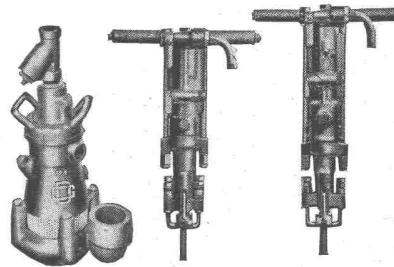

Alleinvertretung für die Schweiz:

U. AMMANN

MASCHINENFABRIK AG., LANGENTHAL

Telephon (063) 2 27 02

Winterthur UNFALL

Wir leisten Kaution an Ihrer
Stelle durch unsere
Baugarantie-Versicherung

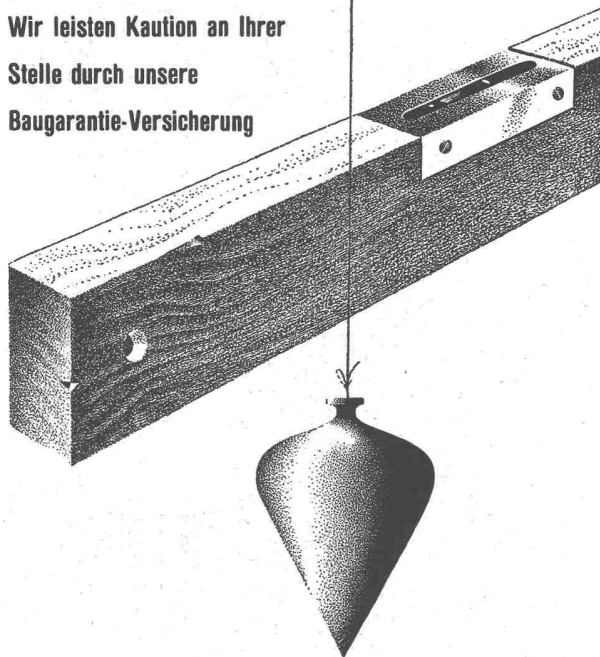

Schweizerische Unfallversicherungs-Gesellschaft in Winterthur

LUFTSCHUTZ-TÜREN A+L 203 LUFTSCHUTZ-DECKEL A+L 607

EMPA geprüft und empfohlen

System **DABO**

Für innern und äussern
Anschlag OHNE Quer-
balken

Einfache Montage

Norm- und Spezial-
grössen

Vorteilhafte Preislage

Alleinvertrieb
der Beschläge
BARTH & CO.
Schützengasse 31
ZÜRICH 1

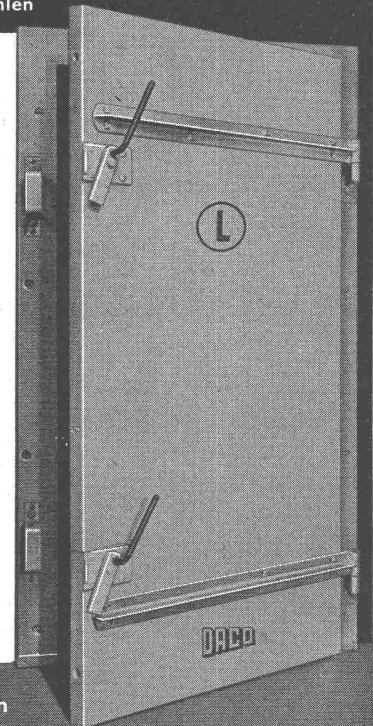

Prospekt u. Preise durch

DANGEL & Co ZÜRICH 2

Mutschellenstrasse 152

Telephon (051) 45 22 22

HONEYWELL

mit über 60jähriger Erfahrung löst auch Ihr Regulierproblem!

Honeywell-Regulierungen

elektrisch, elektronisch, pneumatisch
für Heizungen, Klima-Anlagen und alle Industrie-Prozesse

Verlangen Sie Prospekte oder Ingenieurbesuch durch

Honeywell

Höschgasse 45
ZÜRICH 8
Telephon (051) 34 40 40

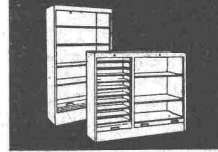
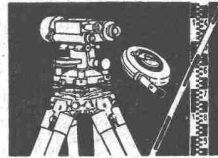

*Beste Qualität
Unschlagbar im Preis!*

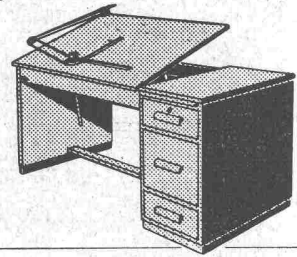

GRAB & WILDI AG
ZÜRICH und URDORF

Fabrik kaufm. und technischer
Büromöbel, Messgeräte

Austrocknungen von

Neu- und Umbauten in kürzester Frist

- Trocknungsmaschinen
- Trocknungsöfen
- Elektro-Flecktrockner
- Exsikkatoren
- Infrarot-Trockenstrahler

Max Roth-Kippe & Co., Zürich 45

Bauaustrocknungen Uetlibergstrasse 191 Tel. 33 15 35



50 JAHRE
EMIL HITZ
1903/1953

Fabrik für Drahtgeflechte
Grubenstrasse 29 Tel. (051) 33 25 50
Zweigbetrieb in Basel
Ob. Rebgasse 40 Tel. (061) 32 45 92

FABRIK FÜR

Heer Olten



gelochte Bleche

gelochte
gepresste
gehämmerte
Bleche

Blech-
Konstruktionen

H. Heer & Co., Olten
Tel. (062) 5 40 29

Abwasser-Pumpen

Fäkalien-Pumpenanlagen

Vollautomatische
Wasserversorgungsanlagen

Spezialpumpen

für alle Zwecke der Industrie

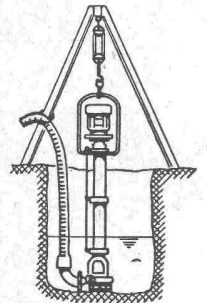

SIHI-PUMPEN AG., FLURLINGEN

Telephon (053) 5 57 87

bei Schaffhausen

Kitchen Aid

Geschirrwash-
maschinen für den
Haushalt

HOBART

Geschirrwash-
maschinen für das
Gewerbe

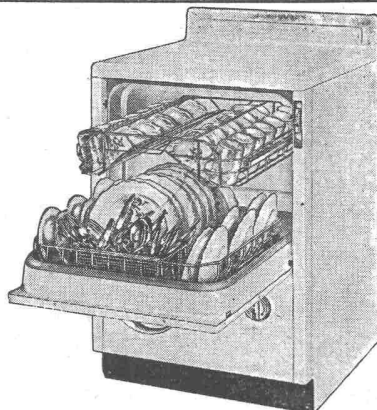

HOBART MASCHINEN

J. Bornstein AG., Zürich, Stockerstr. 45, Tel. 27 80 99 / 27 88 48

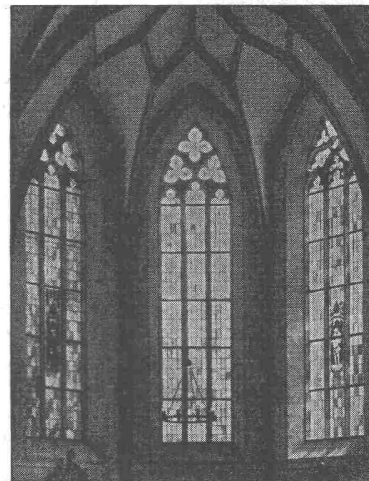

Blei- Verglasungen

für Kirchen,
individuelle Gestaltung
von Wohnräumen,
Einsetzen von Wappen-
scheiben, Butzen-
scheiben etc.

**Rud. Demenga
Basel**

Sternengasse 11
Telephon (061) 24 09 15



Feller

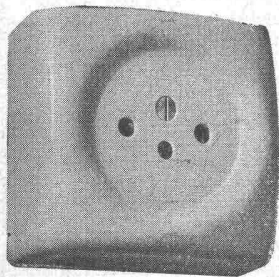

Schalter und Steckdose für trockene Räume,
in viereckiger Form für einheitlichen Zusammenbau
Adolf Feller AG Horgen

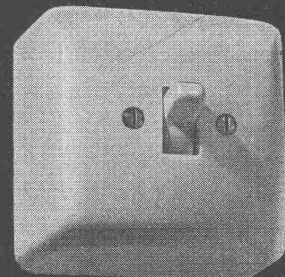
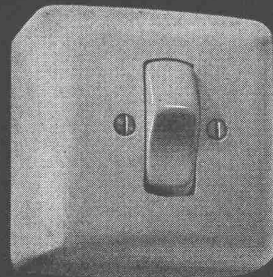

CUENOD

ÖLBRENNER FÜR
JEDEN ZWECK
STOPFBÜCHSENLOSE
UMWÄLPUMPEN
FÜR ZENTRALHEIZUNG

ATELIERS DES CHARMILLES S.A. USINE DE CHATELAINE
GENÈVE - TÉL. (022) 33 24 40
VERTRETUNGEN UND SERVICE-STATIONEN IN DER GANZEN SCHWEIZ

Förder-Anlagen mit
RENOLD TRANSPORT-KETTEN

sind

- kraftsparend ●
- leistungsfähig ●
- störungsfrei ●
- von langer ●
- Lebensdauer ●

W. Emil Kunz - Zürich 27
Gotthardstr. 21 - Tel. (051) 27 30 57

SCHWEIZER BAUBESCHLÄGE

INCA

aus hochwertiger
Neusilber-Legierung

Erstklassige
Vernicklung und
Verchromung

Grosse Dauer-
haftigkeit

Formschöne
Ausführung

INJECTA A.G.

TEUFENTHAL/AARGAU
Tel. (064) 3 82 77

STS Schweiz. Technische Stellenvermittlung
Service Technique Suisse de placement
Servizio Tecnico Svizzero di collocamento
Swiss Technical Service of employment

Zürich, Lutherstr. 14, Tel. 23 54 26. Telegr. STSINGENIEUR ZÜRICH.
Für Stellensuchende Einschreibgebühr 3 Fr. für 3 Monate. Bewerber
wollen Anmeldebogen verlangen. — *Auskunft* über offene Stellen und
Weiterleitung von Offerten erfolgt *nur gegenüber Eingeschriebenen*.

INDUSTRIE-ABTEILUNG:

- 71 **Dipl. Elektrotechniker** mit Praxis und Sprachkenntnissen, für die exportorientierte Verkaufsabteilung einer mittelgrossen Firma der Elektroindustrie. Deutsche Schweiz.
- 77 **Ingenieur und Techniker** mit abgeschlossenen Fachschul- oder Technikstudien und Praxis in der Projektierung und Ausführung von Zentralheizungs- oder Lüftungsanlagen. Nordwestschweiz.
- 235 **Dipl. Maschineningenieur** mit theoretischen und praktischen Kenntnissen, für Versuche über Verbrennungs- und einschlägige Maschinen. Englisch. Ostschweiz.
- 255 **Dipl. Maschinen- oder Betriebstechniker**, mit Praxis in der Metall- und Kunststoffbearbeitung, für das Kalkulationswesen verbunden mit Zeit- und Verfahrenstudien, Werk für Elektro-Isoliermaterial, Nähe Basel.
- 263 **Heizungstechniker** mit Praxis, zur Bearbeitung von Leicht- und Schweröl-Feuerungsanlagen, Fabrik der Ostschweiz.
- 339 **Ingénieur électricien**, expérimenté dans l'étude de construction d'appareillage électrique basse tension utilisé dans l'industrie (interrupteurs, démarreurs, contacteurs, etc.), capable d'initiative et de guider et contrôler le travail, comme adjoint en chef de bureau d'étude. — **Ingénieur électricien**, expérimenté dans la construction de matériel électrique industriel. Fabrique en France, Dép. Côte d'Or.

- 341 **Konstrukteure** (Dipl. Maschinentechniker und gelernte Maschinenzeichner) mit Praxis im allgemeinen Maschinenbau, für eine analoge Tätigkeit, Nordostschweiz.
- 343 **Techniker-Verkäufer** mit Praxis in der Décolletage- und Präzisionsinstrumenten-Branche, für den Innen- und Aussendienst. Englisch. Schweiz. Vertreterfirma in London.
- 345 **Elektroingenieure und -techniker**, mit Praxis, für Berechnung, Konstruktion, Versuchslokal oder Verkauf von elektrischen Maschinen und Apparaten. Maschinenfabrik der Ostschweiz.
- 347 **Elektrotechniker** mit Praxis, für Berechnungen, Projektierung, Konstruktion und Offertwesen von Infrarotapparaten und -anlagen. Zürich.

BAU-ABTEILUNG:

- 92 **Dipl. Tiefbautechniker oder Baumeister** mit Praxis, versiert in Kalkulation, Bauführung und Abrechnung, hauptsächlich für Belagsarbeiten, als technischer Geschäftsführer. Solothurn.
- 496 **Architekt oder Hochbautechniker** mit Büro- und Bauplatzpraxis, für Entwurf, Projektierung und Ausführung von Hochbauten und als Stellvertreter des Inhabers, Architekturbüro in Bern.
- 746 **Architekt oder Hochbautechniker** mit Büro- und Bauplatzpraxis, für die Leitung eines Filialbüros. Ostschweiz.
- 750 **Hochbautechniker** mit Praxis, Planbearbeiter, an selbständiges Arbeiten gewöhnt, Architekturbüro Nähe Luzern.
- 752 **Hochbauführer** mit Praxis, selbständig in der örtlichen Bauleitung, im Ausmass und in der Abrechnung, für die Ueberwachung der Hochbauten bei einem Bahnbau, Ingenieurbüro Kt. Zürich, Baustelle Kt. Graubünden.
- 756 **Architekt-Hochbautechniker** für alle in einem Architekturbüro vorkommenden Arbeiten, evtl. auch Bauführung. Ostschweiz.
- 760 **Bauingenieur** mit Praxis und Erfahrungen in Pfahl-Fundationen und Silobauten, für die örtliche Bauleitung von Getreidesilos und deren Ausrüstung. Englisch. Nordamerikanische Bauunternehmung, Baustellen in Irak, Offerten in englischer Sprache auf Flugpost-Bewerbestimmularen der STS.



Tel. (051) 52 51 11

FRICK-GLASS A.G.
ZÜRICH-ALTSTETTEN

Asphalt-Isolierungen

Flachdach-Beläge

Kork-Isolierungen

in zuverlässiger Ausführung

Stellenausschreibung

Im Gaswerk und der Wasserversorgung ist die Stelle eines

Vermessungs-Zeichners evtl. Tiefbau-Zeichners

neu zu besetzen.

Anforderungen: Abgeschlossene Lehrzeit als Zeichner in einem Vermessungs- oder Ingenieurbüro. Befähigung zum Einmessen von Leitungsanlagen, Nachtrag von Katasterplänen und zeichnerische Ausarbeitung von Leitungsprojektplänen.

Besoldung: Die Stelle ist eingereiht in Klasse 12 der städtischen Besoldungsordnung. Minimum Fr. 8421.60, Maximum Fr. 10 996.80, Teuerungszulage von gegenwärtig 16 % eingeschlossen. Familienzulage für Verheiratete Fr. 300.— im Jahr, Kinderzulage Fr. 240.— je Kind und Jahr. Handschriftliche Bewerbungen mit Angabe aller Personalien sowie des Lehrganges und der lückenlosen bisherigen beruflichen Tätigkeit sind unter Beilage von Photo und Zeugnisabschriften bis 20. September 1956 einzureichen an die

Direktion der industriellen Betriebe
der Stadt Biel.

Stellenausschreibung

Beim Gaswerk und der Wasserversorgung der Stadt Bern ist die Stelle eines

ZEICHNERS

neu zu besetzen.

Erfordernisse: Abgeschlossene Lehre als Zeichner und praktische Berufstätigkeit, Befähigung zum genauen Einmessen sämtlicher Bodenleitungen und Nachführung des Leitungskatasters.

Erfüllung der Voraussetzungen zur Aufnahme in die städtischen Versicherungskassen. Wohnsitz in der Gemeinde Bern.

Besoldung: Gemäss Klasse 11 der städtischen Besoldungsordnung Fr. 7296.— bis Fr. 10 104.—, zuzüglich Teuerungszulagen von z. Zt. 21 %, sowie Sozialzulagen an Verheiratete. Für Bewerber unter 25 Jahren bleibt eine tiefere Besoldung vorbehalten.

Handschriftliche Anmeldungen mit Lebenslauf, Zeugniskopien und Referenzen sind bis Ende September 1956 an die unterzeichnete Direktion einzureichen.

Direktion
Gaswerk und Wasserversorgung der Stadt Bern.

Gesucht für bekanntes Architekturbüro BSA/
S. I. A. in Bern

Architekt/Bautechniker

künstlerisch befähigt, guter Darsteller.

Ferner tüchtigen und zuverlässigen

Bauzeichner

zur Bearbeitung interessanter Bauaufgaben.
Fünftageweche. Gute Entlohnung.

Offerten mit Angaben über Bildungsgang,
bisherige Tätigkeit, Gehaltsansprüche unter
Beilage von Zeugnisabschriften unter Chiffre
ZL 8697 an Mosse-Annoncen AG., Zürich 23.

Bauamt II

Beim Hochbauamt der Stadt Zürich ist die Stelle
eines jüngeren

ZEICHNERS

für einfache zeichnerische Arbeiten zu besetzen.

Anforderungen: Abgeschlossene Zeichnerlehre, sauberes und exaktes Arbeiten, Befähigung zur Verwaltung eines Planarchivs.

Besoldung: Monatlich Fr. 711.— bis Fr. 900.—, Pensionsversicherung.

Handschriftliche Anmeldungen mit Angabe der Personalien, des Bildungsganges und der bisherigen Tätigkeit sind unter Beilage von Zeugniskopien und Photo bis zum 26. September 1956 dem Vorstand des Bauamtes II, Amtshaus IV, Zürich 1, einzureichen.

Zürich, den 31. August 1956.

Der Vorstand des Bauamtes II.

Wir suchen jungen, tüchtigen

Tiefbau-Techniker/Bauführer

als Mitarbeiter unseres Bau-Ingenieurs.

Wir verlangen: Praxis in Ingenieur-Büro und Bauunternehmung.

Wir bieten: Verantwortungsvolle, gut bezahlte Dauerstelle mit Pensionsberechtigung. Bei Eignung Aufstiegsmöglichkeit zum Abteilungschef.

Handschriftliche Offerten mit Photo, Lebenslauf, Zeugniskopien sowie Angabe der Gehaltsansprüche sind zu richten an

Jura-Cement-Fabriken, Aarau.

Die Firma Prader & Cie AG., Bauingenieure und Bauunternehmer, Zürich, sucht für Stollenbauten selbständige

Bauingenieure

als **Bauführer**. Es wollen sich nur initiative Herren mit abgeschlossenem Studium und Diplom melden, die über mehrjährige Erfahrung im Stollenbau verfügen. Sprachen deutsch und italienisch oder französisch und italienisch.

Die Bewerber sind gebeten, handgeschriebene Offerten an Herrn Ing. D. Prader, Waisenhausstrasse 2, Zürich, einzureichen. Diskretion zugesichert. Persönliche Vorstellung nur auf Einladung hin.

Gesucht auf Architekturbüro S. I. A. in Aarau

BAUTECHNIKER

mit Praxis, für selbständige Bearbeitung moderner Bauaufgaben. Bei Eignung als Bürochef.

BAUZEICHNER

an selbständiges, exaktes und sauberes Arbeiten gewöhnt.

Angenehme Arbeitsbedingungen, Fünftageweche.

Offerten mit Zeugnisabschriften, Lebenslauf, Gehaltsansprüchen und Photo sind zu richten unter Chiffre OFA 7109 R an Orell Füssli-Annoncen, Aarau.

Ingenieurbureau S. I. A. in Zürich sucht per sofort oder später (für Eisenbetonbau) tüchtigen

BAUINGENIEUR

(mindestens 3 Jahre Praxis)

EISENBETONTECHNIKER

sowie

EISENBETONZEICHNER

Gute Entlohnung, Fünftage-Woche, Wohnung oder Appartement könnte auf Wunsch zur Verfügung gestellt werden.

Offerten unt. Chiffre OFA 30282 Zg an Orell Füssli-Annoncen, Zürich 22.

KLINKER AG. VERBLENDSTEINFABRIK LAUSEN

geflammt und uni für Böden, Cheminée, Fassaden

Telefon (061) 841404

Feuerfestes Material - Glasierte Verblender und Baukeramik - Steinzeug für Kanalisation - Säurefeste Steine und Platten

Ständige Ausstellung unserer Erzeugnisse in der SCHWEIZER BAUZENTRALE ZÜRICH, TALSTR. 9, BÖRSENBLOCK (Eintritt frei)

IMPORT- ZEICHENPAPIERE

Für Vertrieb in Kommission oder ab Konsignationslager wird ein bei Industrie, Behörden und Fachhandel gut eingeführter

Vertreter gesucht

Verkauf auf Provisionsbasis oder eigene Rechnung.

Bewerbungen mit Referenzen erbeten unter Chiffre **ZA 7855** an **Mosse-Annoncen AG., Zürich 23.**

Grössere Tiefbauunternehmung sucht erfahrenen und gewandten

BAUINGENIEUR

mit Diplom der ETH, als Kalkulator für Stollen- und Tunnelbauten.

Handgeschriebene Bewerbung mit curriculum vitae und ausführlichen Angaben über die bisherige Tätigkeit sind zu richten unter Chiffre **ZB 8542** an **Mosse-Annoncen AG., Zürich 23.**

Die Firma Prader & Cie. AG., Bauingenieure und Bauunternehmer, Zürich, sucht für Stollenbauten selbständige

Bauingenieure oder Bautechniker

als Assistenten des Bauführers. Es wollen sich nur initiative Herren mit abgeschlossenem Studium und Diplom melden, die, wenn möglich, über Bauplatzerfahrung im Tiefbau oder Stollenbau verfügen. Sprachen deutsch u. italienisch oder französisch u. italienisch.

Die Bewerber sind gebeten, handgeschriebene Offerten an Herrn **Ing. D. Prader**, Weissenhausstrasse 2, **Zürich**, einzureichen. Diskretion ist zugesichert. Persönliche Vorstellung nur auf Einladung hin.

Stadt Schaffhausen

Ideen-Wettbewerb Erweiterung des Stadthauses

Der Stadtrat von Schaffhausen eröffnet unter den seit mindestens 1. Januar 1955 im Kanton Schaffhausen niedergelassenen Fachleuten und den auf Schweizergebiet wohnenden Bürgern des Kantons Schaffhausen einen **Ideenwettbewerb zur Erlangung von Entwürfen für die Erweiterung des Stadthauses.**

Gemäss Wettbewerbsprogramm werden vom Stadtrat überdies fünf weitere Fachleute zur Teilnahme am Wettbewerb eingeladen.

Die Wettbewerbsunterlagen können gegen Hinterlage von Fr. 40.— beim Sekretariat der Städtischen Bauverwaltung (Stadthaus, 3. Stock, Büro 17) bezogen werden.

Ablieferungstermin: Die Entwürfe sind bis 9. März 1957 einzureichen. (Die Fragefrist läuft bis Ende November 1956.)

Das Baureferat.

Gesucht für Architekturbüro

2 Bautechniker (evtl. Architekt) 2 Bauzeichner

mit mindestens vier Jahren Praxis.

Offerten an Architekturbüro

M. E. Haefeli, W. M. Moser, R. Steiger, Architekten BSA/S. I. A., Limmatquai 4, **Zürich 1.**

Bautechniker

sucht **nebenamtlich Planbearbeitungen**, eventuell Devisierungen. Offerten unter Chiffre **ZN 1470** an **Mosse-Annoncen AG., Zürich 23.**

Junger Bauzeichner/Bautechniker

sucht gut honorierte Stelle auf dem Platz Zürich und Vororte. — Offerten unter Chiffre **ZE 8745** an **Mosse-Annoncen AG., Zürich 23.**

Kaufm. Angestellter der Baubranche

versiert in allen einschlägigen **Schreibarbeiten** wie: Kostenvoranschläge, Submissionsunterlagen, Bauabrechnungen usw. empfiehlt sich Architekten, Ingenieuren und Bauunternehmern für **Heimarbeit** (Platz Zürich). — Offerten unter Chiffre **ZR 1473** an **Mosse-Annoncen AG., Zürich 23.**

Tiefbauamt der Stadt Zürich

Gesucht

TIEFBAUTECHNIKER

Arbeitsgebiet: Absteckung und Bauführung von Strassen-, Brücken- und Kanalbauten.

TIEFBAUZEICHNER

Arbeitsgebiete: Bearbeitung von Projektplänen des Generalverkehrsplans sowie Ausfertigung von Projekten des städtischen Tiefbaues.

Besoldung nach Eignung im Rahmen der städtischen Besoldungsverordnung; Pensionsversicherung.

Handschriftliche Offerten mit Aufschrift «Techniker- oder Zeichnerstelle beim Tiefbauamt» sind mit Lebenslauf, Angabe des Lohnanspruches und Beilage von Zeugnisabschriften und Photo bis 20. September 1956 an den Vorstand des Bauamtes I, Postfach Zürich 23, einzureichen.

Das Eidg. Institut für Schnee- und Lawinenforschung, Weissfluhjoch ob Davos, sucht

TECHNIKER (Bautechniker)

für das Versuchswesen im Lawinenverbau.

Verlangt wird die Fähigkeit, bau- und messtechnische Aufgaben selbständig zu bearbeiten, gute Beobachtungsgabe und Vertrautheit mit alpinen Verhältnissen (Skifahrer).

Nähere Auskunft erteilt das obengenannte Institut (Telephon [083] 3 55 06).

Gesucht auf Oktober erfahrener

Bauzeichner oder dipl. Bautechniker

auf Architekturbüro S. I. A. nach Küsnacht-Zh. Zuverlässige, an selbständiges Arbeiten gewöhnte Zeichner, mit gewissen Erfahrungen auf dem Bauplatz, wollen sich melden unter Chiffre ZL 8785 mit Beilage von Bild, Zeugnissen und Gehaltsansprüchen an Mosse-Annoncen AG., Zürich 23.

Ich suche einen tüchtigen

Bauzeichner-Bautechniker

für interessante, vielseitige Bauaufgaben.

G. Brunold, Architekt BSA., Arosa.

→ Rückstauklappen

Unsere selbstschliessende Rückstauklappe hat sich seit mehr als einem Jahrzehnt bewährt. Es ist die einzige selbsttätige Schliessvorrichtung durch welche alle Abwasser, auch die von Abtrifftanlagen durchgelassen werden können.

Alleinvertrieb: L. Oppliger, Oberdorfstrasse 68, Riehen BS, Telephon (061) 9 50 75.

Aus unserem Bauprogramm

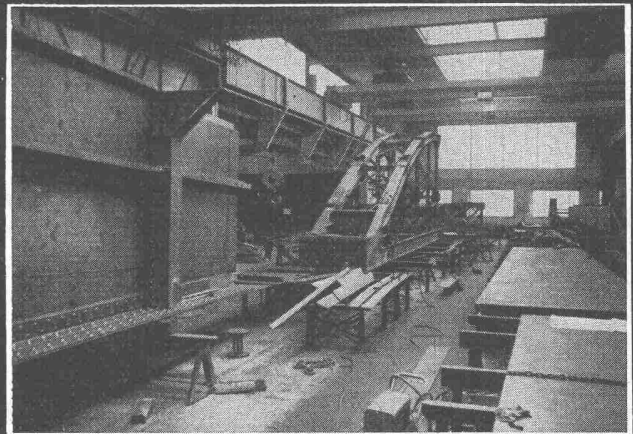

Stahlhochbau Behälter Schlosserei
Brückenbau Silos Metallbau
Ingenieurbureau

PREISWERK & ESSER

Schönaustr. 10
Basel Tel. (061) 32 46 88

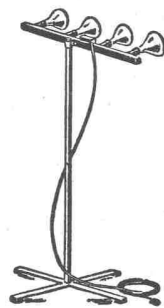

Infrarotstrahler

Bau-Austrocknung

In Neubau, Umbau, Lager, Wohnraum.

Luft zu feucht?

Schnelles Trocknen mit den bewährten Infrarotstrahlern oder Nelson

Hochleistungs-Petrolöfen

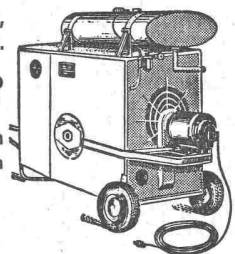

Nelson Hochleistungs-Petrolöfen

H. Krüger - Ing.-Bureau - St. Gallen
Berneckstrasse 44



Manometer
Thermometer
Hygrometer
HENNI & CO. AG.
JEGENSTORF-BERN

Baumeister-Prüfungen 1957

In Ausführung des Bundesgesetzes vom 26. Juni 1930 über die berufliche Ausbildung sowie des vom Eidg. Volkswirtschaftsdepartement genehmigten Prüfungsreglements werden die Baumeisterprüfungen 1957 im Laufe der Monate Januar und Februar stattfinden.

Die Anmeldungen mit den im Prüfungsreglement vorgeschriebenen Unterlagen und Zeugnissen, versehen mit der Aufschrift «Baumeisterprüfungen», sind bis spätestens 6. Oktober 1956 an das Zentralsekretariat des Schweiz. Baumeisterverbandes, Postfach Zürich 22, zu richten. Gleichzeitig ist die Prüfungsgebühr von Fr. 200.— auf das Postscheckkonto VIII 464 des genannten Verbandes einzubehalten.

Das erwähnte Sekretariat steht zu weiteren Auskünften zur Verfügung. Das Prüfungsreglement liegt bei ihm zur Einsicht auf oder kann gegen Einzahlung von Fr. 1.50 auf das Postscheckkonto VIII 464 bezogen werden. Anmeldeformulare daselbst.

Anmeldungen ohne genaue Angaben über beruflichen Werdegang und Praxis des Kandidaten samt den entsprechenden Ausweisen und Belegen werden zurückgewiesen.

Atelier d'architecture cherche

1 ARCHITECTE 1 TECHNICIEN 1 DESSINATEUR

pour études, devis et chantier. Travaux intéressants dans le Jura. Entrée immédiate ou à convenir.

Faire offres avec curriculum vitae, certificats, références et prétentions de salaire à **ETIENNE-E. BUCHE**, architecte S. I. A., Saint-Imier, rue P. Charmillot 8.

Gesucht per 1. Oktober, evtl. 1. November oder nach Uebereinkunft, in Architekturbüro in Zürich tüchtiger, selbständiger

Bautechniker oder Bauzeichner

für interessante Bauaufgaben. Gut bezahlte Dauerstelle.

Offerten mit Zeugnissen, Photo und Gehaltsansprüchen unter Chiffre ZV 8709 an Mosse-Annoncen AG., Zürich 23.

Gesucht

Architekt-Hochbautechniker

Tüchtigem, zuverlässigem Mitarbeiter wird hoher Lohn geboten. Arbeitsbedingungen nach Vereinbarung, evtl. Fünftagewoche. Den Bewerbern wird vollständige Diskretion zugesichert. Die handgeschriebene Bewerbung mit Angabe des Bildungsganges, der bisherigen Tätigkeit und der Referenzen ist zu richten an

W. H. Schaad, Architekt,
Hirschmattstrasse 13, Luzern.

Befähigter und ausgewiesener

ARCHITEKT

in leitende Stellung mit hohem Gehalt für interessante Bauten und Projekte gesucht. — Bewerbungen unter Chiffre 5800 an Mosse-Annoncen AG., Basel 1.

Junger Mann mit Mittelschulbildung sucht per sofort Stelle als

VOLONTÄR

auf Architekturbüro, Platz Zürich bevorzugt. Offerten unter Chiffre ZO 1504 sind zu richten an Mosse-Annoncen AG., Zürich 23.

Junger Hochbauzeichner

mit zweijähriger Praxis, sucht Stelle auf 1. Oktober. Tessin bevorzugt. Offerten unter Chiffre ZD 8777 an Mosse-Annoncen AG., Zürich 23.

Jeune ingénieur civil dipl.

(E. P. Copenhagen), 7 mois d'expérience, **cherche position** intéressante comme staticien à Genève. Offres sous chiffre ZB 8774 à Annonces-Mosse S. A., Zurich 23.

Dipl. Architekt übernimmt den Bau von

Architektur-Modellen

(auch Studienmodelle für Architekten).

Telephon 42 22 95, nur vormittags.
Wenn abwesend: Telephon 42 94 96.

Zu verkaufen neuer, ungebrauchter

Oerlikon-Combi-Motor

3×220/380 V, 2910 t/min, 20 PS, spritzwassergeschützt mit beidseitigem Wellenende. Offerten unter Chiffre ZC 8776 an Mosse-Annoncen AG., Zürich 23.



WALTER J. HELLER AG.

BAUUNTERNEHMUNG

BERN - SCHLOSSTRASSE 131 - TEL. (031) 5 1112

Das Problem

LUFT

beschäftigt vielerorts auch den Architekten. — Uebertragen Sie uns diese Sorge, wir suchen immer nach der günstigsten Lösung.

- Klimaanlagen
- Luftheizung
- Luftbefeuchtung
- Lufttrocknung
- Entnebelung
- Luftfiltrierung
- Ventilationen jeder Art

Referenzen in der ganzen Schweiz.
Wir kommen gerne auch zu Ihnen.



WERA-Apparatebau AG. Bern

Gerbergasse 23/33, Tel. (031) 3 99 11



ROTO Drehkipp-Beschläge

In Jedes Haus in jedes Zimmer an jedes Fenster

Generalvertretung der Wilh. Frank GmbH.

K. H. AUTH Seefeldstr. 187, Tel. (051) 34 36 15 **Zürich 8**
Lieferung nur durch den Fachhandel

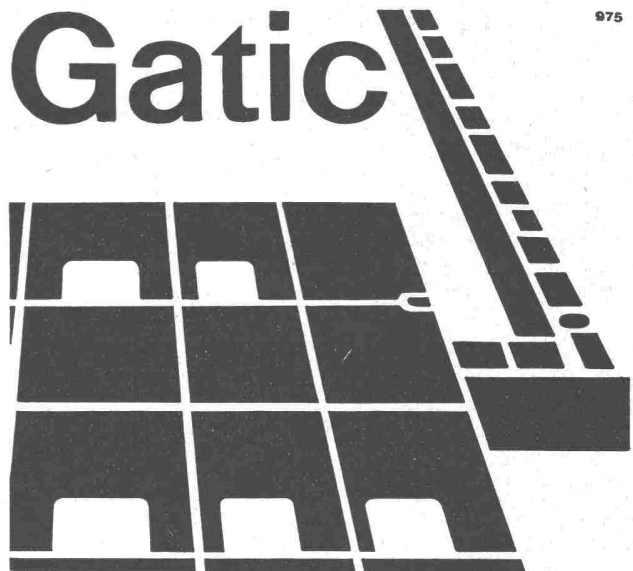

975

die ideale Schachtabdeckung

Von Roll

Werk Rondez/Delsberg

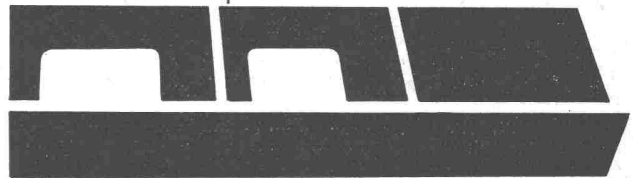

Höchli- RICOLOR

die kunststoffvergütete Spanplatte
ein neuzeitliches Bauelement
für universelle Verwendungszwecke

Die schweizerische KUNSTSTOFFPLATTE

ARGOLITE

erhältlich in UNI-Farben und Decors

Verlangen Sie unverbindlich bemusterte Preisliste

Sperrholz-
und Messerwerke

**Gebr. Höchli
Buchs - Aarau**

Telephon (064) 2 35 40

Beziehbar durch den Sperrholzhandel

Betriebs- psychologische Beratung

bei allen Personal-
und organisatorischen Problemen wie
Mitarbeiter-Auslese u. -Engagements
Personalschulung, Qualifikation
Arbeitsbewertung, Lohnfragen
Personalberatung usw.

12jährige Betriebserfahrung

Franz Rauch
Rietholzstrasse 48

Dipl. Ing. Zollikerberg
Telefon (051) 24 83 47 oder Nr. 11

Silisolit

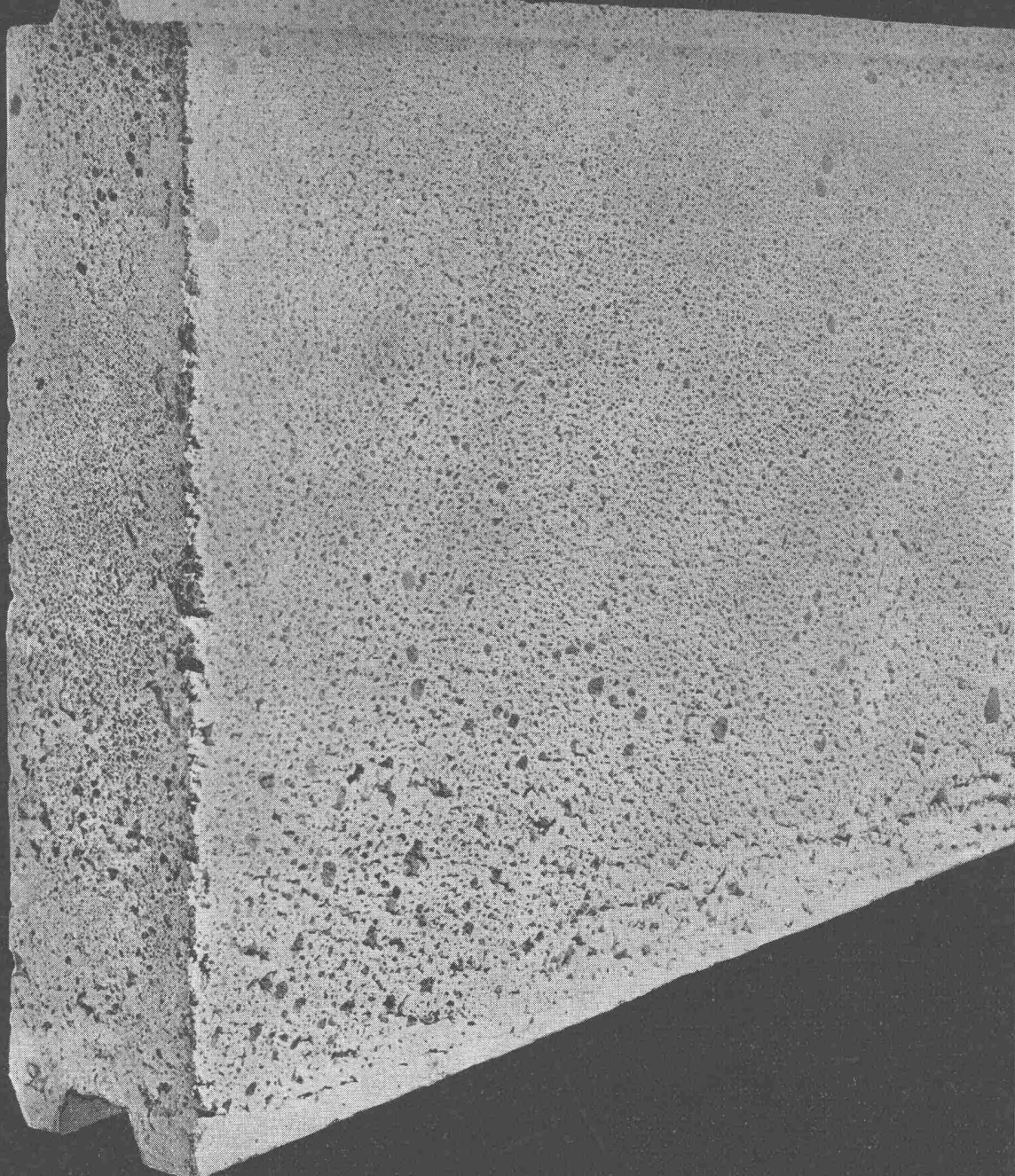

Leichtbaustoff

Sisolit

für Zwischenwände
als Isolationsplatte
als Dachplatte

AG Hunziker + Cie

ürich Brugg Olten Döttingen
teinfabrik Zürichsee AG Zürich
Hunziker-Baustoffwerke AG Bern

