

Objektyp: **Advertising**

Zeitschrift: **Schweizerische Bauzeitung**

Band (Jahr): **74 (1956)**

Heft 21

PDF erstellt am: **22.09.2024**

### **Nutzungsbedingungen**

Die ETH-Bibliothek ist Anbieterin der digitalisierten Zeitschriften. Sie besitzt keine Urheberrechte an den Inhalten der Zeitschriften. Die Rechte liegen in der Regel bei den Herausgebern. Die auf der Plattform e-periodica veröffentlichten Dokumente stehen für nicht-kommerzielle Zwecke in Lehre und Forschung sowie für die private Nutzung frei zur Verfügung. Einzelne Dateien oder Ausdrucke aus diesem Angebot können zusammen mit diesen Nutzungsbedingungen und den korrekten Herkunftsbezeichnungen weitergegeben werden. Das Veröffentlichen von Bildern in Print- und Online-Publikationen ist nur mit vorheriger Genehmigung der Rechteinhaber erlaubt. Die systematische Speicherung von Teilen des elektronischen Angebots auf anderen Servern bedarf ebenfalls des schriftlichen Einverständnisses der Rechteinhaber.

### **Haftungsausschluss**

Alle Angaben erfolgen ohne Gewähr für Vollständigkeit oder Richtigkeit. Es wird keine Haftung übernommen für Schäden durch die Verwendung von Informationen aus diesem Online-Angebot oder durch das Fehlen von Informationen. Dies gilt auch für Inhalte Dritter, die über dieses Angebot zugänglich sind.

# ASEOL PERLA

## ASEOL PERLA

im Baubetrieb erprobt  
und bewährt.

Traktoren, Bagger, Bau-  
maschinen leisten mehr!

Ein bekanntes Unterneh-  
men berichtet:

«ASEOL PERLA hat unsere  
Erwartungen als **Einheits-  
öl** voll und ganz erfüllt.  
Wir haben an Bagger-  
und Traxmotoren, welche  
bei jeder Witterung im  
Freien stehen, vorzüg-  
liche Resultate erzielt.  
Wir konnten bis heute  
nie ein Kleben der Kol-  
benringe oder Verrussen  
der Motoren feststellen.»

Der grosse Vorteil mit  
ASEOL PERLA: **Ein** Oel  
genügt für alle Motoren  
des gesamten Fahrzeug-  
und Baumaschinenparks.

Verlangen Sie die orien-  
tierende, ausführliche  
Dokumentation.

Adolf Schmidts Erben AG. Bern Tel. (031) 2 78 44

## Die witterungsabhängige automatische Zentralheizungs-Regulierung



**SIGMA**  
LANDIS & GYR

Hält eine gleichmäßige Raumtemperatur, unabhängig von  
der Witterung, der Außentemperatur dem Windeinfluß, der  
Sonnenstrahlung etc.

Amortisierung der Anlage in kurzer Zeit! Brennstoffein-  
sparung von 10–15 Prozent.

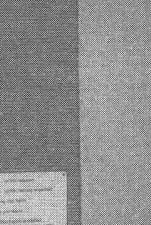

WAHLPROGRAMM  
durch Einknopfbedienung.

- 
- 1 Raumtemperatur tagsüber normal,  
nachts reduziert.
  - 2 Raumtemperatur tagsüber normal,  
nachts Heizung abgestellt.
  - 3 Reduzierte Raumtemperatur für Tag  
und Nacht.
  - 4 Normale Raumtemperatur für Tag  
und Nacht.
  - 5 Heizwassertemperatur am Kessel-  
thermostat einstellen.
  - 6 Heizung ausgeschaltet.

In 2905

**LANDIS & GYR AG. ZUG**

GC

# Stahlfenster Geilinger & Co. Winterthur

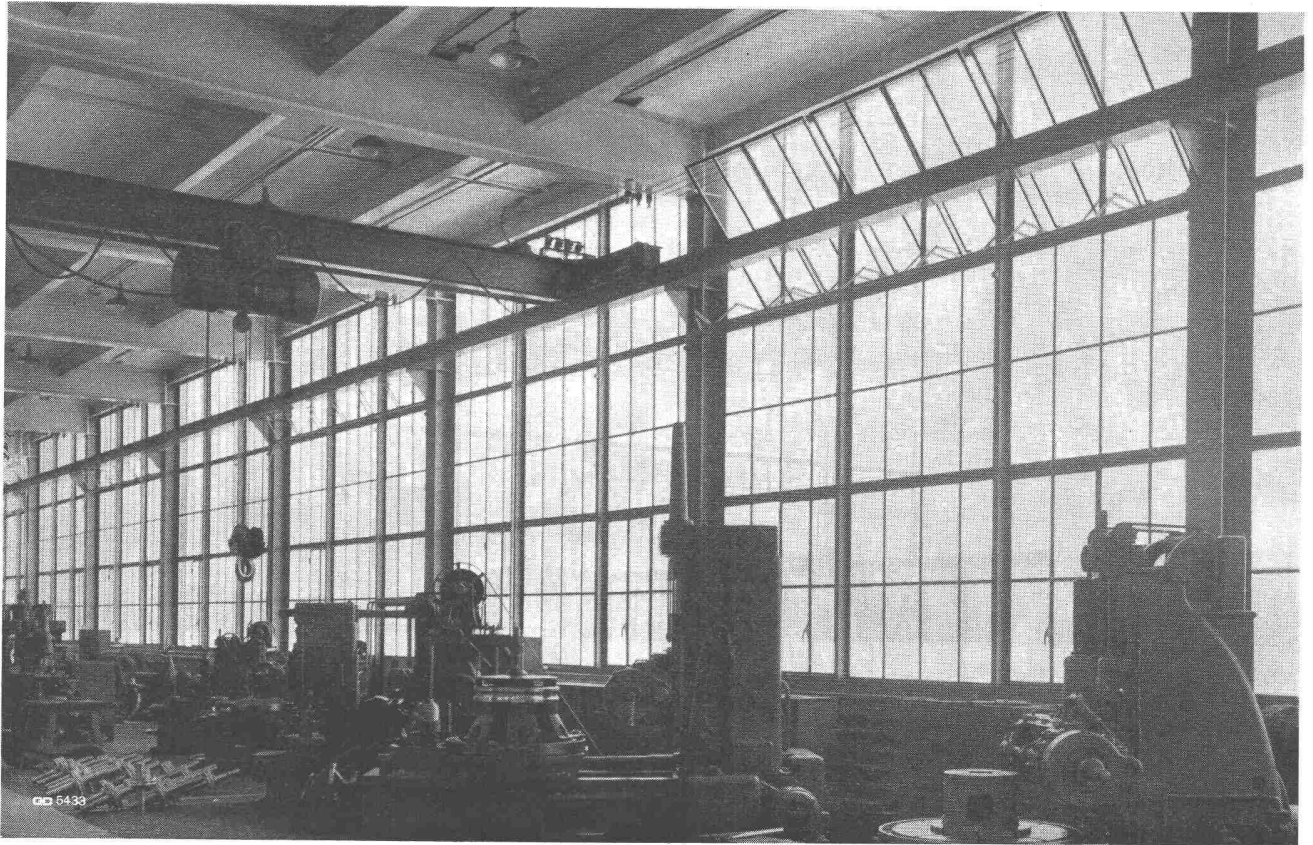

## Hesco Stop-Jalousie-Beschläge

gewährleisten müheloses Öffnen und Schließen der Fensterläden. Einfache, sichere Rückhaltvorrichtung ohne Montage von separaten Rückhaltern.

Beim Öffnen genügt ein leichter Stoß auf den Laden, wodurch der Schließhaken selbsttätig einklinkt und auch bei Wind und Wetter nicht gelockert wird.

Beim Schließen ist der Hebel in Drehpunktnähe greifbar, sodaß der Laden ohne Griffwechsel zugezogen werden kann.

Verlangen Sie bei Ihrem Eisenwarenhändler Hess-Produkte

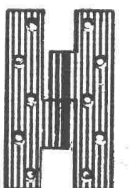
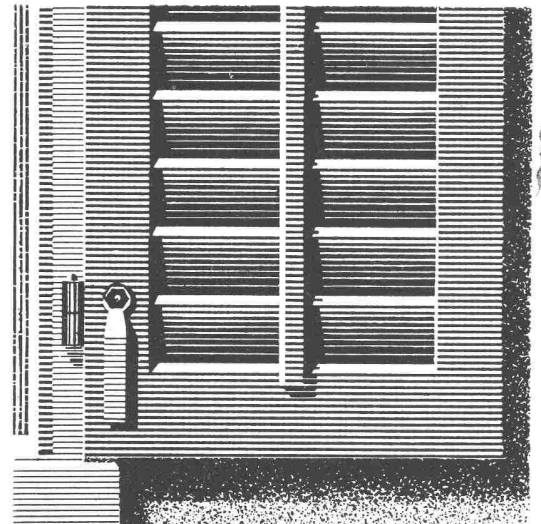
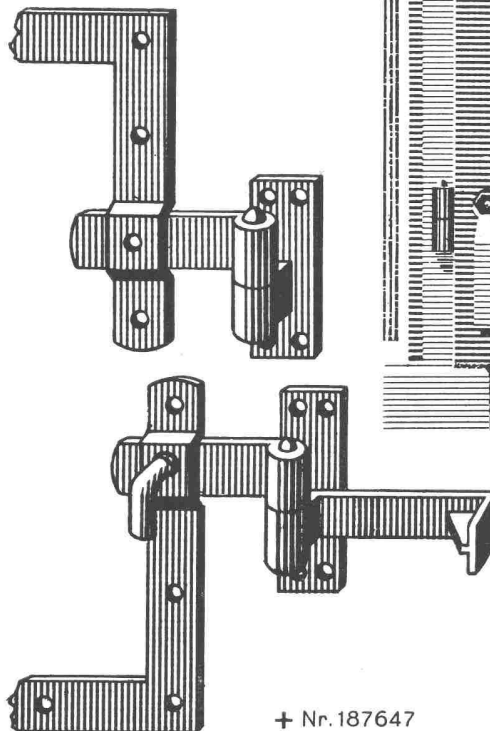

+ Nr. 187647

*Hess & Cie.*

**Drahtzieherei, Metallwaren- und Nagelfabrik - Pilgersteg, Rüti ZH.**

Tel. (055) 2 35 22

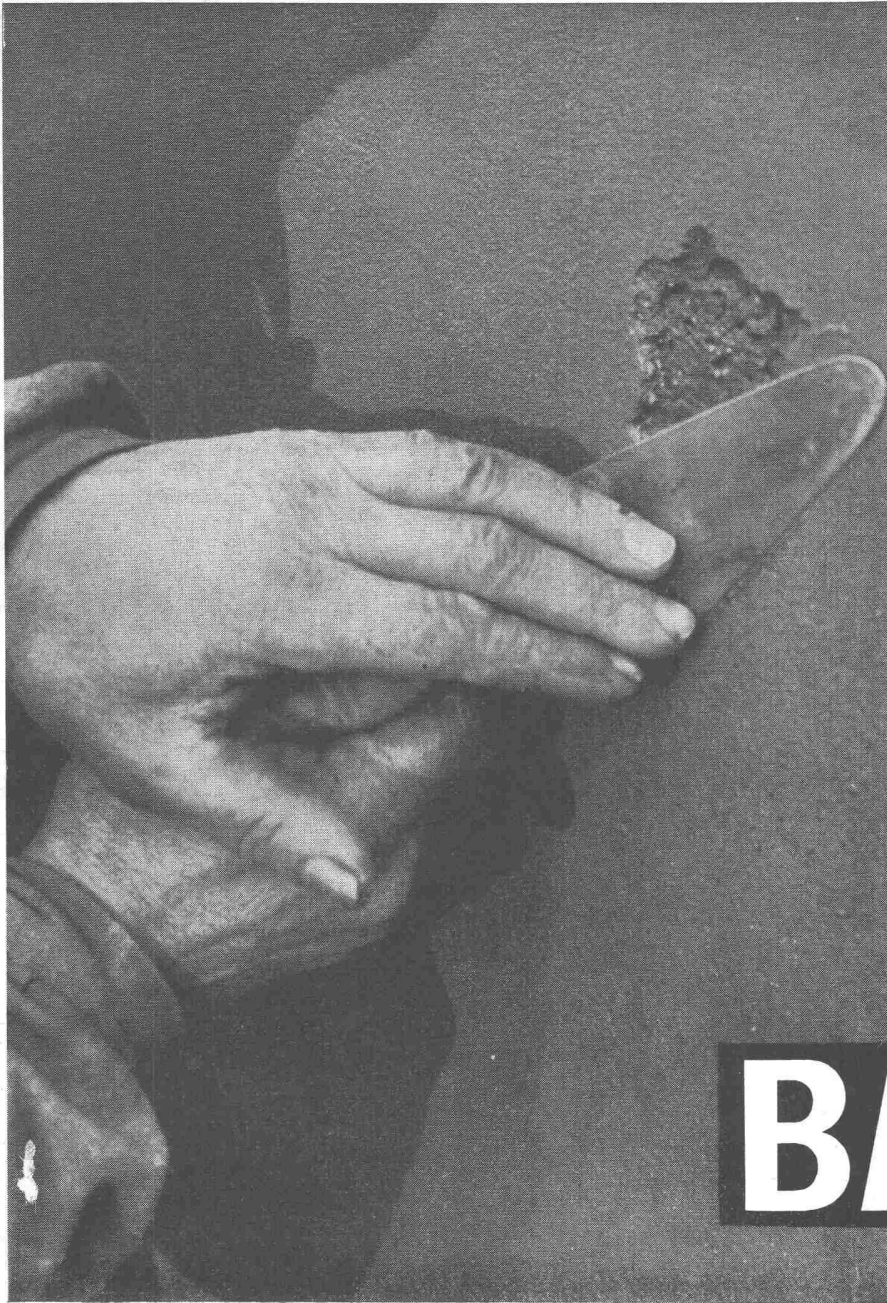

# BARRA

## **Beton- und Mörtelzusätze**

Zur Abdichtung und zum Schutz von Fundamenten, Kellermauern, Schächten, Kanalisationen, Reservoirs, Tunnels, Druckstollen, Bassins usw.

Gegen Grundwasser, Wassereinbrüche, aufsteigende Feuchtigkeit usw.

Für hochwertigen Beton bei stark beanspruchten Betonkonstruktionen, für vorgespannten Beton, für Staumauern- und Pumpbeton.

Unsere Fachleute beraten Sie jederzeit gerne und kostenlos.

Verlangen Sie unsere detaillierten Prospekte.

## **MEYNADIER**

MEYNADIER & CIE. AG.

Zürich, Telefon (051) 52 22 11 / Bern, Telefon (031) 2 90 51

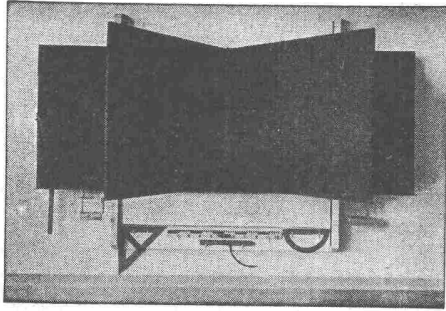

# HUNZIKER SÖHNE, THALWIL

Schulmöbelfabrik

Gegründet 1880

Telephon 92 09 13

**Schweiz. Spezialfabrik der Schulmöbelbranche**

Lieferung kompletter Schulzimmer-Einrichtungen, Schultische, Wandtafeln • Beratung und Kostenvoranschläge kostenlos

## LUFTSCHUTZ-TÜREN A+L 203 LUFTSCHUTZ-DECKEL A+L 607

EMPA geprüft und empfohlen

System **DABCO**

Für innern und äussern Anschlag **OHNE** Querbalken

Einfache Montage

Norm- und Spezialgrössen

Vorteilhafte Preislage

Alleinvertrieb der Beschläge **BARTH & CO.**  
Schützengasse 31  
ZÜRICH 1

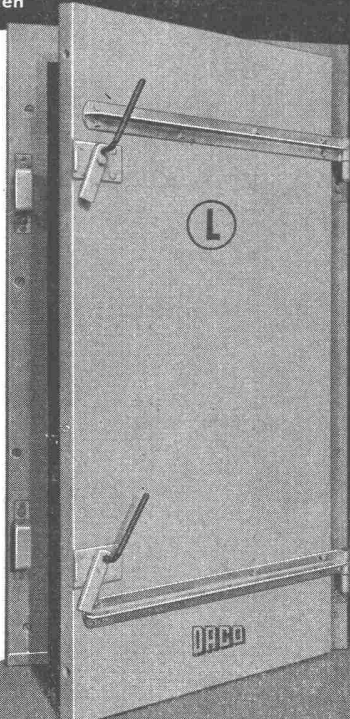

Prospekt u. Preise durch

**DANGEL & Co ZÜRICH 2**

Mutschellenstrasse 152

Telephon (051) 45 22 22

**Genormte Niederdruckpumpen**  
hohe Wirkungsgrade  
betriebsicher  
vorteilhafte Preise

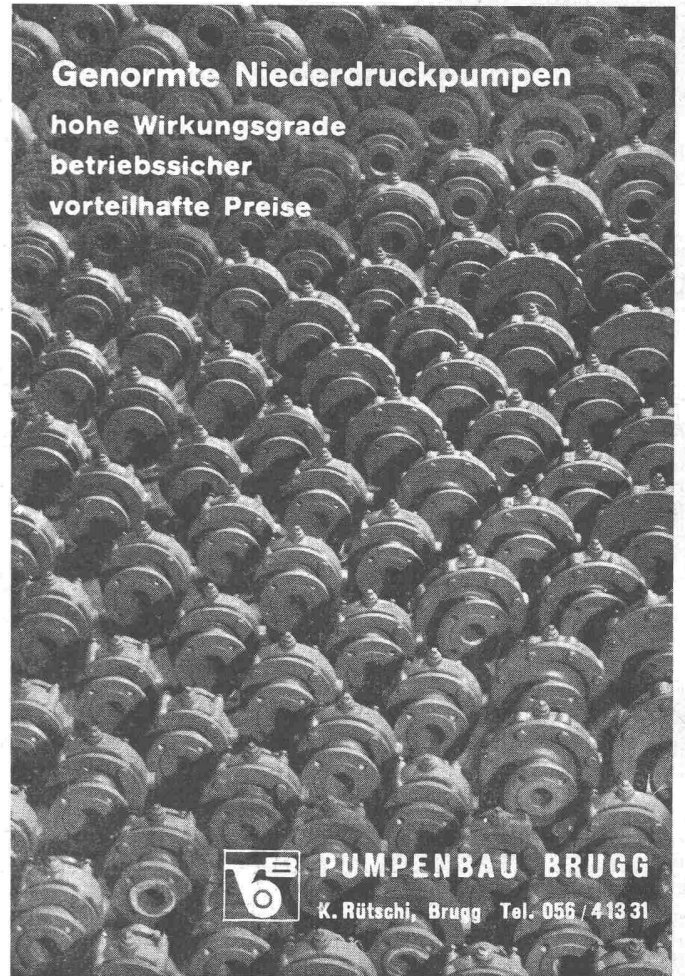

**PUMPENBAU BRUGG**

K. Rüttschi, Brugg Tel. 056 / 4 13 31



# KRUPP

## PRESSLUFTWERKZEUGE

SIND VORTEILHAFTER  
ARBEITEN BESSER  
HALTEN LÄNGER

**SPECKEN & CO. ZÜRICH 50**

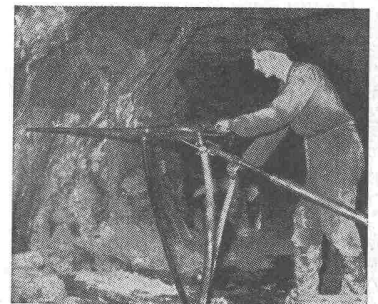

Tel. 051 / 46 40 46

Postfach 284

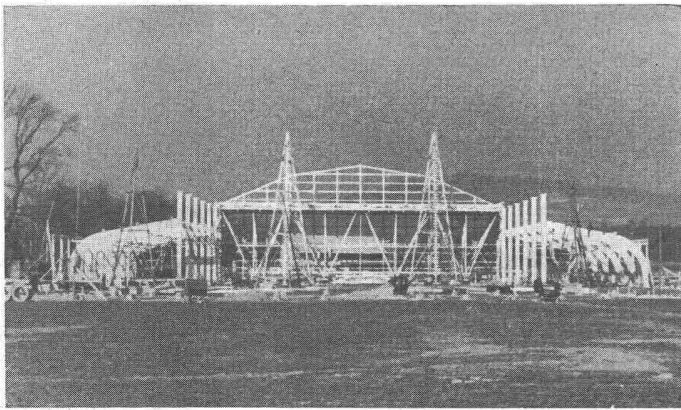

Festhalle Bern

# GEIGER & CIE BERN

Elisabethenstrasse 11

Telephon (031) 8 92 11

## INGENIEURBÜRO FÜR HOLZBAU

ENTWURF STATISCHE BERECHNUNG  
KONSTRUKTIONSPLÄNE

**AUSFÜHRUNG**  
**HETZER-LIEFERUNG-RINGDÜBEL**

*Regulierbares Licht mit  
Roll- und Raff-Lamellenstoren*

# Solomatic

**Rolladenfabrik A. Griesser AG**  
AADORF BASEL BERN LUZERN ST. GALLEN ZÜRICH



Verlangen Sie Prospekte

Nur **stewi**  
besitzt diese Vorteile!

**Neu: Die erste schweizerische  
Leichtmetall-Wäschehänge**  
mit der doppelten Tragfähigkeit  
und dem neuen Patentverschluss  
Auszeichnung an der Muster-  
messe in Basel 1954 und 1955

1 Bakelitabschlußkappen  
2 Hart-Nylon-Seilösen  
3 Leichtmetall-Tragarme  
4 Nylon-Gleitringe

Metallbau **Steiner** Winterthur Tel. (052) 6 17 51

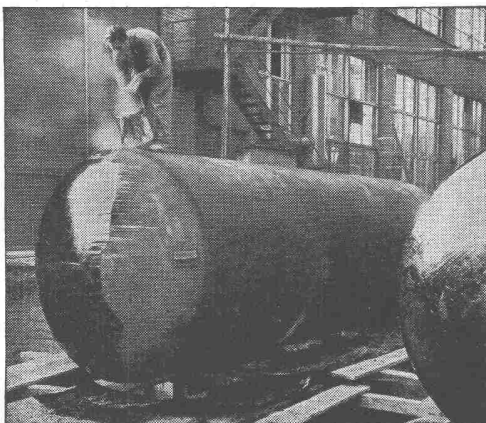

## „WABERIT“-TANKISOLIERUNG

Die Tankisolierung ist seit Jahren eine Spezialität unserer Firma.

Langjährige Beobachtungen haben erwiesen, dass das «Beerdigen» eines Tanks nur mit dem üblichen hauchdünnen Teer- oder Asphalt-Anstrich unmöglich den vorhandenen Gefahren der Rostanfressungen und vagabundierenden elektrischen Strömen Einhalt gebieten kann.

Die Kontrolle des Waberit-Belages mit unserem patentierten Prüfgerät gewährleistet eine absolut wasserundurchlässige Isolierung. Belagstärke ca. 3—4 mm. Isolierung auf der Baustelle.

EMPA gepr. 29853/1

Referenzen, Muster und Offerten stehen gerne zur Verfügung.

**STRASSENBAUMATERIAL AG. BERN** Neuengasse 28  
Tel. (031) 3 21 35



Sämtliche sanitären Installationen führt gewissenhaft aus:

**SANITAR-GENOSSENSCHAFT ZÜRICH**

Zeughausstrasse 43 Gegr. 1907 Telephon 23 07 36

TECHNISCHES BÜRO

**Aufzüge  
Gebauer**

**Zürich**  
Tel. 051-33 21 65  
66 / 67

Glasdächer  
Senkrechte  
Verglasungen

Kittlos  
absolut dicht  
korrosionssicher  
spannungsfrei

beste Referenzen

Glasdachbau, unsere  
Spezialität seit 1907

Jakob **SCHERRER** Söhne

ZÜRICH 2  
Allmendstr. 7  
Tel.: 051/25 79 80

**Austrocknungen** von  
**Neu- und Umbauten** in kürzester Frist

Trocknungsmaschinen  
Trocknungsöfen  
Elektro-Fleckentrockner  
Exsikkatoren  
Infrarot-Trockenstrahler

**Max Roth-Kippe & Co., Zürich 45**  
Bauaustrocknungen Uetlibergstrasse 191 Tel. 33 15 35

**B. ZÖLLIG  
SÖHNE**  
Holz-Konstruktionen  
**ARBON**

Spezialität  
**AUSFÜHRUNG in der  
HETZERBAUWEISE**

FÜR LAGER-, TURN- UND  
FABRIKHALLEN  
LEHRGERÜSTE UND  
KIRCHEN  
RISSFREIE SÄULEN

**BENTONITE BOHRSCHLAMM**

Erstklassige Qualitäten Promptlieferungen **DOHAG HANDELS AG. ZÜRICH** Waaggasse 7  
Telephon (051) 27 35 13

# FABRIK FÜR

Heer Olten



gelochte Bleche

gelochte  
gepresste  
gehämmerte  
Bleche

Blech-  
Konstruktionen

H. Heer & Co., Olten  
Tel. (062) 5 40 29

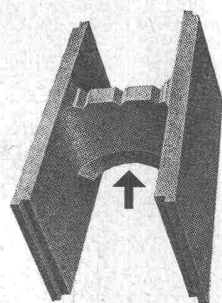

## VULKAN- Schalungssteine

nicht verwechseln mit Nachahmungen, denn nur der Original VULKANSTEIN (SPRINGSTEIN) hat den geschützten keilförmigen Verbindungssteg, welcher im Gegensatz zur Konkurrenz, die kompakte Betonauffüllung unter dem Steg garantiert.

SPRING & SÖHNE ♦ ZÜRICH 9/48  
Vulkan-Baustoffe

# Ernst URINOIRS

geruchlos  
Trocken-  
Desinfektions-  
verfahren  
Ohne Wasserspülung  
Einfache Reinigung

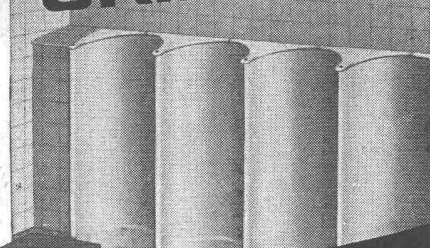

F. ERNST, ING. AG. ZÜRICH

Weststr. 50/52 Telefon (051) 33 60 66

## St. Margrether-Sandstein

Kennen Sie die Vorzüge meines Materials? Jegliche Steinhauerarbeiten, Tür- u. Fenstereinfassungen, Cheminées etc.

Verlangen Sie unverbindlich Offerte oder Vertreterbesuch.

STEINBRUCH- UND STEINMETZGESCHAFT

E. GAUTSCHI, St. Margrethen Tel. 7 84 86

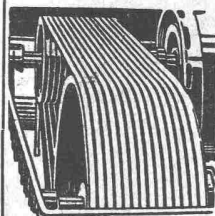

## Industrie-Artikel

Treibriemen Transportbänder  
Keilriemen Riemenverbinder  
Dichtungsmaterial Gummischläuche

Adolf Schlatter A.G. Zürich  
Tel. (051) 26 17 86 Stampfenbachstr. 73



Millimeter-Logarithmen-  
Lichtpaus- u. Pauspapiere

## ED. AERNI-LEUCH BERN

### BASALTWOLLE

### «BASALAN»

Hochwertige Isolierung  
ohne Mehrkosten

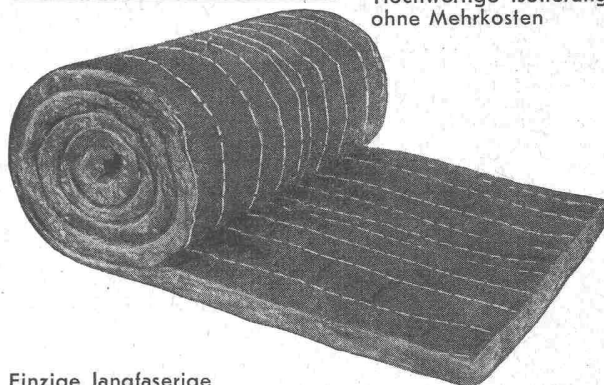

Einzige langfaserige  
Steinwolle, beste Filz-  
fähigkeit, unbrennbar,  
dauerhaft, bruchfest.

Gegen Kälte, Wärme, Schall, für  
Böden, Wände, Dächer. Trittschall-  
dämmung. Lose und in Matten.

OTTO F. GISS Tel. (061) 9 05 12 MÜNCHENSTEIN

Die «Zürich»-Police  
in Ihrer Hand.  
Für Sicherheit  
das beste Pfand!



«ZÜRICH»  
Versicherungs-Gesellschaft





## Sieht man Holzwurm in flagranti, sofort ARBEZOL . . . . — Avanti!

Das Holz ist ein von der Natur wohlgegliederter Stoff aus mehreren wertvollen Bestandteilen. Dass einige dieser leckeren Sachen vom Holzwurm zur Fristung seines Daseins verwendet werden, ist verständlich.

Ebenso verständlich ist es, wenn sich der Mensch dem Treiben des Holzwurms zur Wehr setzt, denn von ihm befallenes Holzwerk ist weniger wert als gesundes. Vorbeugen ist besser als heilen! Wird jedoch in Ermangelung des vorbeugenden Holzschutzes Wurmbefall festgestellt, muss das Holz ohne Verzögerung mit ARBEZOL-SPEZIAL behandelt werden.

Unsere Hauszeitung «ARBEZOL-Schrift» enthält wissenswerte Angaben über die verschiedenen ARBEZOL-Holzschutzmittel.

**A. BENZ & CIE. HOLZKONSERVIERUNG ZÜRICH 2/38**

Renggerstrasse 56

Telephon (051) 45 34 34

## Ingenieur oder Techniker für Wasserversorgung

Bei der Kantonalen Gebäudeversicherung ist die Stelle eines **zweiten Ingenieurs oder Technikers für Wasserversorgungs- und Hydrantenanlagen** zu besetzen. Es handelt sich um Planung, Ueberwachung und Abrechnung solcher Anlagen.

Verlangt wird längere Bauplatzpraxis und Erfahrung im Gemeinde-Tiefbau.

Besoldung nach Uebereinkunft, Pensionsberechtigung. Handschriftliche Anmeldung mit genauer Angabe der Personalien, kurzer, lückenloser Darstellung des Lebenslaufes und des Bildungsganges unter Beilage einer Photo und von Zeugnissen ist bis 15. Juni 1956 an die

**Gebäudeversicherung des Kantons Zürich,  
Postfach, Zürich 23**

einzureichen.

Gesucht 1 bis 2 tüchtige

## Hochbautechniker oder Architekten

für die Ausführungsplanung und Devisierung des Neubaus der Zürcher Kantonalbank, Hauptsitz in Zürich, zu baldmöglichstem Eintritt.

Bewerber mit entsprechender Erfahrung sind gebeten, die Offerte mit Lebenslauf, Photo, Zeugnissen, Referenzen, Gehaltsanspruch und Eintrittsmöglichkeit einzureichen.

**A. Kellermüller, Arch. BSA/S. I. A., Winterthur, Turnerstrasse 1.**

Gesucht nach Zürich

## Eisenbetonzeichner

für Industriebauten. Angenehme Bedingungen und gute Entlohnung. — Eintritt sofort oder später. Offerten erbeten unter Chiffre OFA 1692 Z an **Orell Füssli-Annoncen, Zürich 22.**

Wir suchen für eine Dauerstelle per sofort oder nach Vereinbarung einen jüngeren, diplomierten

## BAU-INGENIEUR

für statische Berechnungen für grosse Industriebauten und Verwaltungsgebäude.

Offerten sind zu richten an **Gebrüder Gruner, Ingenieurbureau, Nauenstrasse 7, Basel.**

## BAUINGENIEUR

mit langjähriger Erfahrung im allgemeinen Tiefbau, seit fünf Jahren Regierungsexperte für Wasser- und Kraftwerksbau im Mittleren Orient, sucht auf Anfang Juli interessanten, verantwortungsvollen **Posten.**

Angebote sind erbeten unter Chiffre ZC 6561 an **Mosse-Annoncen AG., Zürich 23.**



Für die Konstruktions- und technische Beratungsabteilung suchen wir:

## 1 Techniker

wenn möglich mit Erfahrung auf dem Gebiete der Leichtmetallkonstruktionen, für ausbaufähigen, selbständigen Posten;

## 1 Konstruktions-Zeichner

für die Bearbeitung der zeichnerischen Unterlagen zu Leichtmetallkonstruktionen.

Interessenten, welche an der technischen Weiterentwicklung Freude haben und fähig sind, neue Probleme mit Geschick zu behandeln, wollen ihre Angebote mit Lebenslauf, Zeugniskopien, Photo, Referenzen und Gehaltsansprüchen einreichen an die

**Aluminium-Industrie AG., Verkaufsabteilung, Postfach Zürich 48.**

Gesucht für grösseres Industrieunternehmen in der Nordschweiz jüngerer

## Bauführer-Bautechniker

für zeichnerische Arbeiten und Bauführung im Industriebau.

Handschriftliche Bewerbungen mit Angabe der Personalien, des Bildungsganges, der bisherigen Tätigkeit sowie des frühestmöglichen Eintrittstermins unter Beilage von Zeugnisabschriften erbeten unter **Chiffre OFA 868 W** an **Orell Füssli-Annoncen AG., Zürich.**

Gesucht auf Ingenieurbüro junger, gut ausgewiesener

## TIEFBAUTECHNIKER

für Projekt und Bauleitung sämtlicher den Tiefbau betreffenden Arbeiten (allg. Tiefbau, Wasserversorgung, Strassenbau, Stollenbau und evtl. Abwasserreinigungsanlagen, Vermessungsarbeiten usw.). Der Bewerber soll selbständig arbeiten können und in der Lage sein, den Chef zu vertreten.

Tüchtiger

## TIEFBAUZEICHNER

Offerten mit Zeugnissen, Referenzen und Gehaltsansprüchen sind zu richten an Chiffre ZR 6694 an Mosse-Annoncen AG., Zürich 23.

## Küsnacht ZH

### Projektwettbewerb Altersheim Wangensbach

Die **Armenpflege Küsnacht** veranstaltet einen allgemeinen Projektwettbewerb zur Erlangung von Entwürfen für einen Erweiterungsbau zum Altersheim Wangensbach. Zum Wettbewerb zugelassen sind alle in Küsnacht verbürgerten oder seit mindestens 1. Januar 1955 hier niedergelassenen schweizerischen Architekten. Die Wettbewerbsunterlagen können gegen eine Depotgebühr von Fr. 30.— ab 1. Juni 1956 auf der hiesigen Gemeinderatskanzlei bezogen werden.

Frist für die Einreichung von Fragen betreffend den Wettbewerb: 30. Juni 1956. Ablieferung der Entwürfe: Bis spätestens Samstag, den 29. Sept. 1956, 18.00 Uhr.

**Die Armenpflege**

Gesucht auf Ingenieurbüro

## dipl. Ingenieur ETH

Gut ausgewiesener Statiker, wenn möglich mit Praxis in Eisenbeton, Stahlbau und Holzbau.

Offerten mit Zeugnissen und Angabe der Gehaltsansprüche unter Chiffre ZS 6694 an Mosse-Annoncen AG., Zürich 23.

## Schulverwaltung der Stadt St. Gallen

An der Gewerbeschule der Stadt St. Gallen ist die Stelle eines

### dipl. Hochbautechnikers

als Winterlehrer der Polierschule zu besetzen.

**Verlangt wird:** Vielseitige und gründliche berufliche Kenntnisse im Massiv- und Holzbau, mündliche und schriftliche Ausdrucksfähigkeit, Freude und natürliche Begabung zum Lehrerberuf. Alter nicht über 40 Jahre.

**Geboten wird:** Zirka drei Fünftel eines Jahresgehaltes für die Lehrtätigkeit von Mitte Oktober bis Ende März; bei Eignung ist spätere Wahl zum Hauptlehrer möglich.

Anmeldungen mit Zeugnisabschriften sind bis zum 5. Juni 1956 an das Schulsekretariat der Stadt St. Gallen, Scheffelstrasse 2, zu richten. Auskunft erteilt die Direktion der Gewerbeschule, Kirchgasse 15 (Telephon 22 80 67).

St. Gallen, den 17. Mai 1956.

**Das Schulsekretariat.**

Gesucht zu möglichst baldigem Eintritt

## Tiefbauzeichner und Tiefbautechniker

zur Bearbeitung von Strassenprojekten (Ingenieurbüro der Innerschweiz mit Filiale in Bern). Offerten unter Chiffre ZV 6878 an Mosse-Annoncen AG., Zürich 23.

### Stellenausschreibung

Beim städtischen Tiefbauamt Biel ist infolge Pensionierung des bisherigen Inhabers die Stelle eines

## Adjunkten

wiederzubesetzen.

**Erfordernisse:** Abgeschlossene Hochschul-, evtl. Technikumbildung im Gebiete des städtischen Tiefbaues, langjährige Erfahrung im Tiefbauwesen, Eignung im Verwaltungsdienst, Gewandtheit im Verkehr mit den Behörden und dem Publikum, Beherrschung der deutschen und französischen Sprache.

**Besoldung:** Die Stelle ist in Klasse 3 der städtischen Besoldungsverordnung eingereiht, d. h.

	Min.	Max.
Grundbesoldung	Fr. 12 000.—	14 880.—
+ Teuerungszulage z. Zt. 14 %	Fr. 1 680.—	2 083.20
<b>Total</b>	<b>Fr. 13 680.—</b>	<b>16 963.20</b>

zuzüglich Familienzulage von Fr. 300.— jährlich und von Fr. 240.— je Kind und pro Jahr (max Fr. 1200.— jährlich).

Der Beitritt zur Pensionskasse und zur Krankenkasse des städtischen Personals ist obligatorisch.

Die Bewerbungen mit Angaben über Ausbildung, bisherige Tätigkeit, Personalien, militärische Einteilung sind bis zum 9. Juni 1956 mit Photo, Ausweisen und Zeugnissen zu richten an die städtische Baudirektion Biel.

Biel, den 17. Mai 1956

Städt. Baudirektion Biel

Für die Bearbeitung von Spezialaufgaben der Aufbereitungstechnik der chemischen, Kunststoff- und Lebensmittelindustrie suchen wir erfahrenen und initiativen

## INGENIEUR

Der Bewerber muss sowohl konstruktive Begabung als auch Fähigkeiten zum Verkehr mit Kunden mitbringen. Nach kurzer Einarbeitungszeit ist eine Aufstiegsmöglichkeit zu einem leitenden Posten dieser Abteilung vorgesehen.

Offerten mit Photo, Lebenslauf, Zeugnisabschriften und Schriftprobe sind zu richten an Chiffre OFA 64413 A an **Orell Füssli-Annoncen AG., Basel 1.**

Ingenieurbureau in Chur sucht zu möglichst baldigem Eintritt und für eine interessante und entwicklungsfähige Dauerstellung

## Tiefbautechniker

sowie

## Tiefbau- oder Vermessungszeichner

Offerten mit Lebenslauf, Zeugnisabschriften, Photo und Gehaltsansprüchen sind erbeten unter Chiffre **ZK 6756** an **Mosse-Annoncen AG., Zürich 23.**

Wir suchen einen jüngeren

## Dipl. Bauingenieur

mit einigen Jahren Büro- oder Baupraxis. Der Bewerber hätte Gelegenheit, bei Eignung sich in die Organisation und Leitung einer Baustelle einzuarbeiten.

Offerten mit Zeugniskopien, Photo, Angabe der Saläransprüche und des frühesten Eintrittsdatums sind zu richten an

**Schafir & Mugglin Bauunternehmung AG., Neumünsterallee 9, Zürich.**

Architekturbüro BSA/S. I. A. in Bern, mit interessanten Aufträgen, sucht künstlerisch befähigten

## Architekt/Bautechniker

guter Darsteller, und einen tüchtigen und zuverlässigen

## Bautechniker/Bauführer

Offerten mit Zeugnissen und Angabe der Gehaltsansprüche unter Chiffre **ZR 6923** an **Mosse-Annoncen AG., Zürich 23.**

Auf Architekturbüro S. I. A. Kanton St. Gallen gesucht

## 1 Bauführer

## 1 Bauzeichner

Eintritt nach Uebereinkunft, Dauerstelle. Gutausgewiesene, seriöse Herren wollen sich melden mit Angabe der Gehaltsansprüche, Eintrittstermin und Referenzen an **Chiffre M 65027 G** an **Publicitas, St. Gallen.**

## Gesucht

zu baldmöglichstem Eintritt in Grosshandelsfirma nach Bern tüchtiger, jüngerer

## Bauzeichner

für ihre Abteilung Kücheneinrichtungen.

Offerten unter Chiffre T 12007 Y an Publicitas Bern.

## Gesucht

### Dipl. Bauingenieur evtl. Tiefbautechniker

mit Praxis in Strassenbau und Kanalisationen.

Nach Vereinbarung evtl. 5 Arbeitstage.

Offerten sind zu richten, mit Angabe der bisherigen Tätigkeit, frühestem Eintrittsdatum, sowie Gehaltsansprüchen an Ingenieurbüro S. I. A., E. Rizzoli, Weinfelden.

Beim Bauamt der Gemeinde Arosa ist die Stelle eines

## Tiefbauzeichners

zu besetzen. Bei Eignung Dauerstelle.

Bewerber mit abgeschlossener Berufslehre und wenn möglich etwas Praxis sind gebeten, ihre Anmeldung mit Lebenslauf, Zeugnisabschriften, Photo, unter Angabe des frühesten Eintrittstermines und der Gehaltsansprüche, zu richten an

Gemeindeverwaltung Arosa

Ingenieurbüro in Zürich mit vielseitigen interessanten Bauaufgaben sucht:

- 1 dipl. Bauingenieur
- 1 Eisenbetontechniker
- 1 Eisenbetonzeichner

Dauerstelle und gute Honorierung bei angenehmen Arbeitsbedingungen (5-Tage-Woche). Offerten an W. Jacobson, Dipl. Ing., ETH/S. I. A., Langfurren 8, Zürich 6/57. Telephon 28 53 73.

## Gesucht auf Architekturbüro

## Architekt oder Bautechniker

zur selbständigen Bearbeitung grösserer Bauaufgaben. Bei Eignung gut bezahlte Dauerstelle. Offerten mit Zeugnissen und Referenzen unter Chiffre ZE 5927 an Mosse-Annoncen AG., Zürich 23.

## Gesucht tüchtiger, selbständiger

## Architekt-Bautechniker

für Entwurf, Werkpläne und Bauleitung.

Bei Eignung als Büro-Chef, auf Architekturbüro in Olten.

Offerten unter Chiffre 21710 an Publicitas, Olten.

## Gesucht per sofort oder nach Uebereinkunft

## 1 Bauingenieur (dipl. Ing.)

guter und gewandter Statiker. Auch einige Bauplatzerfahrung. Bei Eignung Anstellung als Bureauchef. E. Frey, dipl. Ing. ETH, Ingenieurbüro, Olten.

## Gesucht qualifizierter

## BAUZEICHNER

auf Architekturbüro im Kanton Zürich. Dauerstelle. 5-Tage-Woche. Offerten mit Unterlagen sind erbeten unter Chiffre ZS 6740 an Mosse-Annoncen AG., Zürich 23.

Auf mittleres Büro S. I. A. in Zürich gesucht

## Architekt evtl. Bautechniker

künstlerisch begabter Darsteller, absolut selbständig und führend in Entwurf und Detailbearbeitung, zur Mitarbeit an ausserordentlich schönen und interessanten Bauaufgaben. Eintritt baldmöglichst. 5-Tage-Woche. Offerten mit näheren Angaben, Gehaltsansprüchen etc. erbeten unter Chiffre ZS 6915 an Mosse-Annoncen AG., Zürich 23.

## BAUINGENIEUR

mit gründlichen Kenntnissen in Entwurf und Ausführung von **Abwasserreinigungsanlagen**, sucht neuen Wirkungskreis. Zuschriften erbeten unter Chiffre ZW 6865 an Mosse-Annoncen AG., Zürich 23.

## Junger Architekt

aushilfsweise frei. Guter Darsteller, Wettbewerbserfolge. — Offerten erbeten unter Chiffre ZW 877 an Mosse-Annoncen AG., Zürich 23.

Jüngerer dipl.

## Bauingenieur ETH

sucht Stelle. Eintritt Anfang Juli oder nach Uebereinkunft. Offerten unter Chiffre ZL 885 an Mosse-Annoncen AG., Zürich 23.

## ARCHITEKT ETH

mit mehrjähriger Praxis im In- und Ausland sucht interessante, selbständige Stelle in Zürich. Anfragen unter Chiffre ZU 6912 sind zu richten an Mosse-Annoncen AG., Zürich 23.

## Junger, tüchtiger Hochbauzeichner

sucht Anstellung in Architekturbüro mit Gelegenheit für kleinere Bauführung. Eintritt 1. Juli 1956 oder nach Uebereinkunft. Offerten mit Angabe des Tätigkeitsgebietes unter Chiffre ZN 6911 sind zu richten an Mosse-Annoncen AG., Zürich 23.

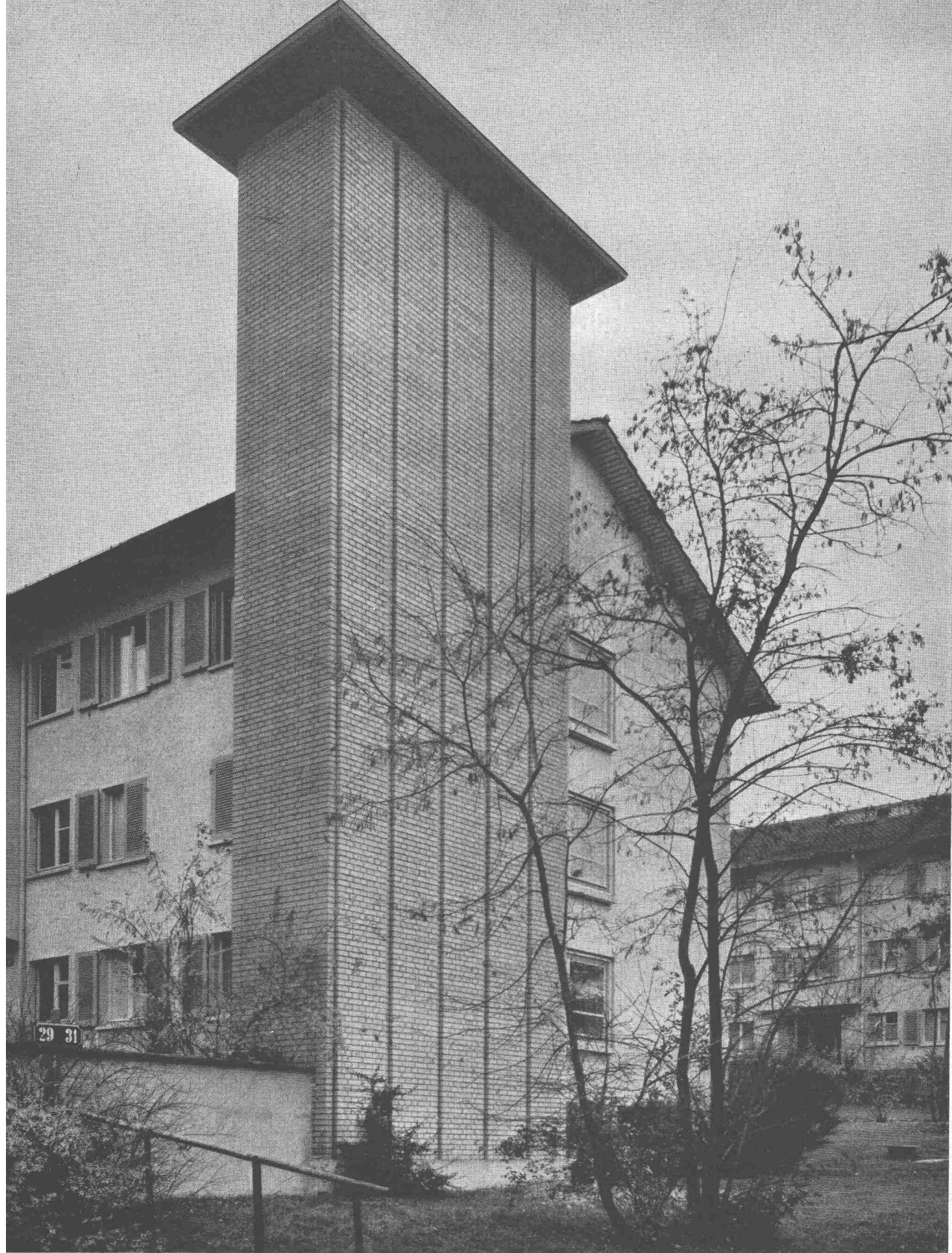

**5-Züger Kamin einer Heiz- und Warmwasserzentrale**

**Sichtmauerwerk mit Hunziker - Kalksandsteinen**



**AG Hunziker + Cie**  
Zürich Brugg Olten Döttingen  
Steinfabrik Zürichsee AG Zürich  
Hunziker-Baustoffwerke AG Bern