

Objektyp: **Advertising**

Zeitschrift: **Schweizerische Bauzeitung**

Band (Jahr): **72 (1954)**

Heft 1

PDF erstellt am: **23.09.2024**

### **Nutzungsbedingungen**

Die ETH-Bibliothek ist Anbieterin der digitalisierten Zeitschriften. Sie besitzt keine Urheberrechte an den Inhalten der Zeitschriften. Die Rechte liegen in der Regel bei den Herausgebern. Die auf der Plattform e-periodica veröffentlichten Dokumente stehen für nicht-kommerzielle Zwecke in Lehre und Forschung sowie für die private Nutzung frei zur Verfügung. Einzelne Dateien oder Ausdrucke aus diesem Angebot können zusammen mit diesen Nutzungsbedingungen und den korrekten Herkunftsbezeichnungen weitergegeben werden. Das Veröffentlichen von Bildern in Print- und Online-Publikationen ist nur mit vorheriger Genehmigung der Rechteinhaber erlaubt. Die systematische Speicherung von Teilen des elektronischen Angebots auf anderen Servern bedarf ebenfalls des schriftlichen Einverständnisses der Rechteinhaber.

### **Haftungsausschluss**

Alle Angaben erfolgen ohne Gewähr für Vollständigkeit oder Richtigkeit. Es wird keine Haftung übernommen für Schäden durch die Verwendung von Informationen aus diesem Online-Angebot oder durch das Fehlen von Informationen. Dies gilt auch für Inhalte Dritter, die über dieses Angebot zugänglich sind.

# SCHWEIZERISCHE BAUZEITUNG

WOCHENSCHRIFT FÜR ARCHITEKTUR / INGENIEURWESEN / MASCHINENTECHNIK

REVUE POLYTECHNIQUE SUISSE

ORGAN DES S.I.A. SCHWEIZERISCHER INGENIEUR- UND ARCHITEKTEN-VEREIN  
UND DER G.E.P. GESELLSCHAFT EHEMAL. STUDIERENDER DER EIDG. TECHN. HOCHSCHULE  
GEGRÜNDET 1883 VON ING. A. WALDNER / HERAUSGEGEBEN VON ING. W. JEGHER



**GÖHNER**  
TÜR + FENSTER  
**NORMEN**

vereinfachen das Bauen

**ERNST GÖHNER AG ZÜRICH**

BERN BASEL ST. GALLEN ZUG BIEL GENÈVE LUGANO

Unsern Abonnenten, Inserenten und allen Lesern wünschen wir ein glückliches

**1954**

W. Jegher A. Ostertag H. Marti

★ ★ ★ ★ ★ ★ ★ ★ ★ ★ ★ ★

**INHALT**

Technik und Naturwissenschaft, Von D. Brinkmann . . . . .	1
Case Dr. Zwicky, Monthey, e Dr. Kauffmann, Lugano. Arch. A. Camenzind . . . . .	4*
Beanspruchungsart von Eisenbahnschienen. Von U. Schlumpf . . . . .	6*
<b>BUCHBESPRECHUNGEN</b>	
History of civil engineering, by H. Straub. Albert Einstein, Mein Weltbild, von C. Seelig . . . . .	9
Kampf um die Strasse, von Th. Gubler. Le dessin des ouvrages en béton armé, par R. Vitaliet. Gestaltung von Wälzlagerungen, von W. Jürgensmeyer. Kältetechnik, von M. Bäckström . . . . .	10
Neuerscheinungen . . . . .	11
Bundesrat Streuli . . . . .	11
<b>MITTEILUNGEN</b>	
Ueberbrückung der Straits of Mackinac. Gekrümmte Bohrlöcher, Dampfkraftwerk Uskmouth. Z-Kalender . . . . .	11
<b>WETTBEWERBE</b>	
Reussbrücke Ottenbach . . . . .	11
Altersheim Frauenfeld. «Kanadisches Haus von morgen.» Sekundarschulhaus Letzigraben, Zürich. Kirchliche Bauten im Gut, Zürich . . . . .	12
VORTRAGSKALENDER . . . . .	12



S. WALO BERTSCHINGER A. G.

**Eisenbahn**  
**Industrieböden**  
**Strassenbau**

MD

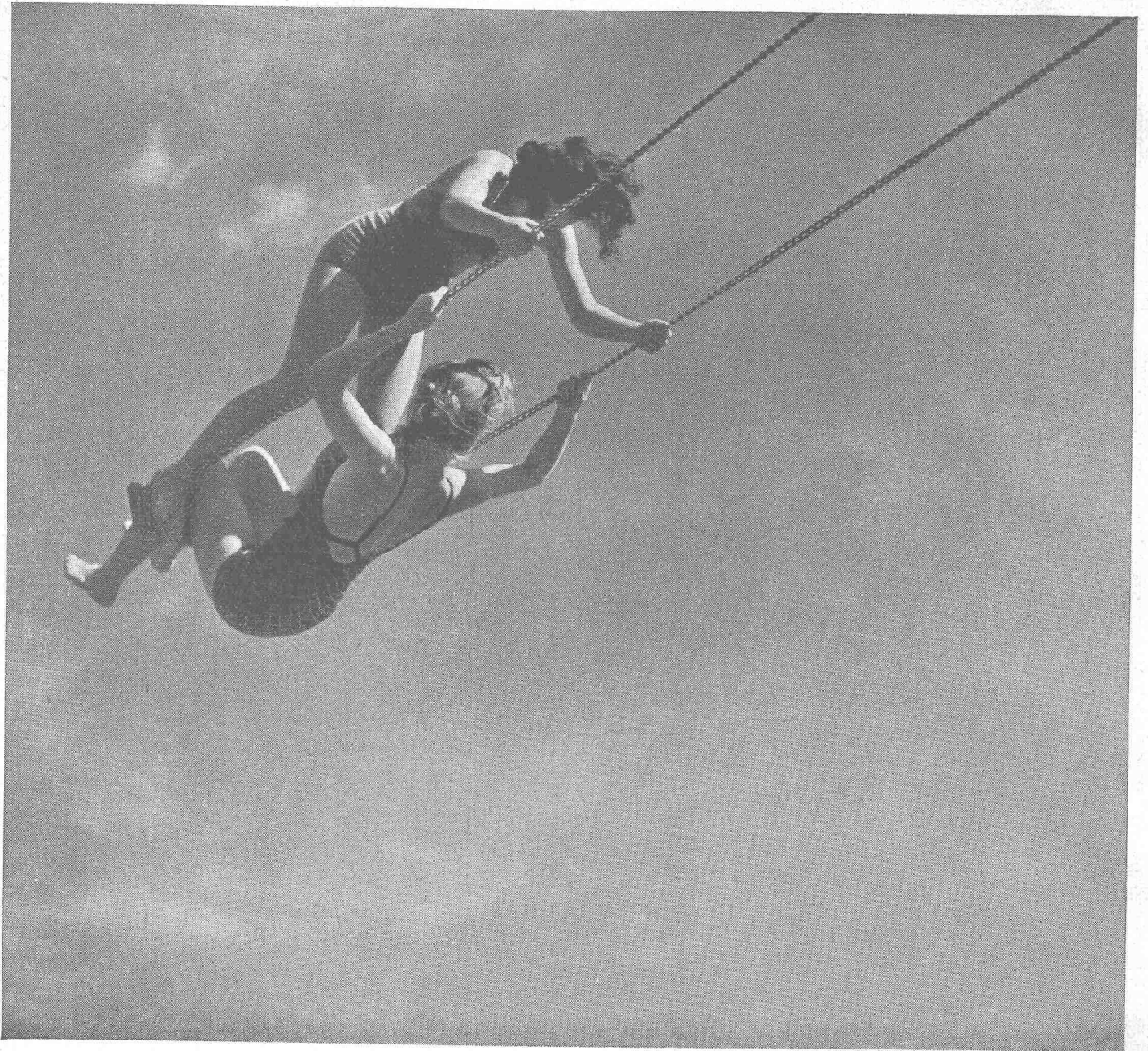

## Luftig ...

Luftig muß das Dach sein – es soll atmen können und die vom Hausinnern aufsteigende Feuchtigkeit nach außen abführen.

Dicht gegen Regen und Flugschnee und gleichzeitig gelüftet ist das Ziegeldach.

Der Ziegel ist porös. Er schluckt den Überschuß an Luftfeuchtigkeit, ist wassersaugend und trotzdem wasserdicht. Das Ziegeldach, die älteste natürliche Klimaanlage!

... auch dies spricht für den Ziegel

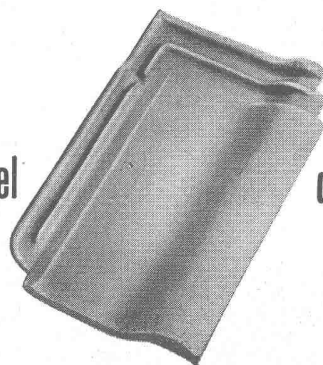

den Zürcher Ziegel!

Zürcher Ziegeleien Zürich



**Industriebau Wartmann & Cie. AG.**

**Stahlbau/Kesselschmiede Brugg**

# CLARIT

**DIE NEUE STANDARD-TÜRE  
FÜR DEN INNENAUSBAU**

(MARKE UND MODELL GES. GESCH.)

\*

AUS GEHÄRTETEM, GEKÖRNTEM GLAS OHNE RAHMEN

\*

**WIRTSCHAFTLICH  
HELL SAUBER**

\*

LEICHT MONTIERBAR IN ALLE NORMALEN TÜRRAHMEN

SOFORTIGE LIEFERUNG IN DEN STANDARDMASSEN  
75 x 205 cm - 80 x 205 cm - 85 x 210 cm - 90 x 210 cm

**SÉCURIT S. A. GENÈVE**

TELEPHON (022) 6 08 50 und (022) 6 08 59

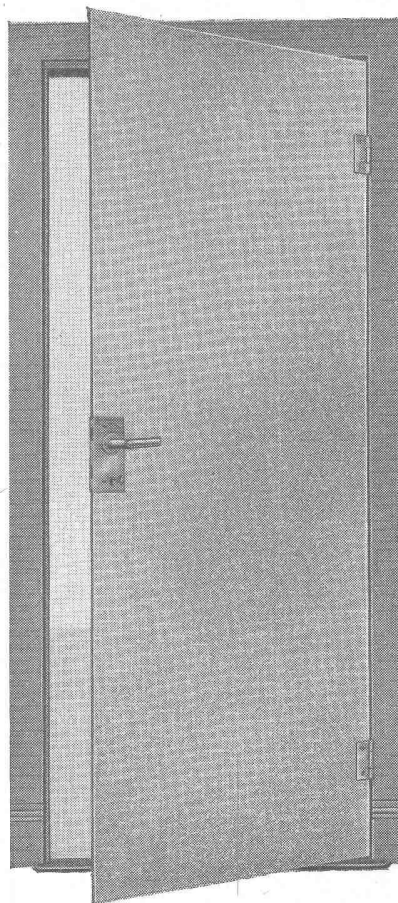

# Stahl

Der Baustoff für Masten;  
zäh und zuverlässig

Stahlberatungsstelle der Schweiz Zürich 34 Arbenzstrasse 20 Telephone (051) 34 68 41

16

## DER KELLEREINBAU

im Privathaus, im Gewerbe:

- Anforderungen
- Gestaltung
- Einrichtung

Kostenlose Auskunft durch

**A. RUTISHAUSER & CO. AG.**

Scherzingen Tel. (072) 8 25 96



**GEDI-Hebezeuge**  
Beste Qualität zu günstigem Preis  
Uraniastrasse 31/35 Tel. (051) 23 17 50  
**Robert Aebi & Cie AG Zürich**

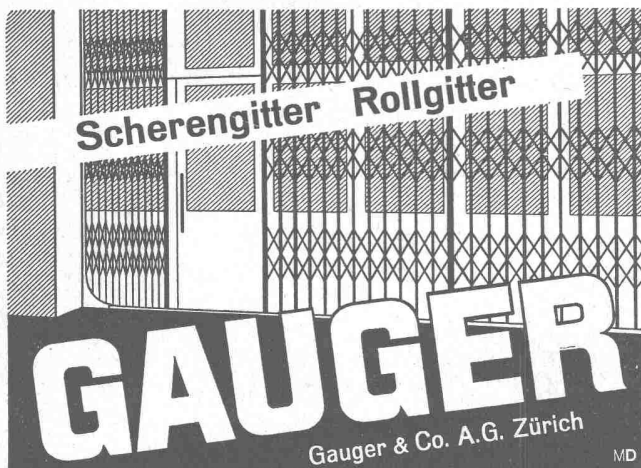

Scherengitter Rollgitter  
**GAUGER**  
Gauger & Co. A.G. Zürich MD

## HONEYWELL

mit über 60jähriger Erfahrung löst auch Ihr Regulierproblem!

### Honeywell-Regulierungen

elektrisch, elektronisch, pneumatisch  
für Heizungen, Klima-Anlagen und alle Industrie-Prozesse

Verlangen Sie Prospekte oder Ingenieurbesuch durch

**Honeywell**

Mühlebachstrasse 172  
ZÜRICH 8  
Telephon (051) 34 40 40

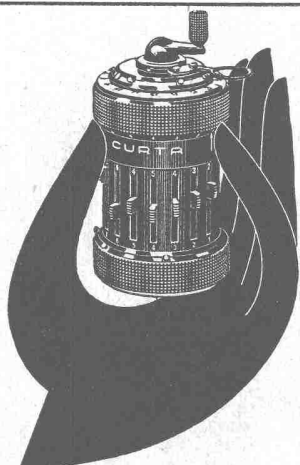

## CURTA

Ingenieure und Baufachleute in der ganzen Welt rechnen mit der CURTA, weil sie deren einzigartige Vorzüge erkannt haben.

Die CURTA-Rechenmaschine multipliziert, dividiert, subtrahiert und addiert so schnell, bequem und zuverlässig wie eine fischgebundene Maschine; sie ist aber gleichzeitig tragbar und dient sowohl im Büro wie am Reissbrett oder am Bauplatz.

Wer seine Berechnungen mit der CURTA ausführt, verfügt sofort über genaues und endgültiges Zahlenmaterial.

Preis: CURTA Modell I — 8 × 6 × 11 stellig . . . . . Fr. 400.—  
CURTA Modell II — 11 × 8 × 15 stellig . . . . . Fr. 495.—

Korrosionsfeste Ausführung, einjährige Fabrikgarantie. — Zu beziehen im guten Fachgeschäft; Bezugsquellennachweis:

**CONTINA AG.** Vaduz / Liechtenstein

Telephon (075) 2 11 45



*Feller*

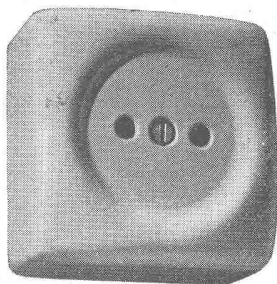

Schalter und Steckdose für trockene Räume,  
in viereckiger Form für einheitlichen Zusammenbau  
Adolf Feller AG Horgen

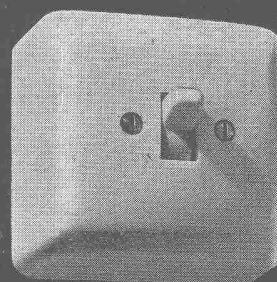
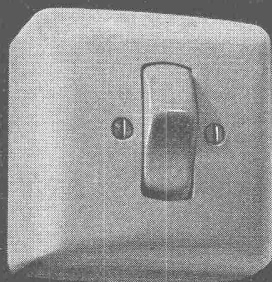

## Die fugensichere Korkisolierdecke

mit Deckensteinen Marke Baukornat

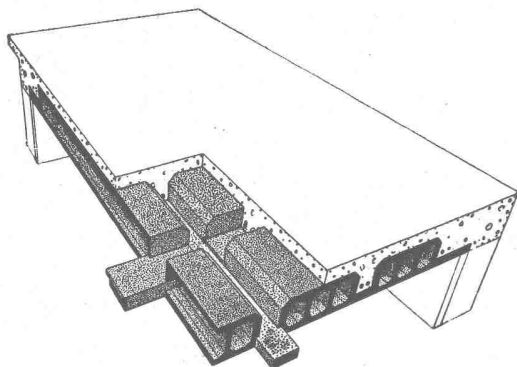

Hervorragend geeignet als oberste Betondecke  
unter Steildach und als Flachdach

Verlangen Sie unseren Prospekt

**Baukork A.G.**

Verkaufsbüro Zürich, Gotthardstrasse 61 Tel. (051) 23 80 12



**Panzerschranke**  
schweissbrennsicher

**Kassenschranke**  
feuer- und diebessicher

**Tresoranlagen**

**Schalteranlagen**

**Stahlmöbel**

**Planschränke**

**KABA-Zylinder-  
Sicherheitsschlösser**

Bauer AG, Zürich 6/35  
Nordstrasse 25, Telefon 28 40 03

**BAUER AG**

Nicht das billige Holzschutzmittel ist gut,  
sondern das gute Holzschutzmittel ist billig!

Also:

**ARBEZOL**

A. BENZ & CIE, Holzkonservierung, Zürich 2/38, Renggerstrasse 56, Telefon (051) 45 15 18

Kully Glasdächer seit 1898

# KULLY

A.Kully A.G. Glasdachwerke Olten

Tel. (062) 5 39 01/02

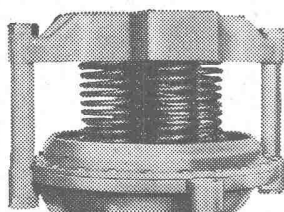
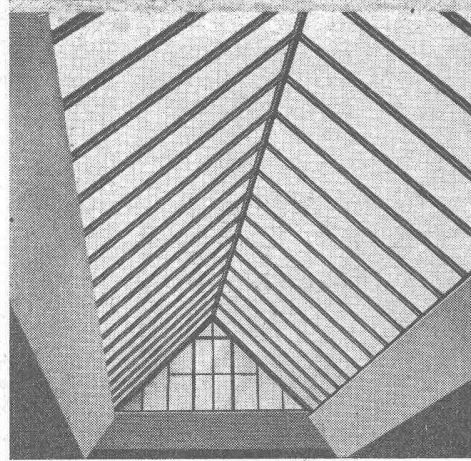

## Membran - Ventile Stopfbüchsenlose Pumpen

(patentierte Konstruktionen)  
in allen gebräuchlichen  
Werkstoffen

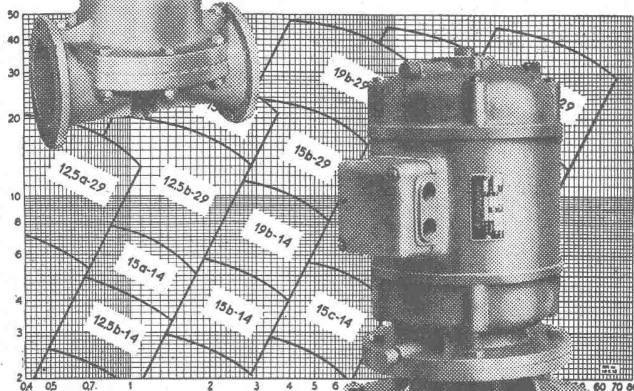

**WEKA AG. WETZIKON-ZCH.**  
TELEFON (051) 97 83 02

Millimeter-  
Lichtpaus- und  
Paus- **papiere**

**aerni-leuch, bern**  
FABRIKATION TECHNISCHER PAPIERE

## KISSLING Motorgetriebe

Wir liefern Getriebe  
und Zahnräder jeder  
Art und verzahnen  
eingesandte Rad-  
Körper

Tel. (051) 46 64 00

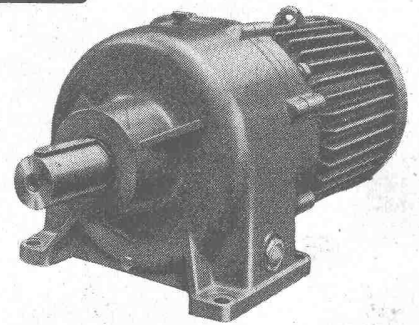

**L. Kissling & Co., Maschinenfabrik, Zürich-Seebach**

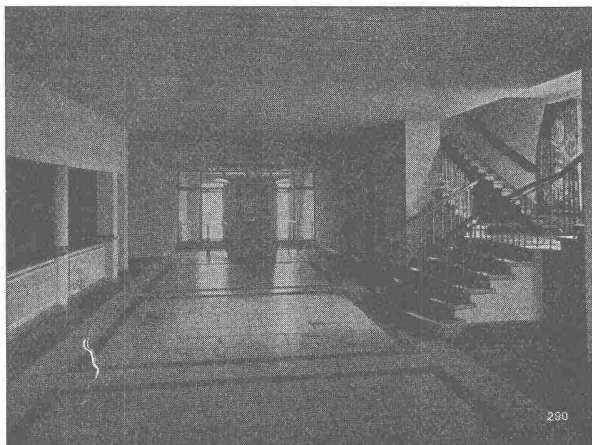

## Qualitäts-Fabrikate

in Basaltolit-Quarzit

### Treppenanlagen      Bodenplatten

hydraulisch gepresst, mit granitharter Gehfläche, in verschiedenen  
Farben. Nach Wahl **gleitfest geraut** oder **geschliffen**

- 25/25/2 cm
- 30/30/2 cm
- Standard-Formate: 35/35/2,5 cm
- 40/40/3 cm

in Granit-Imitation sofort ab Lager lieferbar!

**SPEZIALBETON AG. STAAD (St. G.)**

**LAMELLENSTOREN**

**GARAGETORE**

**SONNENSTOREN**

**G**

**Solomatic**

**ROLLADENFABRIK A. GRIESSER AG**

<b>Aadorf-Thg.</b> Tel. (052) 4 71 12	<b>Vertreter</b>	Tel.
<b>Basel</b> Tel. (061) 34 63 63	<b>Chaux-de-Fonds</b> S. Réguin, L.-Robert 25 (039) 2 74 83	
<b>Bern</b> Tel. (031) 2 92 61	<b>Delémont</b> Schmid S.A., Rue de l'Hôpital (066) 2 16 09	
<b>Genève</b> Tél. (022) 3 82 04	<b>Locarno-Muralto</b> M. Gherra, V. Municipio (093) 7 30 89	
<b>Lausanne</b> Tél. (021) 26 18 40	<b>Olten</b> Spring, Arch., Dornacherstr. 15 (062) 5 25 85	
<b>Luzern</b> Tel. (041) 2 72 42	<b>Thun</b> H. Meier, Hopfenweg 8 (033) 2 25 25	
<b>St. Gallen</b> Tel. (071) 3 14 76	<b>Platzmonteure</b>	
<b>Zürich</b> Tel. (051) 23 73 98	<b>Winterthur</b> R. Fantoni, Turmhaldenstr. 12 (052) 2 61 05	
	<b>Schaffhausen</b> A. Klingler, Kohlfirststr. 54 (053) 5 66 36	



Gegründet 1890

**Stahlhochbau**

**Blecharbeiten**

**Schweisskonstruktionen**

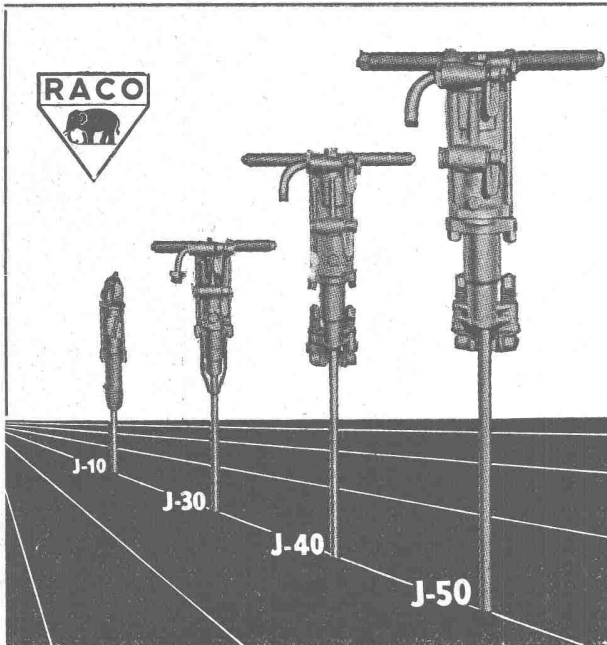

**Ingersoll-Rand**  
**BOHRHÄMMER**

sind leistungsfähiger

Modelle von 6—27 kg

für leichteste und schwerste Bohrarbeiten

**Robert Aebi & Cie AG Zürich**

Uraniastrasse 31/35

Telephon (051) 23 17 50

Zweigniederlassungen in GENÈVE und ZOLLIKOFEN

**FRICK-GLASS A.G.**  
ZÜRICH-ALTSTETTEN

Tel. (051) 52 51 11

**Asphalt-Isolierungen**

**Flachdach-Beläge**

**Kork-Isolierungen**

**in zuverlässiger Ausführung**



**Westbahnhof Wien:**  
Halle für die elektrischen  
Lokomotiven, erbaut in  
**PLASTOCRETE-Beton**

---

**Erhöhte Wasserdichtigkeit  
und Frostbeständigkeit**  
durch  
**PLASTOCRETE**

---

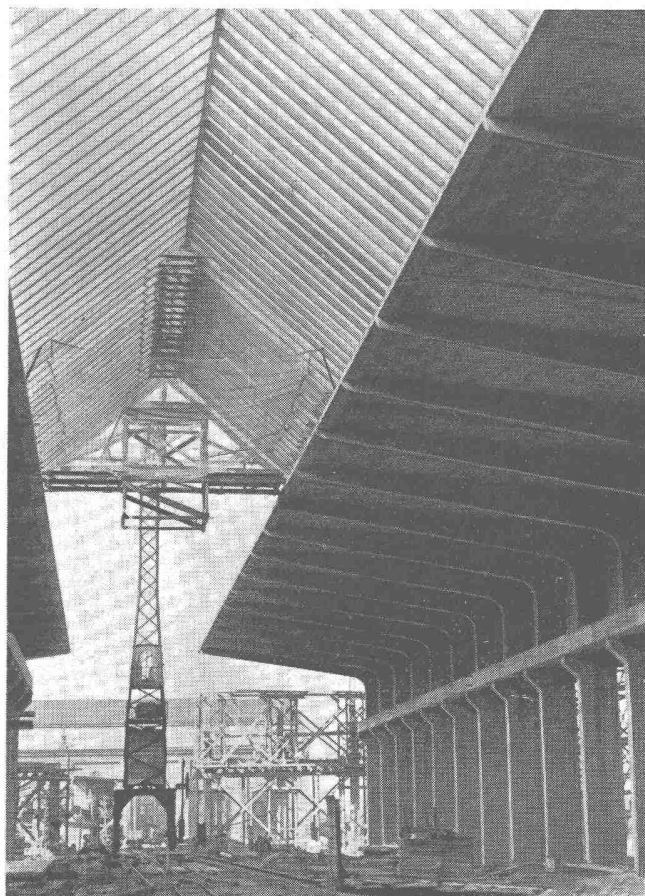

# SIKA-Produkte

## in aller Welt

### PLASTOCRETE-Beton

#### Einige neuere Referenzen:

Brücke bei Schiers, Kläranlage Uznach, Ziegelfabrik in Thayngen, Pax-Gebäude Lausanne, Sportplatztribüne Lausanne und Lugano, Wasserreservoir Alterswil, Kraftigen, Jussy bei Genf etc., Lorzebrücke bei Cham, Schwimmbad Lenzburg, Wetzikon etc., Dolder Kunsteisbahn, Telephongebäude Selnau, Geschäftshaus Schifflande Zürich, Gebäude des Assurances sociales Genf etc. etc., Friesoyte-Brücke (Oldenburg), Kinzig-Brücke Kehl, Autobahnbrücken bei Northeim, Durlach, Darmstadt, Flörsheim etc. Wasserbehälter Columbiadam Berlin, Reservoirs Darmstadt, Oberzell, Düren, Dortmund, Kaiserslautern etc., Mönchsberg bei Salzburg etc., Flugplatz Dübendorf, zahlreiche Flugplätze in Frankreich, Deutschland etc. etc.



## Kaspar Winkler & Co.

Fabrik für chemische Baustoffe Telephon 525343 Zürich 48