

Objektyp: **Advertising**

Zeitschrift: **Schweizerische Bauzeitung**

Band (Jahr): **72 (1954)**

Heft 14

PDF erstellt am: **26.09.2024**

### **Nutzungsbedingungen**

Die ETH-Bibliothek ist Anbieterin der digitalisierten Zeitschriften. Sie besitzt keine Urheberrechte an den Inhalten der Zeitschriften. Die Rechte liegen in der Regel bei den Herausgebern. Die auf der Plattform e-periodica veröffentlichten Dokumente stehen für nicht-kommerzielle Zwecke in Lehre und Forschung sowie für die private Nutzung frei zur Verfügung. Einzelne Dateien oder Ausdrucke aus diesem Angebot können zusammen mit diesen Nutzungsbedingungen und den korrekten Herkunftsbezeichnungen weitergegeben werden. Das Veröffentlichen von Bildern in Print- und Online-Publikationen ist nur mit vorheriger Genehmigung der Rechteinhaber erlaubt. Die systematische Speicherung von Teilen des elektronischen Angebots auf anderen Servern bedarf ebenfalls des schriftlichen Einverständnisses der Rechteinhaber.

### **Haftungsausschluss**

Alle Angaben erfolgen ohne Gewähr für Vollständigkeit oder Richtigkeit. Es wird keine Haftung übernommen für Schäden durch die Verwendung von Informationen aus diesem Online-Angebot oder durch das Fehlen von Informationen. Dies gilt auch für Inhalte Dritter, die über dieses Angebot zugänglich sind.

# Abwasserpumpen

mit großen Durchgangsquerschnitten  
für Abwasser aller Art  
bis zu Fördermengen von 60 Litern in der Sekunde  
und Förderhöhen zwischen 4 und 40 Metern ab  
Lager lieferbar

# SULZER



73860

**GEBRÜDER SULZER, AKTIENGESELLSCHAFT, WINTERTHUR (SCHWEIZ)**

Schaufenster-  
anlagen **GC**  
Geilinger & Co.  
Winterthur

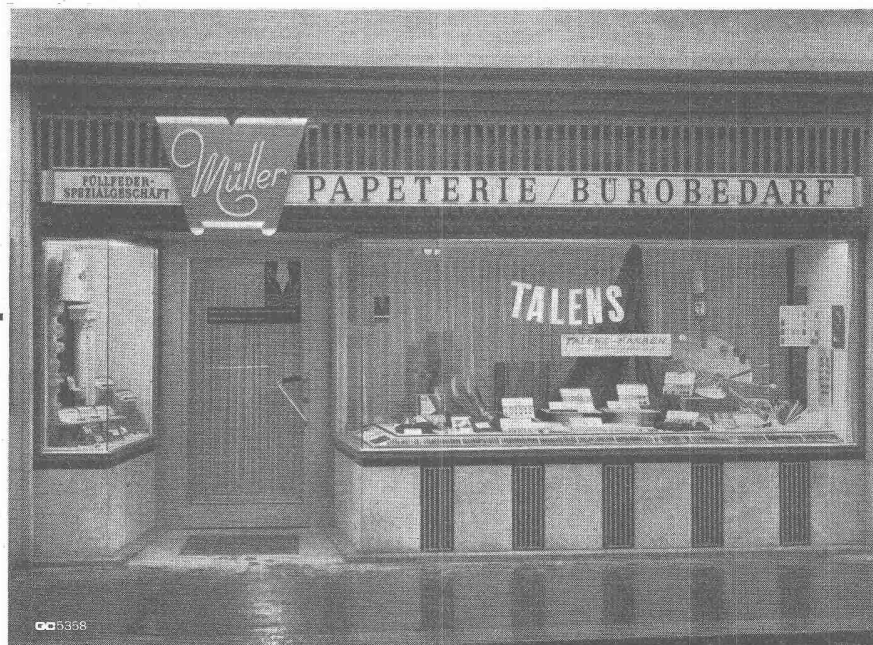

GC 5358

**MAMMUT**



# Asphalt-Emulsion A Zürich

Telephon 25 88 66

erstellt zuverlässig

Löwenstrasse 11



**Terrassen, Flachdächer, Grundwasser-Isolierungen**

Selbstansaugende ventillose  
**Baupumpen**

System «Lauchener»

Saughöhen bis 9 m

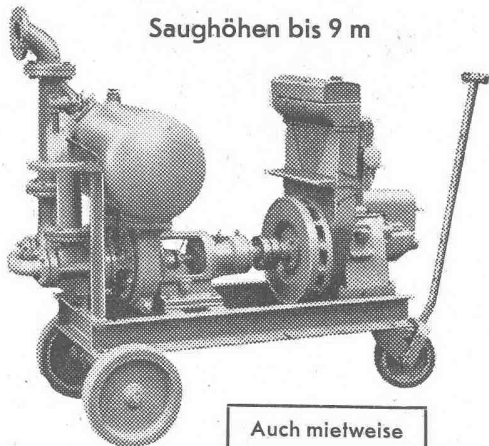

Auch mietweise

Leistungen 1—500 l/sek. Kein Bodenventil. Keine Klappe im Saugstutzen. Keine Hilfs-Vakuum-Pumpe. Jederzeitiges automatisches Ansaugen auch nach Luffeintritt im Saugrohr. Keine reibenden, sich abnützenden Dichtungsflächen, daher störungsfrei auch bei Schlamm-, Sand- und Kiesförderung.

**Maschinenfabrik a. d. Sihl AG. Zürich**

Gegründet 1871

Telephon (051) 23 35 14

**Wenn Sie die Angebote vergleichen**  
dann kaufen Sie das von Ihnen gewünschte 4- bis 5-Personenauto, z. B. den neuesten



bei uns. Denn bei uns erhalten Sie ihn zu

**sehr kulantem Bedingungen, mit einer kleinen Anzahlung und mit monatlichen Raten schon von Fr. 125.— an**

Sie können bei uns auch zu verbilligten Preisen erfolgreich und schnell fahren lernen

Der neue VW hat hydraulische Bremsen, Synchrongetriebe und eine sehr schöne und bequeme Innenausstattung, mit eingebauter Heizung und Defroster

**Alle VW-Modelle, Personen- und Lieferautos, können wir Ihnen sofort liefern**

Es stehen Ihnen überdies in der ganzen Schweiz 100 VW-Vertreter mit einem schnellen und sorgfältigen Schmier-, Wasch- und Reparaturservice — zu Festpreisen — jederzeit zur Verfügung

Schreiben oder telefonieren Sie uns zu einer kostenlosen und genussreichen Probefahrt

**Franklin-Garage Oerlikon-Zürich 11**

Schaffhauserstrasse 344 - Eingang Tramstrasse 2  
Telephon (051) 48 22 33/34

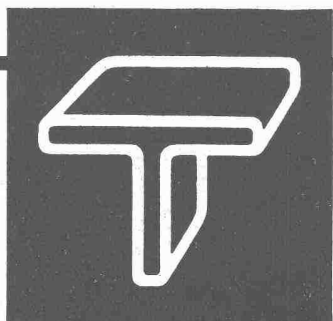

**Blech-Arbeiten  
Schweiss-  
Konstruktionen  
Presswerk**

**GEBR. TUCHSCHMID AG.  
FRAUENFELD**

FRAUENFELD TEL. (054) 72471  
ZÜRICH TEL. (051) 232301

**RENOLD-ANTRIEBE**

komplett, normalisiert

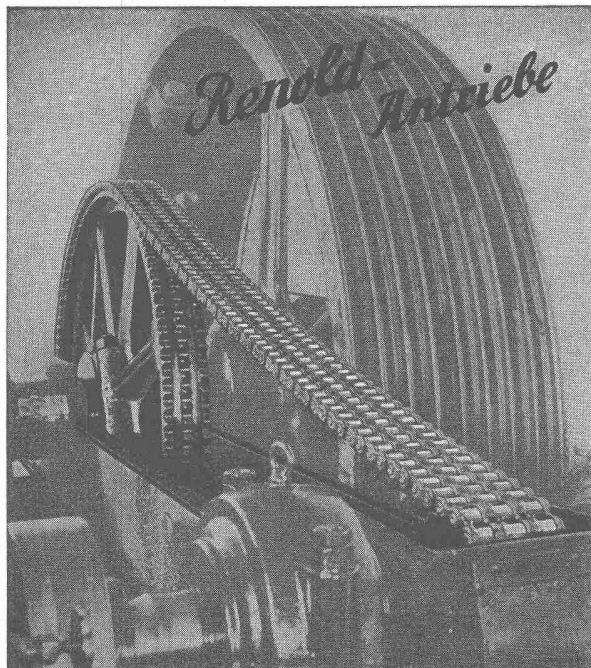

für **längste Lebensdauer  
störungsfreien Betrieb  
ruhigen Lauf**

**kurze Achsdistanzen  
kleinste Breiten  
hoher Wirkungsgrad**

Ab Lager:

**W. EMIL KUNZ ★ ZÜRICH 27**

Gotthardstrasse 21 - Telephon (051) 25 29 10

# LUFTSCHUTZ - TÜRE

EMPA GEPRÜFT & EMPFOHLEN

FÜR INNERN & ÄUSSERN  
ANSCHLAG OHNE QUER-  
BALKEN

KANN VON JEDEM ZIM-  
MERMANN AUSGEFÜHRT  
WERDEN

PROSPEKT & PREISE DURCH  
**DANGEL & CO**  
MUTSCHELLENSTR. 152  
ZÜRICH 2

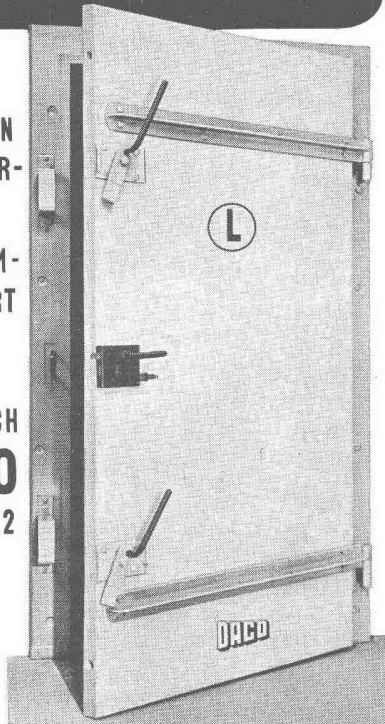

ALLEINVERTRIEB DER BESCHLÄGE BARTH & CO  
SCHÜTZENGASSE 31 ZÜRICH 1

# Eternit

*wirtschaftlich und erprobt*

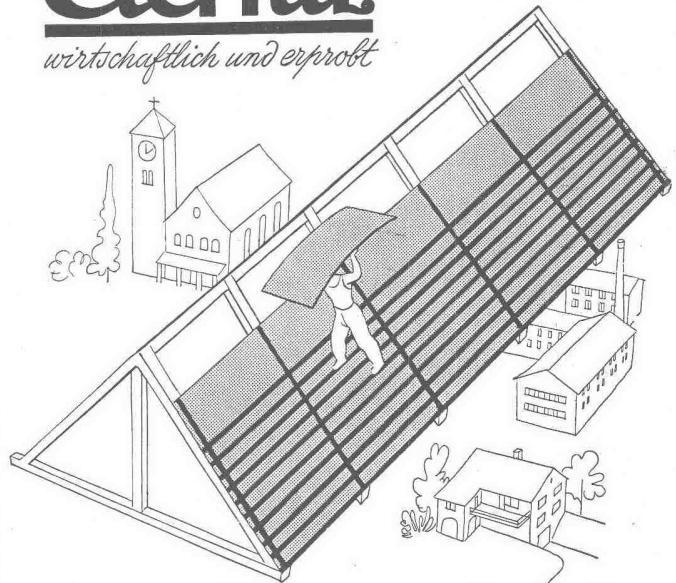

## Unterdach

Die auf den Sparren verlegten Platten bilden ein Unterdach, welches besten Schutz vor eindringender Nässe, Flugschnee, Staub, sowie Feuerübergriff gewährleistet. Die grossformatigen und leichten Platten gestatten eine einfache und rasche Verlegung.

**ETERNIT AG NIEDERURNEN TEL. (058) 41555**

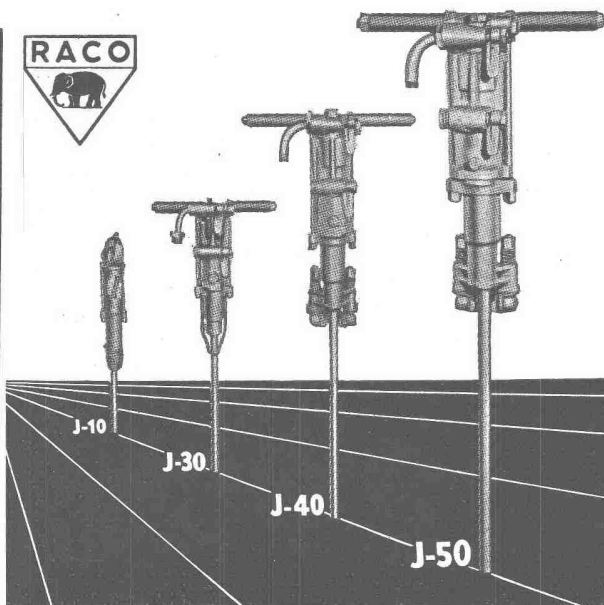

## Ingersoll-Rand

die leistungsfähigen

## BOHRHÄMMER

Modelle von 6 bis 27 kg

für leichteste und schwerste  
Bohrarbeiten

Verlangen Sie unverbindliche Offerten

Alleinverkauf für die Schweiz

**Robert Aebi & Cie AG SA Zürich**

URANIASTRASSE 31/35 TEL. (051) 23 17 50

Firma gegr. 1881



**STS**

**Schweiz. Technische Stellenvermittlung  
Service Technique Suisse de placement  
Servizio Tecnico Svizzero di collocamento  
Swiss Technical Service of employment**

Zürich, Lutherstr. 14, Tel. 23 54 26. Teleg. STSINGENIEUR ZÜRICH. Für Stellessuchende Einschreibgebühr 3 Fr. für 3 Monate. Bewerber wollen Anmeldebogen verlangen. — *Auskunft* über offene Stellen und *Weiterleitung* von Offerten erfolgt *nur gegenüber Eingeschriebenen*.

**INDUSTRIE - ABTEILUNG :**

- 173 **Verkaufstechniker** (Technikum), mit Praxis im Aussendienst, für Vertrieb von Dichtungsmitteln und Klebstoffen. Deutsch, Französisch, Englisch. Zürich.
- 175 **Elektroingenieur oder -techniker** mit Praxis in Stromversorgungs- und -verteilungsanlagen und elektrischen Ausrüstungen für Baumaschinen, für Betriebsleitung. Englisch. Baldmöglichst. Kontraktdauer ca. 2 Jahre. Schweizerische Bauunternehmung für Baustelle in Neuseeland.
- 179 **Maschineningenieur oder -techniker** mit Praxis. Leitung der Reparaturwerkstätte. Ueberwachung der Montagen. Prüfung der Maschinen. Technische Korrespondenz. Sprachenkenntnisse notwendig. Zürich.
- 181 **Ingenieur oder Techniker** mit Konstruktionspraxis, sowie Kenntnissen der Automobilbranche, für Leitung eines Unternehmens für Apparate für Autos, mit ca. 1000 Personen Belegschaft. 30 bis 40 Jahre! Schweizerbürger. Westfalen.
- 431 **Lüftungstechniker** für Projekt und Ausführung lufttechnischer Apparate. Baldmöglichst. Kt. Zürich.
- 463 **Heizungstechniker** mit Praxis, für Projekt und Ausführung von Zentralheizungsanlagen. Kanton Aargau.
- 495 **Maschinentechner** mit Praxis, sowie kaufmännischen Kenntnissen, für Kundenberatung und Verkauf. Französisch, Englisch. Baldmöglichst. Indochina.

**BAU - ABTEILUNG :**

- 546 **Eisenbetontechniker** mit Praxis, für Schalungs- und Armierungspläne, sowie Eisenlisten. Baldmöglichst. Zürich.
- 548 **Hochbautechniker** mit Praxis, für Werk- und Detailpläne und örtliche Bauleitung. Baldmöglichst. Zürich.
- 550 **Hochbautechniker** mit Praxis, für Büro. Baldmöglichst. Kanton Luzern.
- 558 **Hochbautechniker** mit Praxis, für Werk- und Detailpläne, speziell Bürotätigkeit. Baldmöglichst. Nordostschweiz.
- 560 **Architekt oder Hochbautechniker** mit Praxis, für Architekturbüro. Baldmöglichst. Nordwestschweiz.
- 572 **Architekt** mit Praxis. Zürich.
- 574 **Baufachmann** mit Praxis im Aussendienst, für Besuch von Architekten und Fensterfabriken. Alter ca. 30 Jahre. Baldmöglichst. Zürich.
- 576 **Hochbautechniker-Bauführer** mit Praxis, für Bauüberwachung, Ausmass- und Abrechnungskontrolle. Baldmöglichst. Kt. Zürich.
- 578 **Hochbautechniker-Bauführer** mit Bauplatzpraxis, für Aufstellung von Kostenvoranschlägen, örtliche Bauleitung, Ausmass und in der Abrechnung. Baldmöglichst. Zürich.
- 580 **Tiefbautechniker** mit Praxis, für Strassenbauten, Kanalisationen und Wasserversorgungen. Nordwestschweiz.
- 682 **Bauingenieur oder Bautechniker** mit Praxis, für Materialprüfung im Labor von Baumaterialien. Französisch Bedingung, Englisch erwünscht. Westschweiz.
- 1034 **Hochbautechniker** mit Praxis, für Architekturbüro. Baldmöglichst. Berner Oberland.
- 1054 **Bauingenieur** mit Praxis, für Berechnungen und Konstruktionen im Eisenbetonbau; **ferner Tiefbautechniker** mit Praxis, für Kanalisationen, sowie allgemeine Tiefbauarbeiten, Büro- und Bauplatztätigkeit. Baldmöglichst. Kt. Zürich.

Wir suchen für Leitung von Betrieb und Unterhalt der elektrischen Installationen auf Kraftwerkbaustelle in Neuseeland

## Elektro-Ingenieur und Elektro-Techniker

Praktische Erfahrung auf den Gebieten der Stromversorgung und -verteilung (Hoch- und Niederspannung) und der elektrischen Ausrüstungen von Baumaschinen, sowie Beherrschung der englischen Sprache sind Bedingung. Abreise so bald wie möglich.

Offerten erbeten an

AG. Conrad Zschokke, Postfach Zürich 27.

Zu möglichst sofortigem Eintritt gesucht tüchtiger

## Bautechniker

für Büro und Bauplatz.

Tüchtigem, arbeitsfreudigem und verantwortungssuchendem jungem Mann bietet sich interessante Tätigkeit zur Unterstützung des Inhabers.

Für selbständigen Herrn sehr gute bezahlte Tätigkeiten.

Eilofferten mit Angaben des Studiums und der Tätigkeit, Gehaltsansprüchen, frühesten Eintrittstermins sind zu richten unter Chiffre 21020 an Publicitas, Olten.

Für das Projektierungsbüro unserer Bauabteilung suchen wir

## 2 Tiefbau-Zeichner

Bewerbungen mit Angaben über Personalien, bisherige praktische Tätigkeit, Gehaltsanspruch und frühestem Eintrittstermin an

Nordostschweiz, Kraftwerke AG., Baden.

Industrieunternehmen im Kanton Aargau sucht zu baldigem Eintritt

## BAUZEICHNER

Ausführliche Offerten mit Angaben über bisherige Tätigkeit, frühesten Eintrittstermin und Gehaltsansprüche sind zu richten unter Chiffre OFA 204 R an Orell Füssli-Annoneen, Aarau.

Gesucht

## Architekt, Bautechniker, Bauführer, Bauzeichner

auf Architekturbüro BSA/S. I. A. im Kanton Aargau. Gute Zugverbindung nach Zürich. Offerten unter Chiffre ZR 5370 an Mosse-Annancen AG., Zürich 23.

### Stellen-Ausschreibung

Bei dem Hochbauinspektorat des Kantons Basellandschaft sind drei neue Stellen zu besetzen.

## 1 Architekt I

**Erfordernisse:** Mehrjährige erfolgreiche Tätigkeit als Architekt oder Studium an einer Hochschule. Längere Praxis in Orts- und Regionalplanungen. Gewandt im schriftlichen Verkehr, in der Darstellung von Entwürfen und in der Beurteilung von ästhetischen Fragen.

**Jahresbesoldung:** Fr. 8000.— bis Fr. 10 200.—, zuzüglich 67 % Teuerungszulagen.

## 1 Hochbautechniker I

**Erfordernisse:** Gründliche theoretische und praktische Ausbildung, Erfahrung in der Vergabe- und Abrechnungspraxis. Eignung für speditive und gründliche Bearbeitung der verschiedenartigen Aufgaben einer staatlichen Bauverwaltung.

**Jahresbesoldung:** Fr. 7000.— bis Fr. 9400.—, zuzüglich 67 % Teuerungszulagen.

## 1 Baupolizeibeamter I

**Erfordernisse:** Ausbildung als Hochbautechniker oder Bauführer. Selbständig in der technischen Beurteilung von Baufragen. Mehrjährige, erfolgreiche Tätigkeit auf Bauplatz und Architektur-bureau, Gewandtheit in der Leitung von Verhandlungen und im Abfassen von Berichten.

**Jahresbesoldung:** Fr. 6400.— bis Fr. 8800.—, zuzüglich 67 % Teuerungszulagen.

Handschriftliche Anmeldungen mit Angabe der Personalien, des Wohn- und Heimatortes und eines kurzen Lebenslaufes sind unter Beilage von Zeugnisabschriften und einer Photographie bis 24. April 1954 der Kantonalen Baudirektion Baselland in Liestal einzureichen. Persönliche Vorstellung nur auf besondere Einladung hin.

Liestal, den 10. März 1954.

Baudirektion Baselland.

Gesucht als Occasion auf einen Landwirtschaftsbetrieb eine vollwertige und betriebs-sichere

## SEILBAHN

die den Bedingungen der SUVA entspricht, mit Nutzlast von 200 bis 300 kg, für den Transport von landwirtschaftlichen Waren und betriebseigenen Personen über eine Strecke von ca. 1200 m mit einer Höhendifferenz von etwa 250 m.

Offerten mit Beschrieb und Preis unter Chiffre K 9919 Y an Publicitas Bern.

# WILD

## HEERBRUGG

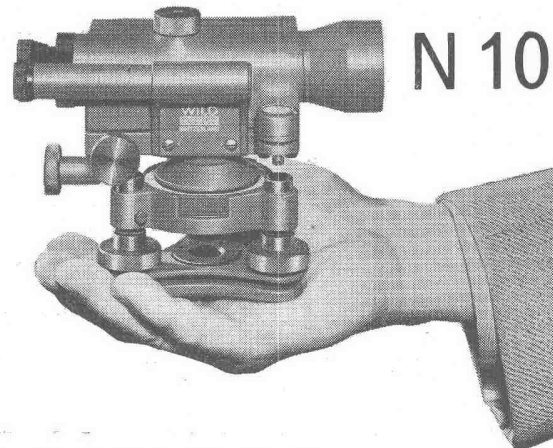

### Das ideale Klein-Nivellier für den Bauplatz

Eine Weiterentwicklung des bewährten Bau-Nivellier WILD N I. Speziell robust gebaut. Geschützte Röhrenlibelle, mit Kippschraube rasch einstellbar. Lichtstarkes Fernrohr (20-fach) mit modernster, vergüteter Optik.

Mit oder ohne verstellbarem Horizontalkreis lieferbar.

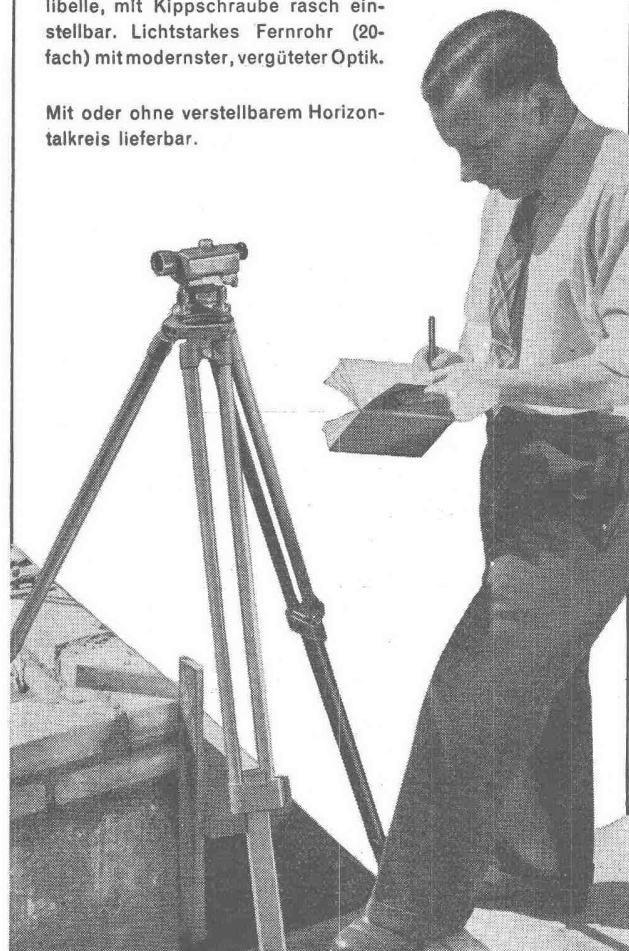

**Einwohnergemeinde Aarau Stellen-Ausschreibung**

Bei der Bauverwaltung der Stadt Aarau ist die provisorische Stelle eines

**Hochbautechnikers**

zu besetzen. Bei Eignung evtl. spätere definitive Anstellung.

**Anforderungen:** Diplom als Hochbautechniker; Praxis auf Bureau und Bauplatz; Gewandtheit im Verkehr mit Unternehmern und Publikum.

**Aufgabenkreis:** Baukontrollen; Projektierung und Bauleitung von Umbauten etc.

**Besoldung:** Gemäss Reglement; Besoldungsklasse VII, Fr. 9725.— bis Fr. 11 840.— für Ledige, resp. Fr. 9925.— bis Fr. 12 160.— für Verheiratete, zuzüglich Kinderzulagen.

**Stellenantritt:** 1. Juli 1954.

**Anmeldung und Beilagen:** Anmeldungen, enthaltend Personalien, milit. Grad und Einteilung, handgeschriebenen beruflichen Lebenslauf und allfällige Referenzen sind unter Beilage von Zeugnisabschriften, Leumundszeugnis und Photo bis zum 17. April 1954 dem Stadtammannamt Aarau einzureichen.

Persönliche Vorstellung ist nur auf besondere Einladung hin erwünscht.

Aarau, den 26. März 1954. Der Gemeinderat

Gesucht von Ingenieurbureau mit vielseitigen und interessanten Aufgaben im Wasserbau zu baldigem Eintritt erfahrener

**Ingenieur oder Bautechniker**

als **Bauführer** und **Projektbearbeiter**, womöglich mit Praxis, in Bauunternehmung, mit Kenntnissen in Preisberechnung, Vergabung und Abrechnung, tüchtig und zuverlässig; jüngerer

**INGENIEUR**

womöglich mit **hydraulischen** Kenntnissen, mit Naturbeobachtungsgabe, dem Gelegenheit zur umfassenden Bearbeitung praktischer Aufgaben geboten werden kann. Offerten mit zweckdienlichen detaillierten Angaben an Chiffre ZB 5452 an Mosse-Annoncen AG., Zürich 23.

Gesucht per sofort auf Architekturbureau ETH/S. I. A. in Zürich

**tüchtiger, junger Bauzeichner**

selbständig arbeitend.

Offerten mit Photo, Lebenslauf und Gehaltsansprüchen, mit frühestem Eintrittstermin, unter Chiffre ZE 550 an Mosse-Annoncen AG., Zürich 23.

Gesucht nach Basel jüngerer

**dipl. Ingenieur oder dipl. Techniker**

zur selbständigen Führung der Eisenkonstruktionsabteilung. Ausführliche Offerten über bisherige Tätigkeit, Gehalt und Eintritt sowie Zeugnisbeilage unter Chiffre A 4522 Q an Publicitas AG., Basel.

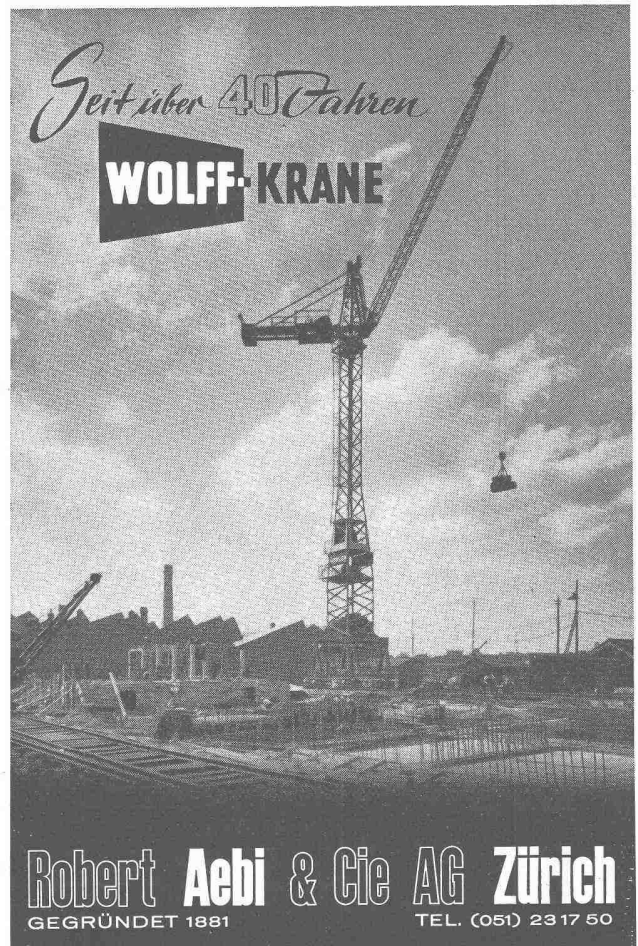

Seit über 40 Jahren  
**WOLFF-KRANE**

**Robert Aebi & Cie AG Zürich**  
GEGRÜNDET 1881 TEL. (051) 23 17 50



**B. ZÖLLIG SÖHNE**  
Holz-Konstruktionen  
**ARBON**

Spezialität  
**AUSFÜHRUNG in der HETZERBAUWEISE**

FÜR LAGER-, TURN- UND FABRIKHÄLLEN  
LEHRGERÜSTE UND KIRCHEN  
RISSFREIE SÄULEN



50 JAHRE  
EMIL HITZ  
1903/1953

**EMIL HITZ**  
ZÜRICH 3

Fabrik für Drahtgeflechte  
Grubenstrasse 29 Tel. (051) 33 25 50  
Zweigbetrieb in Basel  
Ob. Rebgasse 40 Tel. (061) 32 45 92

Der Osterfeiertage wegen müssen die Nummern vom 17. und 24. April 1954 früher in Druck gehen.

#### Anzeigenschluss für die Nummer vom 17. April:

Für Geschäftsempfehlungen: 8. April, 14.00 Uhr

Für Gelegenheitsanzeigen: 10. April, 9.00 Uhr

#### Anzeigenschluss für die Nummer vom 24. April:

Für Geschäftsempfehlungen: 14. April, 9.00 Uhr

Für Gelegenheitsanzeigen: 20. April, 9.00 Uhr

Mosse-Annoncen AG.

Gesucht per sofort oder nach Uebereinkunft selbständiger

### Bauführer-Bauzeichner

Offerten von Bewerbern mit einigen Jahren Praxis in grösseren Bauten an

F. Vischer & G. Weber, Architekten BSA/  
S. I. A., Leonhardsgraben 48, Basel.

### DIPL. ARCHITEKT S. I. A.

Inhaber eines erfolgreichen Architekturbüros in Zürich, künstlerisch begabt, mit langjähriger praktischer Erfahrung in der Realisierung privater und öffentlicher Bauvorhaben, sucht Verbindung mit

### ARCHITEKT

als Mitarbeiter oder Teilhaber, der über interessante Aufträge verfügt und die Voraussetzungen für eine erfolgreiche Acquisition besitzt. Offerten unter Chiffre ZV 591 an Mosse-Annoncen AG., Zürich 23, werden streng diskret beantwortet.

Gesucht für Siedlung mit Hochhaus in Zürich

### BAUFÜHRER

**Erfordernisse:** Erfahrung in Wohnbauten, selbständig, energisch, gute Umgangsformen.

Initiative Herren richten Ihre Offerte mit Angaben über Personalien, Bildungsgang, bisherige Tätigkeit und Saläransprüche unter Chiffre ZC 5522 an Mosse-Annoncen AG., Zürich 23.

Ingenieurbüro in Chur sucht

### dipl. Bauingenieur

Guter Statiker sowie Praxis im Eisenbetonbau und Tiefbau Bedingung. Eintritt nach Uebereinkunft. Offerten mit Angabe der bisherigen Tätigkeit unter Chiffre H 6974 Ch an Publicitas, Chur.

The advertisement displays several types of industrial transport equipment with labels: **Rollenförderer** (roller conveyor), **Hängebahnen** (hanging conveyors), **Sackkarren** (sack carts), **Bandförderer** (belt conveyor), **Hubwagen** (lift carts), **Plattformwagen** (platform carts), and **Elektrostapler** (electric stackers). A logo for **Kempf** is also visible.

**Kempf & Co. Herisau 2**  
Aktiengesellschaft      Telephone (071) 5 11 67

### SIEGWART-GLAS Schweiz. Glasindustrie

Siegwart & Co. A.-G.

Küssnacht

am Rigi



Telephone (041) 8113 33

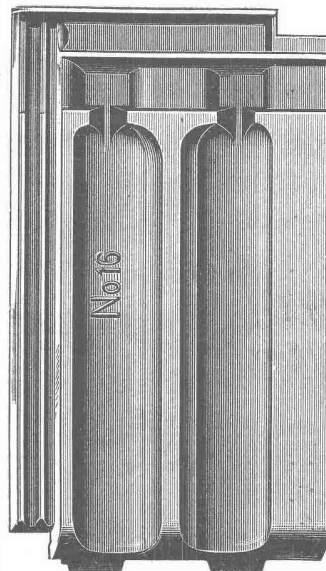

### Glasziegel

aller Art

### Glasbausteine

System Falconnier



Architekturbüro sucht zu sofortigem Eintritt od. später

## Architekt oder Bautechniker

Guter Darsteller, selbständig in Ausarbeitung von Werkplänen und Kostenvoranschlägen.

Offerten mit Angabe des Bildungsganges und bisheriger Tätigkeit sowie Gehaltsanspruch unter Chiffre ZW 5515 an Mosse-Annoncen AG., Zürich 23.

## Bauführer dipl. Techn.

erfahren und absolut selbständig in Ausmass, Abrechnungen, Bauführung, sucht grössere Bauleitung. Kein Zeichner. Angebote unter Chiffre ZH 583 an Mosse-Annoncen AG., Zürich 23.

Aelterer, erfahrener

## BAUTECHNIKER

sucht Stelle auf Arch.-Büro. Offerten u. Chiffre ZC 573 an Mosse-Annoncen AG., Zürich 23.

Tüchtiger, diplomierter

## TIEFBAUTECHNIKER

mit bes. Praxis in Wasserbau und Strassenbau, sucht Beschäftigung. Evtl. auch Nebenarbeit (Heimarbeit) kleinerer Ingenieurbüros, Nähe Zürich bevorzugt. Anfragen sind erwünscht unter Chiffre O 8359 Z an Publicitas, Zürich 1.

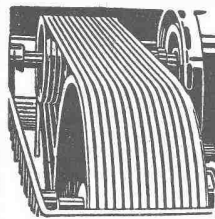

### Industrie-Artikel

Treibriemen      Transportbänder  
Keilriemen      Riemenverbinder  
Dichtungsmaterial      Gummischläuche

**Adolf Schlatter A.G. Zürich**  
Tel. (051) 2617 86      Stampfenbachstr. 73

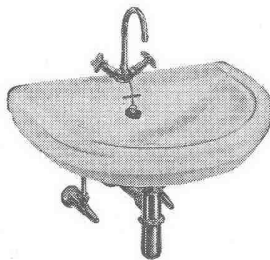

### Sanitäre Apparate

#### Armaturen

Verlangen Sie unseren Katalog. Lieferung prompt ab unserem Lager. Sehr vorteilhafte Preise.

#### Forster & Bucher, Zürich 10

Nordstrasse 152 - Telefon (051) 26 67 37  
Freier Schweizer Grosshandel in Armaturen und sanitären Apparaten.

Wir sind spezialisiert in Fabrik-Einrichtungen:

**Fahrbare Rohrgestelle**  
**Spezial-Leitern**  
**Arbeitsplatzgestelle**

Besichtigungen im eigenen Werk möglich



## CONDOR S.A.

COURFAIVRE / B. J.

Telephon (066) 3 71 71

Junger

## Kulturingenieur ETH

mit guter Praxis in Vermessungsarbeiten, sucht neuen Wirkungskreis im Tiefbau.

Offerten unter Chiffre ZB 5517 an Mosse-Annoncen AG., Zürich 23.

*Sind Sie als Architekt mit Arbeit überlastet?*

Ich übernehme

## HEIMARBEIT

zu günstigen Bedingungen für alle üblichen, bautechnischen Arbeiten in Zürich und Umgebung. Referenzen und Pläne stehen Ihnen zur Verfügung. Telephonieren Sie jetzt gerade 33 41 32, ich werde bei Ihnen vorbeikommen.

Gesucht

## gebrauchte Rollgeleise

ca. 200 m, und zwei Rollwagen.

Offerten an: Robert Seleger, Gartenbau BSG, Seestrasse 254, Zürich 2/38.

Zu verkaufen 80 m<sup>3</sup> gebrauchte

## Spriesse und Gerüsthebel

Längen 1,80 bis 2,20 m. Telephon 46 64 88.

A vendre à Paris

## BUREAU D'ARCHITECTE

avec appartement 4p. en pleine activité tenu 38 ans par titulaire. Offres sous chiffre ZP 240 an Mosse-Annoncen S. A., Zürich 23.

Abzugeben

## Schweiz. Bauzeitung

Jahrgänge 1927 bis 1946, solid gebunden. Sich melden bei Oswald Flater, Architekt, Trübbach (St. Gallen).

## Schweiz. Bauzeitung

Jahrgang 1944—54, sehr günstig zu verkaufen! Offerten unter Chiffre ZL 542 an Mosse-Annoncen AG., Zürich 23.

2

**BALÜ**

**BAUMANN-LÜFTUNGEN**

Lufttechnische Anlagen jeder Art. Klima-Anlagen und Ventilatoren  
**ARNOLD BAUMANN AG.** Lufttechnische Anlagen  
 Thun Telephon 033 / 2 23 76 Florastrasse 2  
 Bern Telephon 031 / 2 55 35 Freiburgstrasse 111  
 Lausanne téléphone 021 / 22 23 76, 5, rue Centrale

...geschäft.  
 ...agt rund 20 000 Franken.  
**12 000 Liter Heizöl ausgelaufen.** ag. In  
 Nähe des Bahnhofs Samedan entleerte sich  
 ein unterirdischer Lagertank einer Großfirma mit  
 einem Fassungsvermögen von 12 000 Litern in-  
 folge einer Bruchstelle im Tankboden. Das Heizöl  
 sickerte durch den Boden in den Saxbach und  
 wurde von diesem in den Inn geleitet. Es konnte  
 noch nicht festgestellt werden, wie weit der

Mit unserem TANKWÄCHTER wär's nicht passiert

Verlangen Sie bitte unseren aufklärenden Prospekt, oder einen unverbindlichen Vertreterbesuch bei

!

**Baudat AG.** Apparatebau Wettingen Aargau Telefon 056 / 2 51 36

*neu! neu! neu!*



# JUNKERS Freikolben-Dieselmotoren

Die **Einfachheit** und **Wirtschaftlichkeit** des **JUNKERS-Freikolben-Kompressors** bürgt für bessere **Geldanlage...**

- 1 Motor-gehäuse
- 2 Kom-pressor-gehäuse
- 3 Motor-kolben
- 4 Motor-laufbüchse
- 5 Kom-pressor-kolben 1. Stufe
- 6 Kom-pressor-kolben 2. Stufe
- 7 Kom-pressor-laufbüchse 1. Stufe

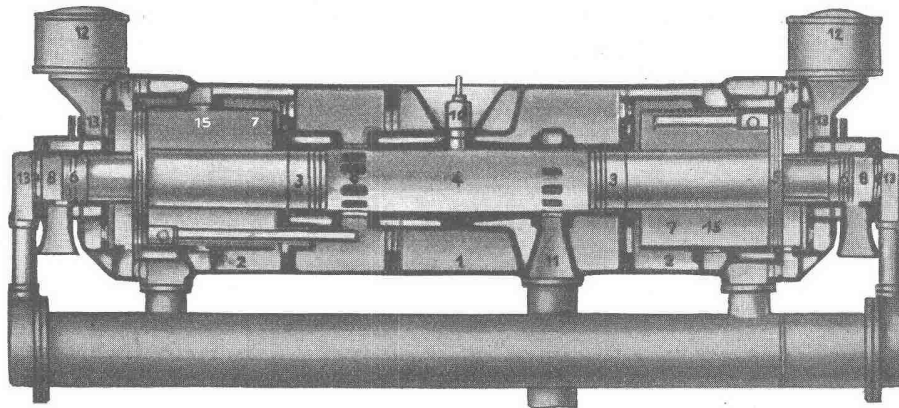

- 8 Kom-pressor-laufbüchse 2. Stufe
- 9 Spül-schlitz
- 10 Düse
- 11 Auspuff
- 12 Ansaug-filter
- 13 Saug-ventile
- 14 Druck-ventile
- 15 Spül-ventile

Schnittbild eines 2stufigen Junkers-Freikolben-Dieselmotors

Wesentliche **Vorteile** des **JUNKERS-Freikolben-Kompressors**:

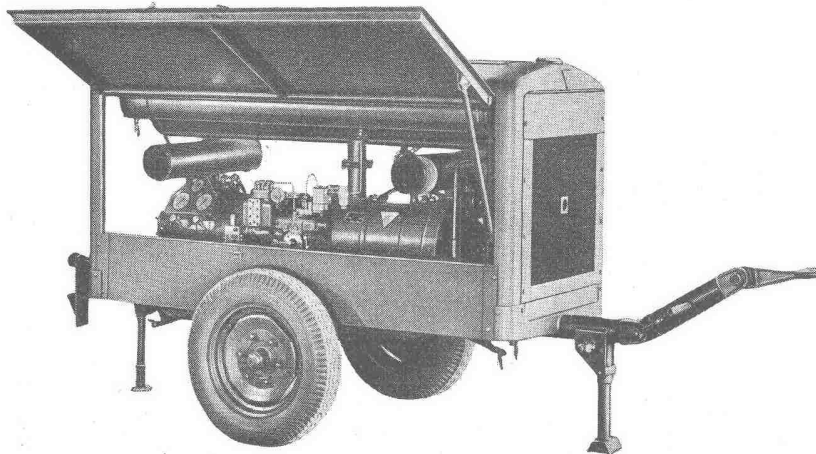

Typ 2 FK 115 A, fahrbar, für 2—3 Hämmer

Geringer Brennstoffverbrauch, derselbe ist zwischen Vollast und Halblast unmittelbar verhältnismäßig der Belastung des Kompressors. Einfache Bedienung, auch durch ungeleitetes Maschinenpersonal. Gute Manövrierfähigkeit. Sicherer Start ohne Ankurbeln, auch bei tiefsten Temperaturen.

Wenig Maschinenteile: **keine** Kurbelwellen, Pleuellstangen, Kupplungen, Zündkerzen, kein Schwungrad usw., daher wenig Störungsquellen.

Gewicht: ca. 1450 kg  
Motor: ca. 35 PS

Verschiedene Modelle

**Preisgünstig** und **kurzfristig** lieferbar.

Verlangen Sie unverbindlich Auskünfte und Prospekte durch die Generalvertretung für die Schweiz:

## ALMACOA • ZÜRICH

Löwenstrasse 11

Telephon (051) 25 54 38

