

Objektyp: **Advertising**

Zeitschrift: **Schweizerische Bauzeitung**

Band (Jahr): **70 (1952)**

Heft 27

PDF erstellt am: **22.09.2024**

Nutzungsbedingungen

Die ETH-Bibliothek ist Anbieterin der digitalisierten Zeitschriften. Sie besitzt keine Urheberrechte an den Inhalten der Zeitschriften. Die Rechte liegen in der Regel bei den Herausgebern. Die auf der Plattform e-periodica veröffentlichten Dokumente stehen für nicht-kommerzielle Zwecke in Lehre und Forschung sowie für die private Nutzung frei zur Verfügung. Einzelne Dateien oder Ausdrucke aus diesem Angebot können zusammen mit diesen Nutzungsbedingungen und den korrekten Herkunftsbezeichnungen weitergegeben werden. Das Veröffentlichen von Bildern in Print- und Online-Publikationen ist nur mit vorheriger Genehmigung der Rechteinhaber erlaubt. Die systematische Speicherung von Teilen des elektronischen Angebots auf anderen Servern bedarf ebenfalls des schriftlichen Einverständnisses der Rechteinhaber.

Haftungsausschluss

Alle Angaben erfolgen ohne Gewähr für Vollständigkeit oder Richtigkeit. Es wird keine Haftung übernommen für Schäden durch die Verwendung von Informationen aus diesem Online-Angebot oder durch das Fehlen von Informationen. Dies gilt auch für Inhalte Dritter, die über dieses Angebot zugänglich sind.

Tor- und Fensterbau

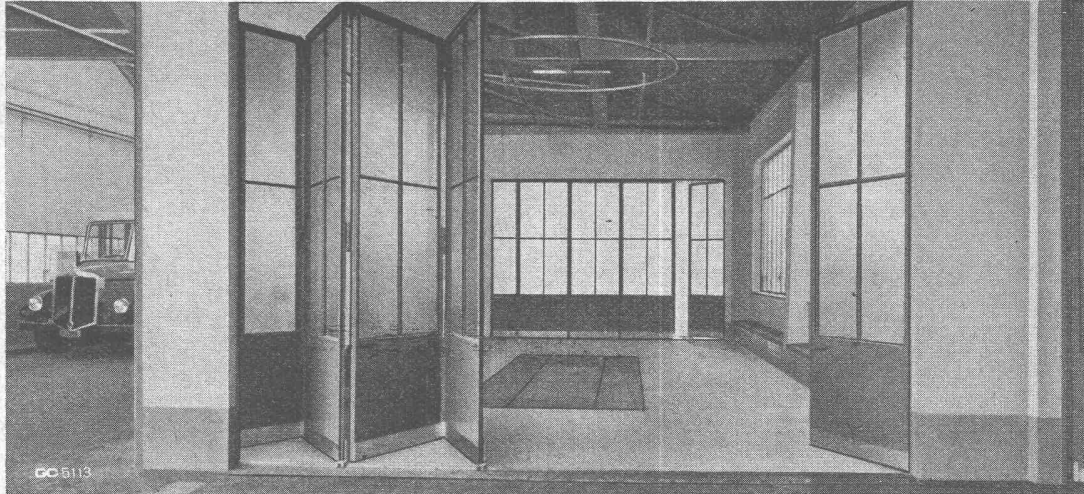

PTT-Garage Bern

Geilinger & Co. Winterthur

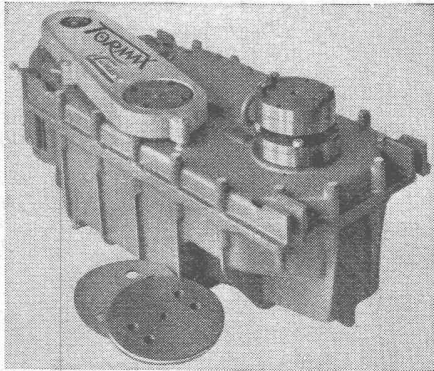

**der elegante
Türantriebsblock**

Ideale elektro-hydraulische Kombination - Steuerung durch Kontakte oder Lichtstrahl - Oeffnet und schliesst Türen bis zu 150 kg Gewicht rasch und schlagfrei - Braucht keine Wartung - Seine Konstruktion bietet Gewähr für lang-jährigen störungsfreien Betrieb



«Es ist doch billiger,

wenn man nur die vom HAUSBOCK befallenen Balken mit ARBEZOL-SPEZIAL imprägniert, statt den ganzen Dachstuhl. Warum machen Sie das nicht?» fragt uns ein Zimmermeister an.

Selbst der Spezialist kann nur dort mit Sicherheit HAUSBOCK-BEFALL feststellen, wo Larvenfrassgänge sind. Hat aber erst kürzlich eine Eiablage stattgefunden, dann existieren noch keine Gänge. Trotzdem sind solche Balken befallen. DARUM: Erst wenn alle Holzteile ARBEZOL-IMPRÄGNIERT sind, ist man sicher, den gefährlichen Holzschädling vertilgt und den Dachstuhl gegen Neubefall geschützt zu haben!

ARBEZOL-PRODUKTE enthalten DDT



A. BENZ + CIE. ZÜRICH 38
Holz konservierung
Albisstr. 28 Tel. (051) 45 17 72



FRICK-GLASS A.G.
ZÜRICH-ALTSTETTEN

Tel. (051) 52 51 11

Asphalt-Isolierungen

Flachdach-Beläge

Kork-Isolierungen

in zuverlässiger Ausführung

Kully Glasdächer seit 1898

KULLY

A.Kully A.G. Glasdachwerke Olten

Tel. (062) 5 39 01/02

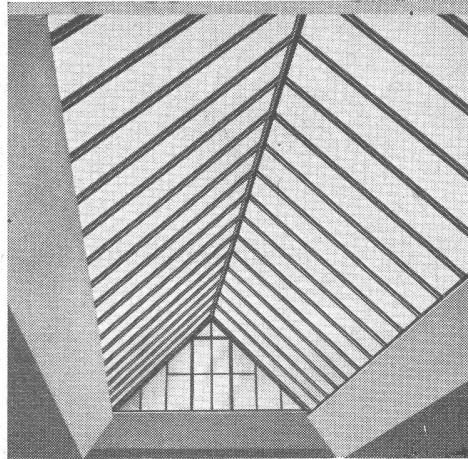

adent

Vergussmasse

in Pulver

Zum Ausgiessen von Fugen.
Zeitsparende Verarbeitung,
da gebrauchsfertig in Pul-
verform geliefert.

Wallisellen (Zch.)
Tel. (051) 93 2114

BAUTENSCHUTZ
SIEGFRIED
keller.co

SCHEKOL

Abdichtungslack

AUF ASPHALT
BITUMENBASIS

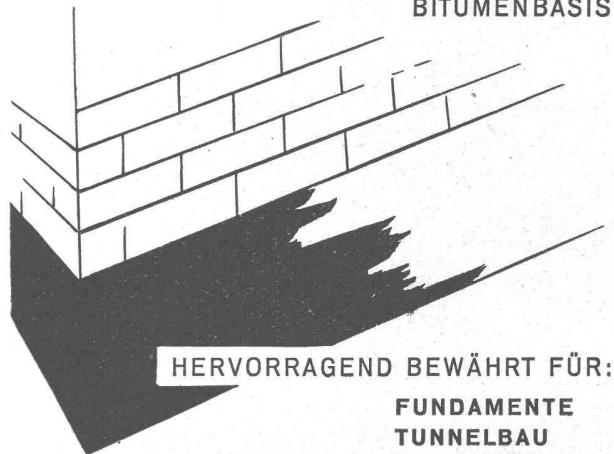

HERVORRAGEND BEWÄHRT FÜR:

- FUNDAMENTE
- TUNNELBAU
- CEMENTRÖHREN
- ABWÄSSER
- SILOS ETC.

Unterwasserbeständig - Säure- und alkalifast

SCHEKOLIN A.-G. SCHAAN
SPEZIALFABRIK HOCHWERTIGER LACKE U. FARBEN

CONTRAPHON-COCOS

MATTE

SCHALL-KÄLTE-WÄRME

FRITZ LANDOLT AG. NÄFELS

KLINKER AG. VERBLENDSTEINFABRIK LAUSEN

geflammt und uni für Böden, Cheminées, Fassaden Telefon (061) 724 04

Feuerfestes Material - Glasierte Verblender und Baukeramik - Steinzeug für Kanalisation - Säurefeste Steine und Platten

Ständige Ausstellung unserer Erzeugnisse in der SCHWEIZER BAUZENTRALE ZÜRICH, TALSTR. 9, BÖRSENBLOCK (Eintritt frei)

Sämtliche sanitären Installationen führt gewissenhaft aus:

SANITÄR-GENOSSENSCHAFT ZÜRICH

Zeughausstrasse 43 Gegr. 1907 Telefon 23 07 36

TECHNISCHES BÜRO

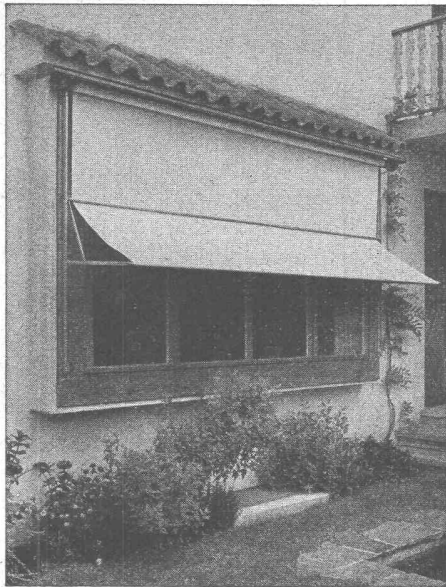

SchenkerStoren

Schönenwerd (Sol.) Tel. (064) 3 13 52

Vertretungen: Zürich Tel. (051) 32 65 60
 Basel Tel. (061) 2 93 81
 Luzern Tel. (041) 2 99 68
 Lausanne Tel. (021) 23 45 47
 Lugano Tel. (091) 2 22 13

Membran-Ventile Stopfbüchsenlose Pumpen

(patentierte Konstruktionen)

in allen gebräuchlichen
Werkstoffen

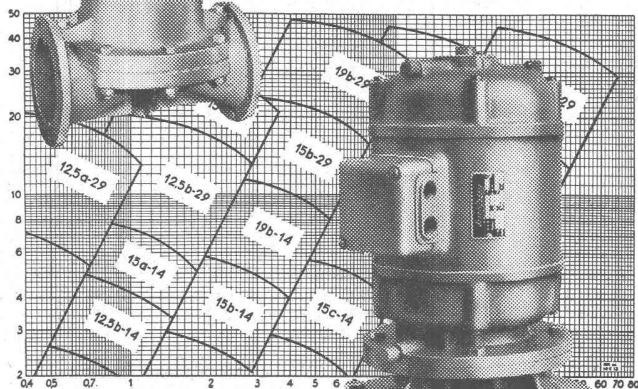

WEKA

WEKA AG. WETZIKON-ZCH.
TELEFON (051) 97 83 02

CEFA-FLEX

Asbest - Aluminium - Deckanstrich

der haltbarste Deckanstrich
und flüssige Dachbelag

- **CEFA - FLEX** gegen Regen und Schneewasser, schützt Rost, dichtet rissige Beläge einwandfrei.
- **CEFA - FLEX** gegen Hitze, Kälte, wirft 75% der Sonnenstrahlen zurück und ist hitzebeständig bis 350°.
- **CEFA - FLEX** Asphalttächer, Betontächer, dichtet Blechtächer, Glastächer und Gewächshäuser, Kiesklebedächer.
- **CEFA - FLEX** und konserviert jedes Eisenwerk, hält Tanks, Masten, Eisenkonstruktionen.
- **CEFA - FLEX** mühelose Verarbeitung auf garantiert sauberem, trockenem Untergrund, reisst und blättert nicht ab.

Beste Referenzen aus Industrie, Handwerk und Staatsbetrieben

Verkauf durch:

- Basel:** E. Strahm AG., Greifengasse 38
Tel. (061) 2 18 70
- Basel:** Dr. Ziegler & Co. AG., Leonhardsgraben 10
Tel. (061) 2 41 31
- Bern:** Hirschi & Baumann, Hodlerstrasse 18
Tel. (031) 2 84 41
- Biel:** Baumaterial AG., Zentralstrasse 81
Tel. (064) 2 30 62
- Herzogenbuchsee:** Baubedarf AG. Tel. (063) 5 15 61
- Ins:** Gustav Hunziker AG. Tel. (032) 8 35 22
Tel. (032) 8 35 66
- Interlaken:** Reber & Cie., Marktgasse
Tel. (036) 377/1535
- Laufen (Jura):** J. Isler, Farbwaren Tel. (061) 7 91 31
- Lausanne:** A. Delvecchio, Gare du Flon
Tel. (021) 22 46 46
- Lugano:** Bariffi & Wullschlegler S. A. Tel. (091) 2 47 35
- Luzern:** Stocker & Cie., Centralstrasse 10
Tel. (041) 2 07 04
- Oltten:** Moser & Cie., Oltten-Hammer Tel. (062) 5 35 02
- Pratteln:** Stübli & Co., Apotheke und Drogerie
Tel. (061) 6 00 05
- Solothurn:** Asphalt AG., Schmiedengasse 15
Tel. (065) 2 21 88
- Zürich:** Gassmann & Cie., GmbH., Friedheimstrasse 18
Tel. (051) 46 49 95

Alleinhersteller:

CEFAG AG., Neuallschwil (BL)

Telephon (061) 8 11 60

STS

Schweiz. Technische Stellenvermittlung
Service Technique Suisse de placement
Servizio Tecnico Svizzero di collocamento
Swiss Technical Service of employment

Zürich, Lutherstr. 14, Tel. 23 54 26. Telegr. STSINGENIEUR ZÜRICH.
 Für Arbeitgeber kostenlos. Für Stellensuchende Einschreibgebühr
 3 Fr. für 3 Monate. Bewerber wollen Anmeldebogen verlangen. — *Aus-*
kunft über offene Stellen und *Weiterleitung* von Offerten erfolgt *nur*
gegenüber *Eingeschriebenen*.

INDUSTRIE-ABTEILUNG

- 359 **Dipl. Maschinentechniker**, mit Praxis im Kältefach, für Projekt,
 Ausführungen, Kundenberatung und Montageüberwachungen.
 Zürich.
- 361 **Dipl. Maschinentechniker**, für Konstruktion thermischer Maschi-
 nen und Anlagen, Ostschweiz.
- 363 **Maschineningenieur oder -Techniker**, für mechanische Werkstätte
 mit 15–20 Mann Belegschaft, Ostschweiz.
- 365 **Dipl. Elektroingenieur**, mit Praxis in Energiewirtschaftsfragen für
 Kraftwerkprojekte; ferner **Elektrotechniker**, für Büro, Französisch,
 Baldigst, Nordwestschweiz.
- 549 **Heizungstechniker**, für Zentralheizungsanlagen, Deutsch, Franzö-
 sisch, Baldigst, Kanton Bern.

- 863 **Dipl. Elektroingenieur** (Starkstromtechnik), als Verkaufingenieur
 von automatischen Steuerungs- und Wasserstandfernmelde-Anla-
 gen, Ostschweiz.
- 135 **Maschinentechniker**, für Kundenberatung über Kugel- und Nadel-
 lager, Deutsch, Französisch, Ca. 30 Jahre, Baldigst, Schweiz.
- 167 **Techniker**, mit Praxis als Konstrukteur, Deutsche Schweiz.
- 219 **Ventilationstechniker**, Baldigst, Kanton Zürich.

BAU-ABTEILUNG

- 832 **Dipl. Bauingenieur**, Statiker für Berechnungen und Konstruktionen
 im Eisenbetonbau, Baldigst, Ostschweiz.
- 834 **Dipl. Architekt**, mit Praxis für Büro, Baldigst, Nordwestschweiz.
- 840 **Architekt oder Hochbautechniker**, mit Praxis für Büro, Franzö-
 sisch erwünscht, Baldigst, Jura.
- 144 **Dipl. Bauingenieur**, Statiker für Berechnungen und Konstruktio-
 nen im Eisenbetonbau, Paris/Frankreich.
- 174 **Hochbautechniker**, mit Praxis für Projekt- und Ausführungspläne,
 Dep. Saône-et-Loire (France), Bewerbungen in französischer
 Sprache auf Formularen der S. T. S.
- 350 **Vermessungsingenieure und Vermessungstechniker**, für Wasser-
 kraftanlagen, Französisch, Tropentauglich, Belgisch Kongo. Be-
 werbungen in französischer Sprache auf Flugpost-Bewerbfomul-
 laren der S. T. S.



ING. MAX GREUTER & CIE. ZÜRICH 7

INJEKTIONS- UND GUNIT-ARBEITEN TIEFBOHRUNGEN

Chemische Fabrik in Basel sucht für ihre Inge-
 nieur-Abteilung

Ingenieure ETH und dipl. Techniker

für Planung und Ausführung chemischer Appara-
 turen und Fabrikationsanlagen:

Ingenieur ETH

mit mehrjähriger praktischer Erfahrung in ähn-
 licher Stellung, der in der Lage ist, nach kurzer
 Einarbeitungszeit selbständig als Gruppenführer
 zu arbeiten, evtl. spezialisiert auf die Behandlung
 von **Spezialkonstruktionen** des Maschinen- und
 Apparatebaues.

Ingenieur ETH

der nach Einarbeitung im Basler Werk selbständig
 die Aufgaben des Betriebsingenieurs in einer
 Tochtergesellschaft in Mittelland zu überneh-
 men hätte.

Ingenieur ETH

mit Praxis im allgemeinen Maschinen- und Appa-
 ratebau, für die Lösung apparativer und konstruk-
 tiver Probleme.

Maschinentechniker

für selbständige Bearbeitung von einzelnen Auf-
 gaben innerhalb der Arbeitsgruppen.

Wir bieten bei Eignung vielseitige und interes-
 sante Dauerstellung mit Pensionsberechtigung.

Handschriftliche Offerten mit Lebenslauf, Photo,
 Zeugniskopien und Saläranspruch erbeten unter
 Chiffre A 6579 Q an Publicitas, Basel.

Fabrikationsunternehmen der chemisch-bautechni-
 schen Branche sucht

Fachtechniker

als Leiter der Abteilung Sandstrahlen und Spritz-
 metallisierungen, Rostschutz- und Isolierungsar-
 beiten (Anstriche).

Arbeitsgebiet: Offertwesen, Kundenbetreuung,
 zeitweiser Aussendienst, Arbeitsvorbereitung und
 Ueberwachung, Beaufsichtigung des Maschinen-
 parks (Kompressoren, Entlüftungsanlagen, Spritz-
 apparaturen).

Die Arbeiten werden im Werk und auf Baustellen
 ausgeführt, so dass entsprechende Erfahrungen im
 Installieren der hierzu notwendigen Apparaturen
 und im Organisieren der Baustellen verlangt
 werden.

Besonders geeignet für diesen Posten erscheint
 uns Bau- oder Maschinentechniker, evtl. mit che-
 misch-metallurgischen Kenntnissen. Beherrschung
 der deutschen und französischen Sprache erfor-
 derlich.

Handschriftliche Offerten mit Lebenslauf, Photo,
 Gehaltsansprüchen, Zeugnisabschriften und Angabe
 des frühesten Eintrittstermins sind zu richten an

Siegfried Keller & Co., Wallisellen-Zürich.

Anzeigen in der Schweizerischen Bauzeitung sind eine hervorragende Verkaufshilfe

Gemeinde Zollikon

Die Schulpflege der Gemeinde Zollikon eröffnet unter den in der Gemeinde Zollikon verbürgerten oder mindestens seit dem 15. Juni 1951 in Zollikon niedergelassenen und sieben weiteren eingeladenen Architekten einen

Projektwettbewerb

zur Erlangung von Plänen für

weitere Schulräume im Zollikerberg.

Programm und Unterlagen können ab Montag, den 30. Juni 1952 auf dem Bauamt Zollikon, Gemeindehaus, Zimmer Nr. 349, gegen Hinterlage von Fr. 20.— bezogen werden.

Dem Preisgericht steht zur Prämierung von vier Entwürfen eine Summe von Fr. 9000.— zur Verfügung. Für den Ankauf weiterer Entwürfe wird ein Betrag von Fr. 2000.— ausgesetzt. Die Arbeiten sind spätestens am 24. Oktober 1952, 18.00 Uhr, der Post zu übergeben und an das Bauamt Zollikon zu adressieren.

Anfragen, die den Wettbewerb betreffen, sind bis zum 31. Juli 1952 an das Bauamt Zollikon zu richten.

Zollikon, den 26. Juni 1952.

Die Schulpflege.

Infolge Pensionierung des bisherigen Inhabers schreibt die Stadtverwaltung Biel die Stelle des

STADTINGENIEURS

zur Wiederbesetzung aus.

Erfordernisse: Abgeschlossene Hochschul- oder Technikumbildung im Tiefbau, Erfahrung im Tiefbauwesen, Eignung im Verwaltungsdienst, Gewandtheit im schriftlichen Ausdruck und im Verkehr mit den Behörden und dem Publikum, Beherrschung der deutschen und französischen Sprache, Erfahrung im Stadtplanungswesen erwünscht.

Die Stelle ist in der ersten Klasse des städtischen Besoldungs- und Lohnregulativs eingereiht, mit einer Grundbesoldung von minimal Fr. 15180.— und maximal Fr. 18000.—, dazu wird eine Teuerungszulage verabfolgt, die gegenwärtig 12,5 % beträgt, und eine Familienzulage von Fr. 300.— jährlich, sowie Kinderzulagen. Der Beitritt zur Pensionskasse des Städtischen Personals ist obligatorisch.

Schriftliche Anmeldungen mit Angaben über Bildungsgang, bisherige Tätigkeit und Ausweisen sind bis zum 19. Juli 1952 an die Städtische Baudirektion Biel zu richten.

Biel, den 23. Juni 1952.

Städtische Baudirektion Biel

Hochbautechniker

zur selbständigen Bearbeitung von Werkplänen gesucht. Es kommen nur Bewerber mit reicher Erfahrung in Konstruktion und Aufstellen von Offertformularen in Frage.

Ausführliche Offerten mit Angaben über bisherige Tätigkeit, Referenzen und Gehaltsansprüchen an **Dr. h. c. Armin Meili**, Dipl. Architekt BSA, Schönbühlstr. 14, Zürich 32, Telefon 32 81 44.

Bauingenieur gesucht

Bei der Aargauischen Baudirektion ist die Stelle eines

Adjunkten des Kantonsingenieurs

neu zu besetzen. Verlangt werden ein mit dem Diplom abgeschlossenes Hochschulstudium und eine längere erfolgreiche praktische Tätigkeit. Bewerber mit Erfahrungen im Strassen- und Brückenbau, insbesondere auch im Belagsbau, werden bevorzugt.

Gehalt für Verheiratete Fr. 14 400.— bis Fr. 17 600.—, zuzüglich evtl. Kinderzulagen. Der Beitritt zur Pensionskasse ist obligatorisch.

Handschriftliche Angebote mit einer Beschreibung des Lebenslaufes und des Bildungsganges sind bis zum 31. August 1952 an die Aargauische Baudirektion in Aarau zu richten. Studienausweise und Zeugnisse sind beizulegen. Bewerber können nur auf besondere Einladung hin empfangen werden.

Aargauische Baudirektion.

Einwohnergemeinde Olten

STELLENAUSSCHREIBUNG

Zufolge Uebertrittes des bisherigen Inhabers in den Ruhestand ist bei der **Bauverwaltung Olten** die Stelle eines

Bauführers

neu zu besetzen.

Erfordernisse: Erfahrung in der Leitung der Ausführung von Hochbauten, sowie in der Erstellung von Kostenvoranschlägen und Bauabrechnungen. Bureau Praxis. Dem Stelleninhaber liegt die Durchführung des Unterhaltes der gemeindeeigenen Hochbauten ob.

Altersgrenze: 25 bis 35 Jahre, d. h. Jahrgänge 1927 bis 1917. **Besoldung:** Einreihung in die Klasse VII der Städtischen Gehaltsordnung, mit Fr. 6750.— bis Fr. 9450.— plus Teuerungszulage von gegenwärtig 26 %. Beförderungsmöglichkeit in die Klasse VI, mit Fr. 7830.— bis Fr. 10 530.—, plus Teuerungszulagen. Auswärtige Dienstjahre werden je nach Altersstufe angerechnet. — Der Beitritt zur Städtischen Pensionskasse ist obligatorisch.

Schweizerbürger, die obengenannte Anforderungen erfüllen, wollen ihre Bewerbung unter Beilage eines Leumundzeugnisses und der Ausweise über Bildungsgang und bisherige Tätigkeit bis 31. Juli 1952 bei der Bauverwaltung Olten einreichen. Persönliche Vorstellung erst auf Einladung hin. Olten, den 28. Juni 1952.

Bauverwaltung Olten.

Wir suchen für unser Baubureau

kaufmännische Angestellte

mit abgeschlossener kaufmännischer Lehre. Praktische Tätigkeit auf Architektur- oder Baubureau erwünscht, jedoch nicht Bedingung. Bewerberinnen, die an gewissenhaftes, zuverlässiges Arbeiten gewohnt sind und eine einfache Buchhaltung selbständig führen können, belieben ihre Offerten mit Zeugnisabschriften und Photo einzureichen an das

Personalbureau der
AG. Brown, Boveri & Cie.
Baden

Stellen-Ausschreibung

Bei der Bauverwaltung Neuhausen am Rheinfall ist die Stelle eines

Tiefbauzeichners

oder

Vermessungstechnikers

baldmöglichst wieder zu besetzen. Verlangt wird abgeschlossene Lehre als Tiefbauzeichner. Bewerber mit etwas Erfahrung in Vermessungsarbeiten und Bauführung erhalten den Vorzug. Der Beitritt in die kantonale Pensionskasse ist obligatorisch. Anmeldungen unter Angabe der persönlichen Verhältnisse, der Gehaltsansprüche, der bisherigen Tätigkeit und des Eintrittstermins sind erbeten bis 8. Juli 1952 an das Baureferat Neuhausen am Rheinfall.

Neuhausen a. Rheinfall, den 25. Juni 1952.
Der Gemeinderat

Stellenausschreibung

Beim Hochbauamt des Kantons Aargau ist die Stelle eines

Architekten I. Klasse

zu besetzen. **Erfordernisse:** Mehrjährige erfolgreiche Praxis; Fähigkeit zur selbständigen Beurteilung und Bearbeitung technischer und künstlerischer Aufgaben.

Jahresbesoldung Fr. 8000.— bis Fr. 10 000 zuzüglich Teuerungszulage (zur Zeit für Verheiratete 60 % plus Kinderzulage).

Handschriftliche Anmeldungen mit Angabe der Personalien und der bisherigen Tätigkeit sind bis 23. Juli 1952 einzureichen. Beitritt zur Pensionskasse obligatorisch.

Persönliche Vorstellung nur auf Verlangen.

Aarau, den 25. Juni 1952. **Aargauische Baudirektion.**

Gesucht per sofort junger, gewandter

Zeichner oder Techniker

für interessante Projekte des Eisenbeton- und allgemeinen Tiefbaues auf grösseres Ingenieurbureau der **Nordschweiz**. Bei Eignung Dauerstelle. Handgeschriebene Offerten mit Lebenslauf, Photo und Gehaltsansprüchen sind erbeten unter Chiffre ZW 6472 an Mosse-Annoncen AG., Zürich 23.

Architekturbüro im Berneroberrand sucht tüchtigen

Hochbautechniker

(Zeichner) für Bearbeitung von Projekt und Ausführungsplänen. Tüchtige, ideenreiche Darsteller und sichere Zeichner in Konstruktion wollen sich melden unter Chiffre ZW 6615 an Mosse-Annoncen AG., Zürich 23.

Wir suchen zu baldigem Eintritt:

a) einen dipl. Ingenieur

mit einigen Jahren Praxis und Kenntnissen in Energiewirtschaftsfragen für die Ausarbeitung von Kraftwerksprojekten;

b) einen jungen Elektrotechniker

für die Ausarbeitung von Schemata und Dispositionszeichnungen elektromechanischer Ausrüstungen von Kraftwerken.

In beiden Fällen sind gute Kenntnisse der französischen Sprache erwünscht.

Bewerber bitten wir ihre handgeschriebene Dienstofferte mit Lebenslauf, Zeugnisabschriften, Photo und Gehaltsansprüchen einzureichen an: **Schweiz. Elektrizitäts- und Verkehrsgesellschaft, Malzgasse 32, Basel.**

Guteingeführte Baufirma sucht für den weitem Ausbau ihrer Tiefbau-Abteilung einen geeigneten tüchtigen

BAU-INGENIEUR

der mit der Zeit selbständig die Leitung dieser Abteilung übernehmen könnte. Erfahrung in unterirdischen Arbeiten erwünscht. Absolute Diskretion. Anfragen unter Chiffre E 39017 Al an Publicitas, Zürich.

Jüngerer

Bauzeichner-Architekt

mit Erfahrung in Devisierung und Bauführung, **sucht Stelle** mit vielseitiger, selbständiger Arbeit. Offerten mit Angabe des Tätigkeitsgebietes unter Chiffre ZV 6612 an Mosse-Annoncen AG., Zürich 23.

Dipl. Architekt ETH

(Diplom 1950) mit kurzer Auslandspraxis **sucht** Anstellung bei Architekten in Zürich. Zuschriften unter Chiffre ZL 1278 an Mosse-Annoncen AG., Zürich 23.

Bauzeichner

mit fünf Jahren Praxis, z. Z. Student, **sucht** Aushilfsstelle auf Architekturbüro vom 14. Juli bis 13. August. Offerten unter Chiffre ZN 1257 an Mosse-Annoncen AG., Zürich 23.

Zu verkaufen

1 Kippmulden-Anhänger

neu, Tragkraft 1500 kg, passend für PW oder Jeep. Für Baugeschäft äusserst praktisch, Preis Fr. 1600.—.

E. Ammann, Milchgasse 11, Aarau.
Telephon (064) 2 29 66.



leichtes **und** billiges
Isoliermaterial

Flumser Steinwolle

isoliert 3 bis 5 x besser
als Schlacke und ist erst noch
viel billiger. Angenehmes,
rasches Arbeiten.

Schmelzwerk Spoerry, Flums Tel. (085) 8 31 48

Verlangen Sie Prospekt und Muster.

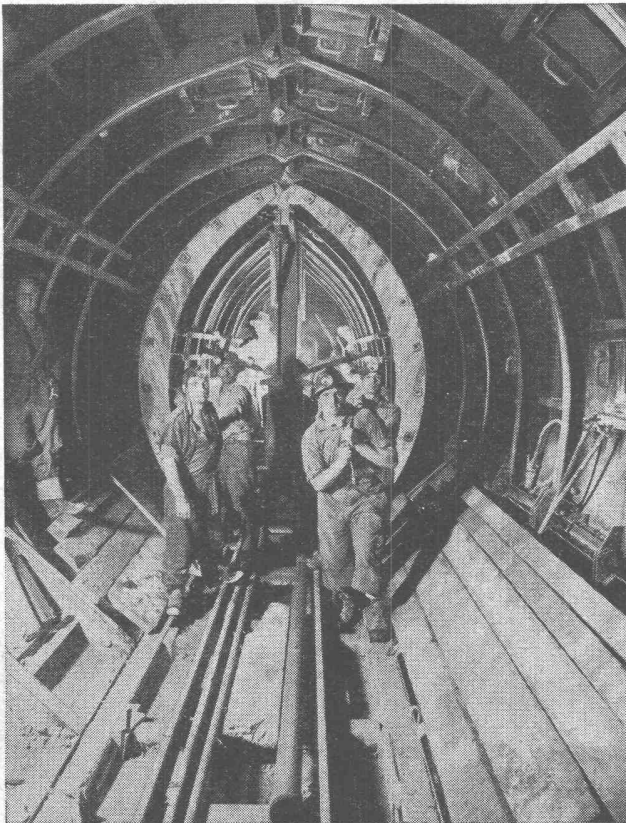

Durchziehen der geklappten Schalung

TELESKOP- STOLLENSCHALUNG

Ausführung durch



Tel. (061) 4 39 53

Geliefert 54 m³, ϕ 3,75 m, mit Transportwagen für

Druckstollen Verbano, Maggiawerk

SULZER Elektro-Stahlguß

GEBRÜDER SULZER, AKTIENGESELLSCHAFT, WINTERTHUR

HÜBSCHER & CO. SCHAFFHAUSEN

MASCHINEN- UND STAHLBAU EBNATSTRASSE 131 TELEPHON (053) 5 35 19

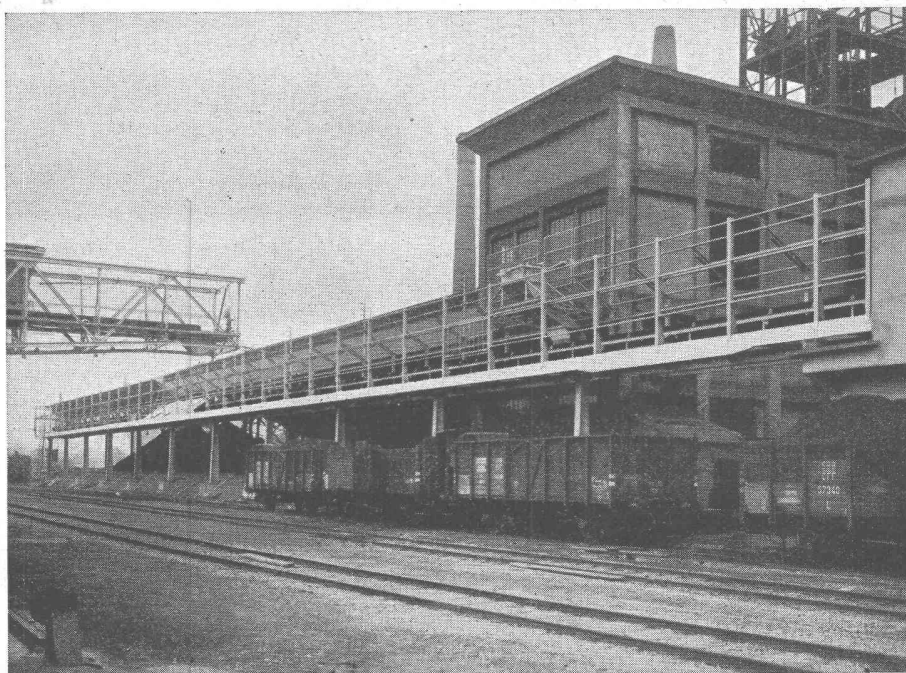

Förderband-Passerelle Länge 115 m