

Objektyp: **Advertising**

Zeitschrift: **Schweizerische Bauzeitung**

Band (Jahr): **70 (1952)**

Heft 25

PDF erstellt am: **19.09.2024**

Nutzungsbedingungen

Die ETH-Bibliothek ist Anbieterin der digitalisierten Zeitschriften. Sie besitzt keine Urheberrechte an den Inhalten der Zeitschriften. Die Rechte liegen in der Regel bei den Herausgebern. Die auf der Plattform e-periodica veröffentlichten Dokumente stehen für nicht-kommerzielle Zwecke in Lehre und Forschung sowie für die private Nutzung frei zur Verfügung. Einzelne Dateien oder Ausdrucke aus diesem Angebot können zusammen mit diesen Nutzungsbedingungen und den korrekten Herkunftsbezeichnungen weitergegeben werden. Das Veröffentlichen von Bildern in Print- und Online-Publikationen ist nur mit vorheriger Genehmigung der Rechteinhaber erlaubt. Die systematische Speicherung von Teilen des elektronischen Angebots auf anderen Servern bedarf ebenfalls des schriftlichen Einverständnisses der Rechteinhaber.

Haftungsausschluss

Alle Angaben erfolgen ohne Gewähr für Vollständigkeit oder Richtigkeit. Es wird keine Haftung übernommen für Schäden durch die Verwendung von Informationen aus diesem Online-Angebot oder durch das Fehlen von Informationen. Dies gilt auch für Inhalte Dritter, die über dieses Angebot zugänglich sind.



Feller

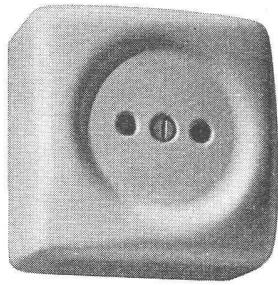

Schalter und Steckdose für trockene Räume,
in viereckiger Form für einheitlichen Zusammenbau
Adolf Feller AG Horgen

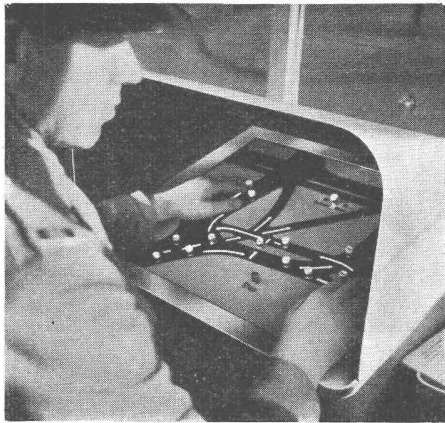
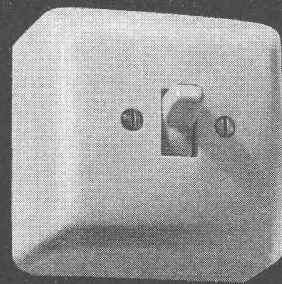
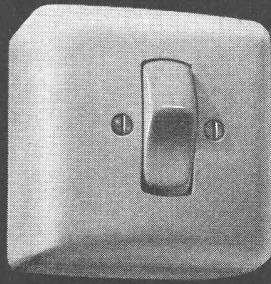

Der Strassenverkehr

wickelt sich reibungslos und flüssig ab, wenn er zweckmässig, d. h. den jeweiligen Verkehrsverhältnissen entsprechend geregelt ist.

Wir liefern Anlagen für alle Verhältnisse, sei es für die Regelung durch die Fahrzeuge selbst, nach einem starren System oder durch einen Polizisten vom Kommandopult des Verkehrsstellwerkes aus.

Hasler AG Bern
WERKE FÜR TELEPHONIE UND PRÄZISIONSMECHANIK

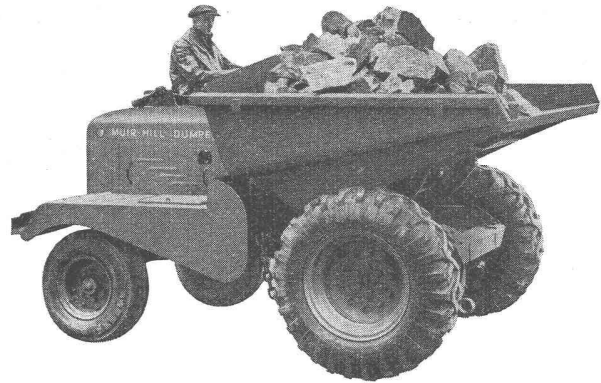

Muir-Hill

Motorkipper mit Benzin- oder Dieselmotoren mit normalen Mulden und patentierten Auswurfplatten oder verstärkten Mulden für den Betrieb in Steinbrüchen etc., drehbaren Sitzen und Steuerungen, Inhalt der Mulden je nach Modell 2,5—3,4 m³.

Verschiedene Modelle sofort ab Schweizer Lager lieferbar.

Robert Aebi & Cie AG Zürich
BAUMASCHINEN UND SPEZIALFAHRZEUGE TEL. (051) 231750



BARRA

MEYNADIER

Zementdichtungsmittel

die sich unter schwierigsten Verhältnissen bewährt haben.

Zürich (051) 52 22 11 Bern (031) 2 90 51

ELEKTRISCHE UHRENANLAGEN

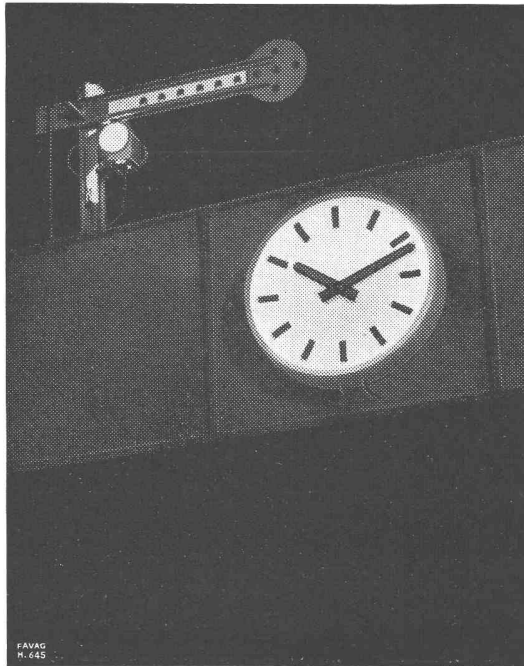

Verlangen Sie Vorschläge und
Beratung durch unsere Ingenieure **Tel. (038) 5 66 01**

Uhrenzentralen
Präzisionshauptuhren
Signaluhren
Nebenuhren

für Städte
Bahnhöfe
Verwaltungen
Schulen
Spitäler

Wasserstandsmeldeanlagen
Präzisionsapparate für Zeitmessung

FAVAG

Fabrik elektrischer Apparate AG.
NEUCHÂTEL

Drahtbinder

besonders starke Qualität, hergestellt
aus allerbestem Spezialdraht, zum
Binden von Beton-Armierungseisen,
Zement- und Emballagesäcken.

Erhältlich in den Längen:
7, 8, 10, 12, 14, 16, 18, 20, 22, 24,
26, 28 und 30 cm.

Sendungen in Bündeln à 1000 Stück

Bei Bestellungen von mindestens 100
kg erfolgt die Sendung franko Nor-
malbahn-Station.

Hess & Cie.

**Drahtzieherei, Metallwaren- und
Nägelfabrik - Pilgersteg, Rüti ZH.**

Tel. (055) 2 35 22

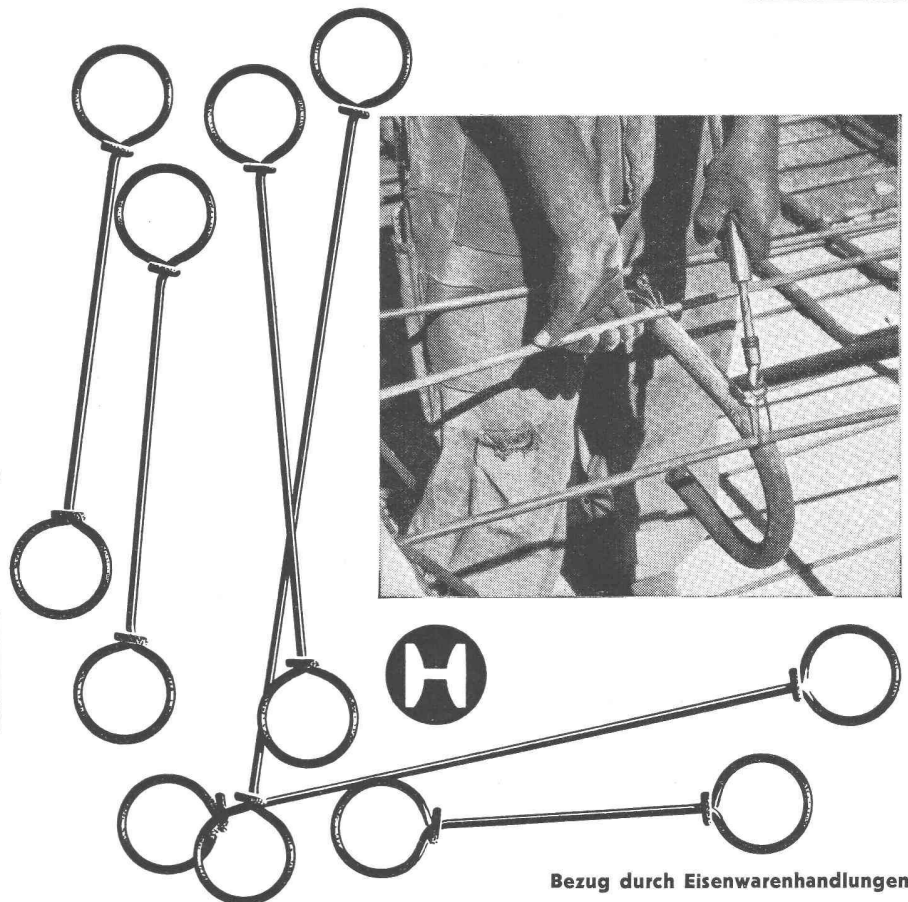

Bezug durch Eisenwarenhandlungen



Elektro-Fahrzeuge für Industrie u. Gewerbe



Ein Beispiel aus unserem vielseitigen Fabrikationsprogramm — Plattformwagen für Werk und Straße, Nutzlast 2 Tonnen, Anhängelast 5 Tonnen, 1 Tonnen-km kostet ca. 15 Rappen — kurzfristig lieferbar.

Schweizerische Industrie-Gesellschaft
Neuhausen am Rheinfall

ZENTRALE TEMPERATURMESSUNG

für Hotels, Spitäler, Schulhäuser, Verwaltungsgebäude usw.

Die wertvollste Fern-Temperaturmess-Einrichtung.

Elektrische Widerstands-Thermometer sind in Räumen verteilt und geben an einer Zentralstelle (z.B. Zentralheizungsraum) die einzelnen Raumtemperaturen bekannt.

Prospekte und Offerten durch

LANDIS & GYR AG. ZUG

In 2528

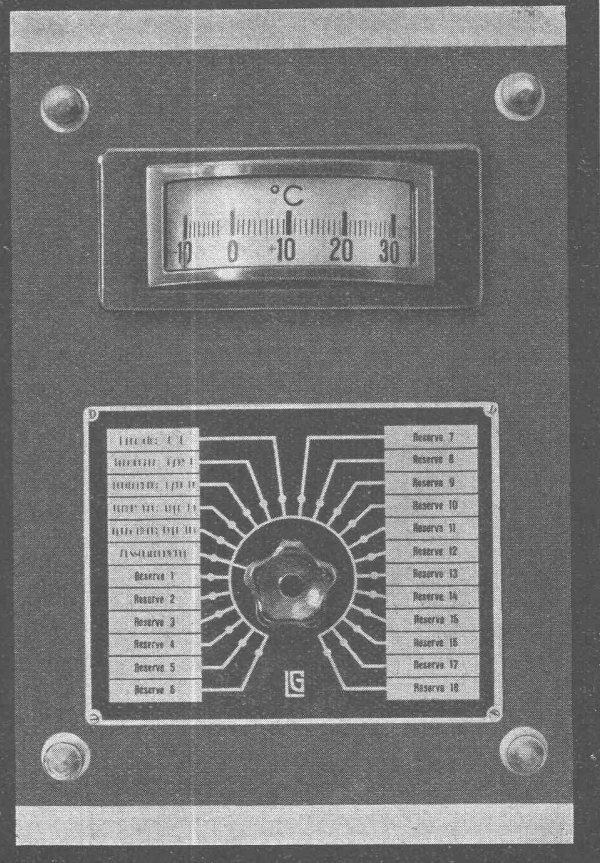

MD

SCHAUFENSTER
Rahmen in Eisen,
Anticorodal oder Bronze

GAUGER
Gauger & Co. A.G. Zürich

ALIMIL

Die patent. **ALIMIL-Rillentäfer** und **ALIMIL-Decken** werden von führenden Architekten für öffentliche und private Bauten gewählt.

Erste Referenzen + Verschiedene Profile + Vide Prospekt

Fabrikation und Anschlag durch
A. J. Eggstein Söhne & Cie. Luzern.

ALIMIL-WERK + LUZERN
Tribtschenstrasse 57 + Tel. (041) 20604

4 Zeitschriften mit hoher fachlicher Leistung!

- 1 DIE BAUWIRTSCHAFT**
Zentralblatt für das gesamte Bauwesen
- 2 BETONSTEINZEITUNG**
Zeitschrift für die Fachgebiete Betonwaren, Betonwerkstein und verwandte Erzeugnisse
- 3 ZEMENT - KALK - GIPS**
Forschung, Herstellung, Verwendung
- 4 DIE ZIEGELINDUSTRIE**
Zeitschrift für die Ziegel-, Steinzeug- und feuerfeste Industrie

In vielen Ländern gelesen!

Fordern Sie unverbindlich Probehefte an, desgleichen den Verlagskatalog über **FACHBÜCHER** für die Bauwirtschaft.

BAUVERLAG GMBH WIESBADEN
Frankfurterstrasse 5 Deutschland

Für wirkungsvolle Industriewerbung und qualifizierten technischen Stellenmarkt

DEUTSCHER INGENIEUR-VERLAG GMBH
VERLAG DES VEREINES DEUTSCHER INGENIEURE
DUSSELDORF

INGENIEURHAUS PRINZ-GEORG-STR. 77 TELEFON 43351
TELEGR.-ADR.: INGENIEURVERLAG

hb

WALTER J. HELLER & Co.
BAUNTERNEHMUNG
BERN - SCHLOSSTRASSE 131 - TEL. (031) 51112

SCHEKOL

Abdichtungslack

AUF ASPHALT
BITUMENBASIS

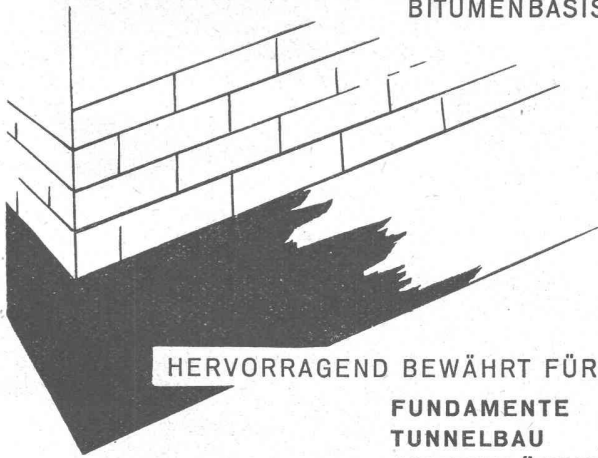

HERVORRAGEND BEWÄHRT FÜR:

FUNDAMENTE
TUNNELBAU
CEMENTRÖHREN
ABWÄSSER
SILOS ETC.

Unterwasserbeständig - Säure- und alkalifest

SCHEKOLIN A.-G. SCHAAN

SPEZIALFABRIK HOCHWERTIGER LACKE U. FARBEN

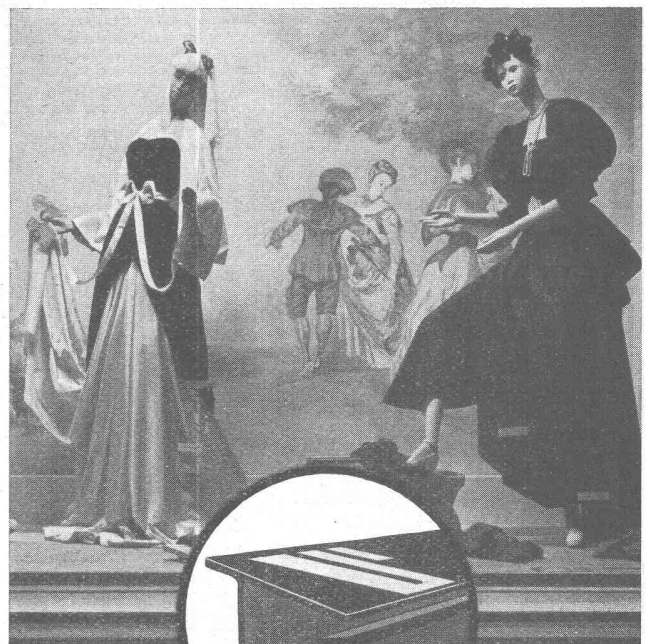

KEINE
EISBLUMEN

KEIN
SCHWITZ-
WASSER

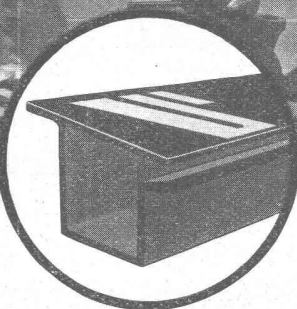

dank der thermischen Doppelwirkung der patent.
ELEKTR. EINBAU-SCHAUFENSTER-HEIZUNG

Star Unity AG.

Zürich, Drusbergstr. 10
Tel. (051) 95 64 67

Neuheit für Schaufenster

DIFFERENZ- DRUCKREGLER

für
kabellose
Pumpensteuerung

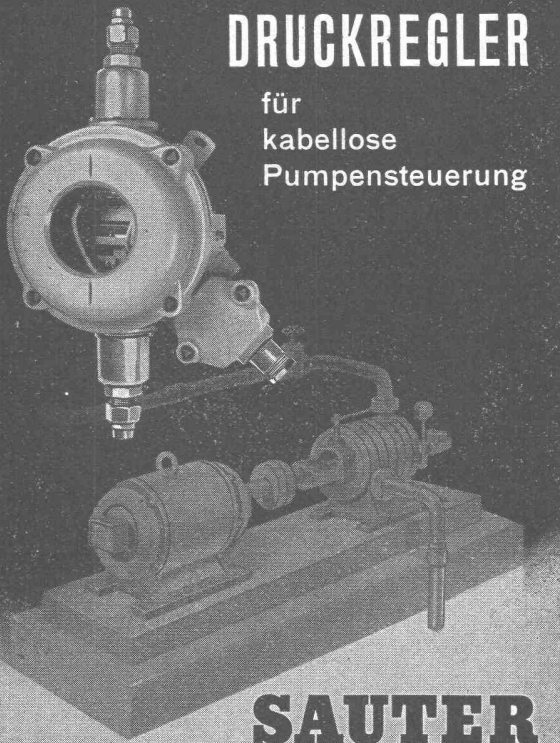

SAUTER

Fr. Sauter A.G., Fabrik elektrischer Apparate, Basel

FEUERFESTE ERZEUGNISSE PRODUITS RÉFRACTAIRES

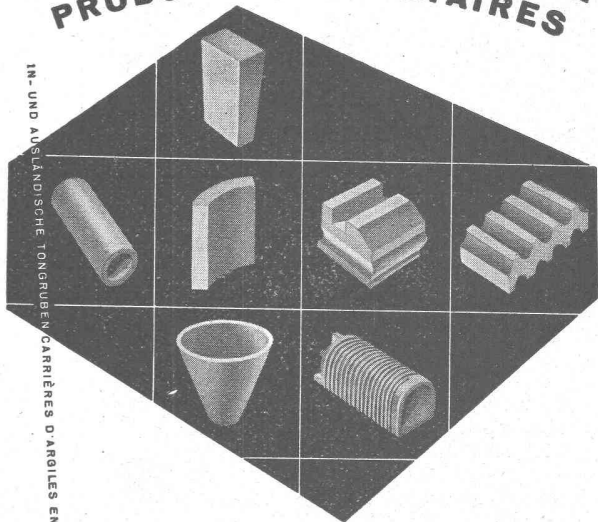

IN- UND AUSLÄNDISCHE TONGRUBEN, CARRIÈRES, D'ARDOISES EN SUISSE ET A L'ÉTRANGER

Steinzeugbodenplatten
Schamotte
Korund
Korborundum
Säurefeste Steine
Isoliersteine



TONWERK LAUSEN AG

LAUSEN BLD.

K. Jürid

STS

Schweiz. Technische Stellenvermittlung
Service Technique Suisse de placement
Servizio Tecnico Svizzero di collocamento
Swiss Technical Service of employment

Zürich, Lutherstr. 14, Tel. 23 54 26. Telegr. STSINGENIEUR ZÜRICH. Für Arbeitgeber kostenlos. Für Stellensuchende Einschreibgebühr 3 Fr. für 3 Monate. Bewerber wollen Anmeldebogen verlangen. — *Auskunft* über offene Stellen und *Weiterleitung* von Offerten erfolgt *nur gegenüber Eingeschriebenen*.

INDUSTRIE-ABTEILUNG

- 323 **Maschinentechner**, mit Praxis im allgemeinen Maschinenbau, möglichst Baumaschinen. Nordwestschweiz.
- 325 **Dipl. Maschinentechner**, mit Praxis im allgemeinen Maschinenbau. Mindestens 30 Jahre. Kanton Bern.
- 327 **Konstrukteur** (Technikum), Praxis im allgemeinen Maschinenbau für Giessereieinrichtungen. Baldigst. Kanton Bern.
- 329 **Techniker-Konstrukteur**, mit Praxis auf Blechkonstruktionen und Kenntnissen der Wärmetechnik. Baldigst. Zürich.
- 331 **Dipl. Maschinentechner**, mit Praxis im allgemeinen Maschinenbau (Hebezeuge) für technisches Büro. Ostschweiz.
- 333 **Maschineningenieur oder -techniker**, mit Praxis, für technische und kaufmännische Leitung einer Metallwarenfabrik. Erfahrungen in Werkstücken und Werkzeugbau (Schmieden, Pressen, Ziehen etc.). Sprachkenntnisse erwünscht. Kt. Bern.
- 339 **Dipl. Elektroingenieur** (Hochfrequenz- und Schwachstromtechnik), für Labortätigkeit. Ostschweiz.

341 **Dipl. Elektrotechniker**, mit Praxis in Stark- und Schwachstrominstallationen. Meisterprüfung. Französisch, Englisch, Deutsche Schweiz. Offerten bis 23. Juni 1952.

BAU-ABTEILUNG

- 780 **Hochbautechniker**, mit Praxis, für Büro und Bauplatz. Baldigst. Kt. Zürich.
- 782 **Dipl. Hochbautechniker**, mit Büro- und Bauplatzpraxis, für Büro einer Architektengemeinschaft. Italienisch. Kt. Tessin.
- 784 **Hochbautechniker**, mit Praxis, für Werk- und Detailpläne; ferner für Submissionen, evtl. örtliche Bauleitung. Baldigst. Zentralschw.
- 786 **Dipl. Bauingenieur**, Statiker, für Berechnung und Konstruktion von Stahlbauten. Ostschweiz.
- 788 **Hochbautechniker**, mit Praxis, für Büro. Baldigst. Kt. Aargau.
- 792 **Architekt oder Hochbautechniker**, für Bürotätigkeit. Baldigst. Kt. Bern.
- 796 **Hochbautechniker**, mit Praxis, für Architekturbüro. Französisch notwendig. Baldigst. Westschweiz.
- 250 **Hochbautechniker oder Bauführer**, mit Praxis, für Wohn- und Industriebauten. Baldigst. Zentralschw.
- 306 **Dipl. Tiefbautechniker**, evtl. **Vermessungstechniker**, mit Praxis im allgemeinen Tiefbau (Kanalisationen, Kläranlagen, Strassen etc.). Ostschweiz.
- 376 **Dipl. Tiefbautechniker**, mit Praxis im Strassenbau, als Strassenmeister. Deutsche Schweiz. Offerten bis 13. Juli 1952 an die STS.
- 636 **Dipl. Bauingenieur**, Statiker, mit Praxis im Eisenbetonbau. Baldigst. Zürich.



FRICK-GLASS A.G.
ZÜRICH-ALTSTETTEN

Tel. (051) 525111

Asphalt-Isolierungen
Flachdach-Beläge
Kork-Isolierungen

in zuverlässiger Ausführung

TECHNICIEN

La Commune de Lausanne met au concours un poste de technicien I.

Offres à adresser à la Direction des Travaux, Service technique, jusqu'au 28 juin 1952. Pour tous renseignements, consulter la Feuille des avis officiels du canton de Vaud de vendredi 13 juin 1952.

Municipalité de Lausanne.

Gesucht in grösseres Architekturbüro im Kant. Aargau, absolut selbständiger, an rasches Arbeiten gewöhnter

BAUZEICHNER

Eintritt nach Uebereinkunft. Nähere Auskunft erteilt Chiffre OFA 5665 R Orell Füssli-Annoncen, Aarau

Gesucht in festes Anstellungsverhältnis

jungen Architekten

mit Spezialausbildung für Ladeneinrichtungen und Ladenumbauten, mit Möglichkeit, nebenbei auf eigene Rechnung den Architektenberuf ausüben zu können. Offerten mit Gehaltsansprüchen sind zu richten unter Chiffre ZW 6393 an Mosse-Annoncen AG., Zürich 23.

Gesucht in Tiefbauabteilung einer grösseren Bauunternehmung in Zürich

Dipl. Ingenieur oder
Dipl. Tiefbau-Techniker

für Kalkulation und Bauführung.

Bauplatzerfahrung erwünscht. Bei Eignung Dauerstellung. Eintritt nach Uebereinkunft.

Handschriftliche Bewerbungen mit Lebenslauf, Bild, Zeugniskopien und Saläranspruch erbeten unter Chiffre ZH 6356 an Mosse-Annoncen AG., Zürich 23.

Schweiz. Bundesbahnen

Offene Stelle

1 Elektro-Ingenieur

bei der Bauabteilung II elektrischer Anlagen der SBB mit Dienstort Luzern, für den Bau und Unterhalt von Fahr- und Uebertragungsleitungen und Betrieb der Unterwerke.

Erfordernisse: Abgeschlossene technische Hochschulbildung mit Praxis in der Privatwirtschaft. Anmeldungen sind schriftlich unter Beilage von Lebenslauf und Zeugnisabschriften zu richten an: **Kreisdirektion II der SBB in Luzern.** Anmeldefrist, 23. Juni 1952.

ARCHITEKT

jung, mehrere Jahre Praxis, **sucht Arbeit** für ca. vier Monate (**Zürich** und Entwurf bevorzugt). Offerten unter Chiffre ZZ 1094 an Mosse-Annoncen AG., Zürich 23.

Anzeigen in der Schweizerischen Bauzeitung sind eine hervorragende Verkaufshilfe

Gesucht für sofortigen oder baldigen Eintritt in Architekturbüro in **Basel** gut ausgebildeter, junger

Architekt ETH

Arbeiten: Planungen für Wohnquartiere, Ladenbauten und Fabriksanierungen; Ausführung von Appartementhäusern, Einfamilienhäusern, grösseren Fabrikbauten, Ladenbauten.

Interessenten sind gebeten, sich zu melden unter Chiffre Z K 6431 an Mosse-Annoncen AG., Zürich 23.

Gesucht für Projektierung und Bauüberwachung grösserer Eisenbeton- u. Tiefbauarbeiten ein junger

Bau-Ingenieur

womöglich mit etwas Praxis, ebenso ein

Tiefbautechniker

evtl. Tiefbau- und Eisenbetonzeichner

Interessenten wollen sich unter Angabe Ihrer Gehaltsansprüche und Beilage von Zeugniskopien wenden an

A. Scholer, dipl. Ing., Olten, Dreitanenstraße 6, Telefon (062) 5 32 20.

Bauzeichner, evtl. Hochbautechniker

guter Darsteller, findet interessante Dauerstelle als Mitarbeiter auf Arch.-Büro der Ostschweiz. Offerten unter Chiffre ZK 6411 an Mosse-Annoncen AG., Zürich 23.

Inhaber eines Ingenieurbüros in Zürich mit großen Aufträgen sucht

tüchtigen, jüngern Teilhaber

zu seiner Vertretung und als Bureauchef; evtl. Zusammenschluß mit bestehendem Bureau. Offerten unter Chiffre ZV 1192 an Mosse-Annoncen AG., Zürich 23.

Nous cherchons un

dessinateur - constructeur

éprouvé, pour notre département de charpentes métalliques. **Zwahlen & Mayr, Lausanne.**

Junger selbständiger

Bauzeichner

mit Praxis, an sauberes, exaktes und produktives Arbeiten gewöhnt und mit allen Arbeiten vertraut **sucht Stelle** in Architekturbüro evtl. Baugeschäft. Zeugnisse und Referenzen stehen zur Verfügung. Offerten unter Chiffre ZP 6416 an Mosse-Annoncen AG., Zürich 23.

Junger, dipl.

ARCHITEKT

sucht neuen Wirkungskreis. Offerten u. Chiffre ZL 1165 an Mosse-Annoncen AG., Zürich 23.

In Paris (Frankreich)

alte Maurerunternehmung

(Gesellschaft mit beschränkter Haftung) zu verkaufen. Laufende Arbeiten für fFr. 80 Millionen. Lange Mitarbeit des gegenwärtigen Geschäftsleiters möglich. Offerten unter Chiffre A 6476 an **Publicitas, Lugano.**

Junger strebsamer

Hochbauzeichner

sucht interessante Stelle auf dem Platze Zürich. Offerten unter Chiffre ZR 1188 an Mosse-Annoncen AG., Zürich 23.

Erfahrener

dipl. Bautechniker

(Winterthur), routinierter Bauführer, sucht Stelle auf Architekturbüro oder in Baugeschäft. Offerten unter Chiffre ZM 6434 an Mosse-Annoncen AG., Zürich 23.

Zu übernehmen gesucht

ARCHITEKTURBÜRO

(evtl. vorerst Anstellung als Stütze des Chefs). Interesseneinlage möglich; von Architekt mit langjähriger Erfahrung auf allen Gebieten des Hochbaues, absolut selbständig, praktisch und künstlerisch, gewandt im Verkehr mit der Kundschaft. Offerten unter Chiffre ZV 6394 an Mosse-Annoncen AG., Zürich 23.

BADEWANNEN

ab Schweizer Fabrik, jetzt direkt, ohne Zwischenhandel. — **Einbau-Stahlwanne**, weiss, feuervermaillert, 166 × 70 cm, Fr. 190.—; **Freistehende Stahlwanne**, weiss, feuervermaillert, 166 × 70 cm, Fr. 198.—; **Einbau-Sitzwanne**, weiss, feuervermaillert, Fr. 195.—.

Verlangen Sie bitte auch Offerte für **Spezialwannen.**

Gerber, Metallwarenfabrik, Roggwil (Bern). Tel. (063) 2 16 66.

Patentverkauf oder Lizenzabgabe

Die Inhaber der schweizerischen Patente 254 735 Vorrichtung zur Herstellung von Platten für Bau- und Isolierzwecke, 261 909 Deckenkonstruktionen, 263 593 Procedimento per la costruzione di manufatti in cemento armato,

wünschen mit schweizerischen Fabrikanten in Verbindung zu treten zwecks Verkauf der Patente, bzw. Abgabe der Lizenz. Interessenten wollen sich um nähere Auskunft wenden an

E. Blum & Co. Patentanwälte
Bahnhofstrasse 31 Zürich Orell-Füssli-Hof



Gummi- und Asbest-Artikel

Kautschuk- und Industriebedarf
Winterthur (052) 2 36 66

Sauber, solid und praktisch sind

elektr. Kochkessel

den Verhältnissen angepasst, sofort lieferbar durch

Elektro-Apparatenbau E. H. O. Ostermündigen

Telephon (031) 65 53 80

CONTRAPHON-COCOS
MATTE
SCHALL-KÄLTE-WÄRME
FRITZ LANDOLT AG. NÄFELS

Marmor- und Granitarbeiten

Übernahme von
Versetz- und Steinhauerarbeit
auch in Unterakkord

Renovationen in Natur- und Kunststeinen

Spezialität: Fassadenverkleidungen

FRIDOLIN HUBER, DIETIKON-ZÜRICH

Telephon (051) 91 84 02

CONTINENTAL

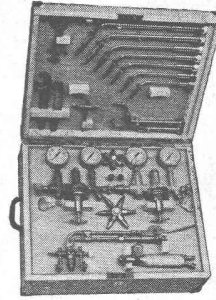

**SPEZIALFABRIK für
Acetylenapparate
Autogen-Schweiss-, Schneid-,
Löt- und Wärmeapparate**

**Druckreduzierventile
und Armaturen für alle
hochgespannten Gase**

Autogen-Schneidmaschinen

**Gasöl- und Petroleum-Stark-
brenner für Strassenbau**

CONTINENTAL Licht- und Apparatebau AG.
Dübendorf (Zürich) Telephon 93 47 77

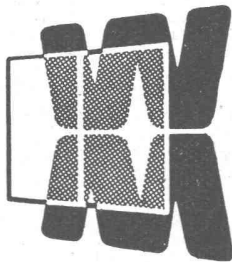

Fensterfabrik WERNER MÜLLER + Co.

Dübendorf-Zürich

Telephon (051) 93 41 60

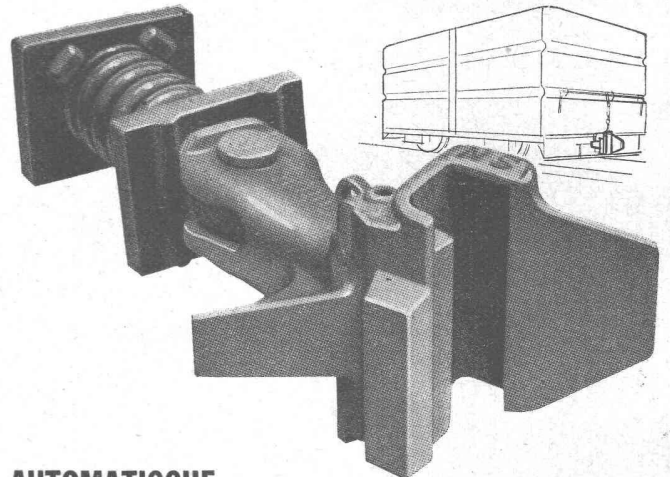

AUTOMATISCHE ESC-WILLISON- KUPPLUNGEN

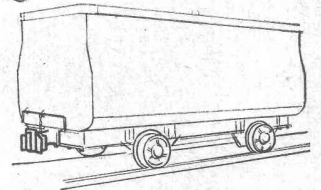

verringern die Kupplungszeiten und erhöhen die Betriebsicherheit. Höhere Leistungen bei geringeren Aufwendungen.

Lieferung ab Lager Basel

Alleinvertretung:

A. SCHUBARTH & CO., BASEL

Elisabethenstrasse 85

Telephon (061) 2 36 50

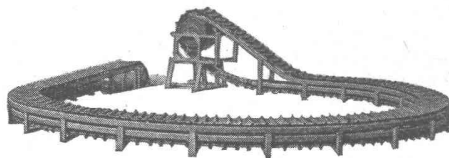

„STÜBBE“-Faltenbänder

kurvengängige Transportbänder für jedes
Transportgut und jede Belastung

Verlangen Sie Prospekte durch die General-Vertretung

GUMMI-BÜGLER AG. ZÜRICH 39

Telephon 27 72 33

Brandschenkestrasse 31

KLINKER AG. VERBLENDSTEINFABRIK LAUSEN

geflammt und unifarben für Böden, Cheminées, Fassaden

Telefon (061) 724 04

Feuerfestes Material - Glasierte Verblender und Baukeramik - Steinzeug für Kanalisation - Säurefeste Steine und Platten

Ständige Ausstellung unserer Erzeugnisse in der SCHWEIZER BAUZENTRALE ZÜRICH, TALSTR. 9, BÖRSENBLOCK (Eintritt frei)

NacopaN

grün und farblos, das neuartige und überlegene, metallorganische Holzkonservierungsmittel gegen Fäulnis und Insektenfrass. Prospekte durch

bacher

Aktiengesellschaft **Reinach-Basel**
Bautenschutzprodukte Tel. (061) 622 07

POKORNY

KOMPRESSOREN

stationär und fahrbar

90 JAHRE

DRUCKLUFTWERKZEUGE

für Industrie, Hoch- und Tiefbau

Kurze Lieferfristen

ab Lager und ab Werk

Generalvertretung der Frankfurter Maschinenbau AG

INGENIEURBÜRO DR. M. KOENIG ZÜRICH 1
Tiefenhöfe 8 / Paradeplatz Tel. (051) 23 97 50

Kein Großfeuer
bei rechtzeitiger
Feuerbekämpfung

Handfeuerlöscher
Hausfeuerlöschanlagen

FEGA-WERK
ZÜRICH Albisriederstr. 190 Tel. (051) 52 00 77

INERTOL

Rost schützt vor
Rost

frisst
Eisen

Wallisellen (Zch.)
Tel. (051) 93 21 14

BAUTENSCHUTZ
SIEGFRIED
keller CO

SULZER Heizungen

Neueste Erkenntnisse der Heizungstechnik — Erfahrungen aus über 100 Jahren Praxis
GEBRÜDER SULZER, AKTIENGESELLSCHAFT, Abt. Heizung und Lüftung, WINTERTHUR

HUBSCHER & CO., SCHAFFHAUSEN MASCHINEN- UND STAHLBAU

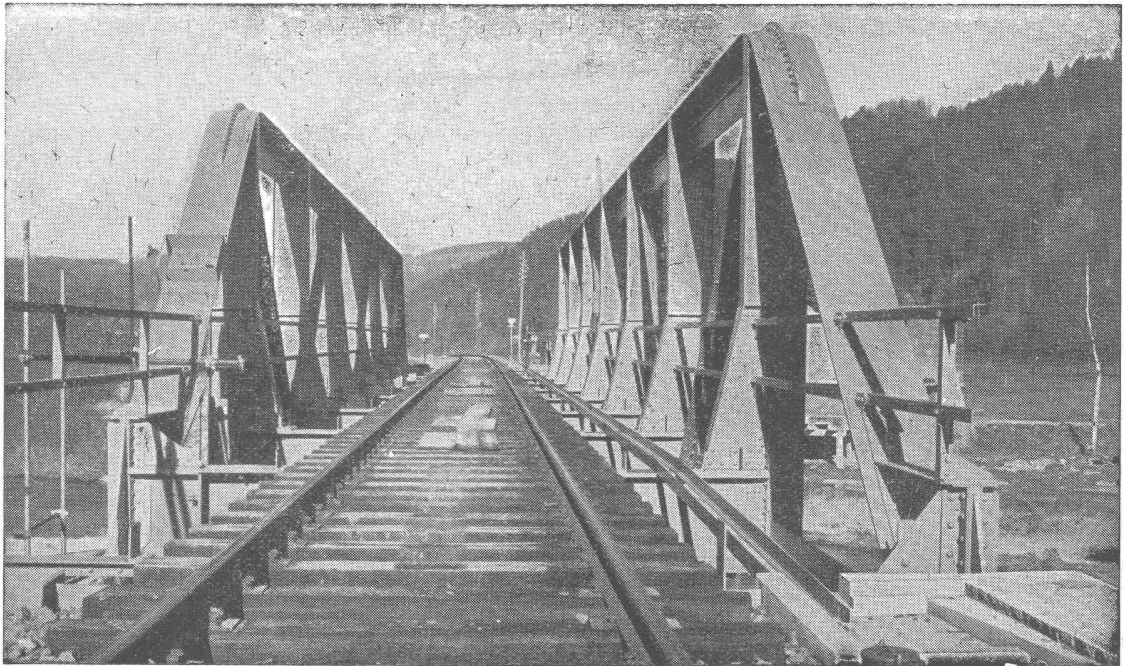

Tössbrücke Wila