

Objektyp: **Advertising**

Zeitschrift: **Schweizerische Bauzeitung**

Band (Jahr): **70 (1952)**

Heft 16

PDF erstellt am: **24.09.2024**

### **Nutzungsbedingungen**

Die ETH-Bibliothek ist Anbieterin der digitalisierten Zeitschriften. Sie besitzt keine Urheberrechte an den Inhalten der Zeitschriften. Die Rechte liegen in der Regel bei den Herausgebern.

Die auf der Plattform e-periodica veröffentlichten Dokumente stehen für nicht-kommerzielle Zwecke in Lehre und Forschung sowie für die private Nutzung frei zur Verfügung. Einzelne Dateien oder Ausdrucke aus diesem Angebot können zusammen mit diesen Nutzungsbedingungen und den korrekten Herkunftsbezeichnungen weitergegeben werden.

Das Veröffentlichen von Bildern in Print- und Online-Publikationen ist nur mit vorheriger Genehmigung der Rechteinhaber erlaubt. Die systematische Speicherung von Teilen des elektronischen Angebots auf anderen Servern bedarf ebenfalls des schriftlichen Einverständnisses der Rechteinhaber.

### **Haftungsausschluss**

Alle Angaben erfolgen ohne Gewähr für Vollständigkeit oder Richtigkeit. Es wird keine Haftung übernommen für Schäden durch die Verwendung von Informationen aus diesem Online-Angebot oder durch das Fehlen von Informationen. Dies gilt auch für Inhalte Dritter, die über dieses Angebot zugänglich sind.

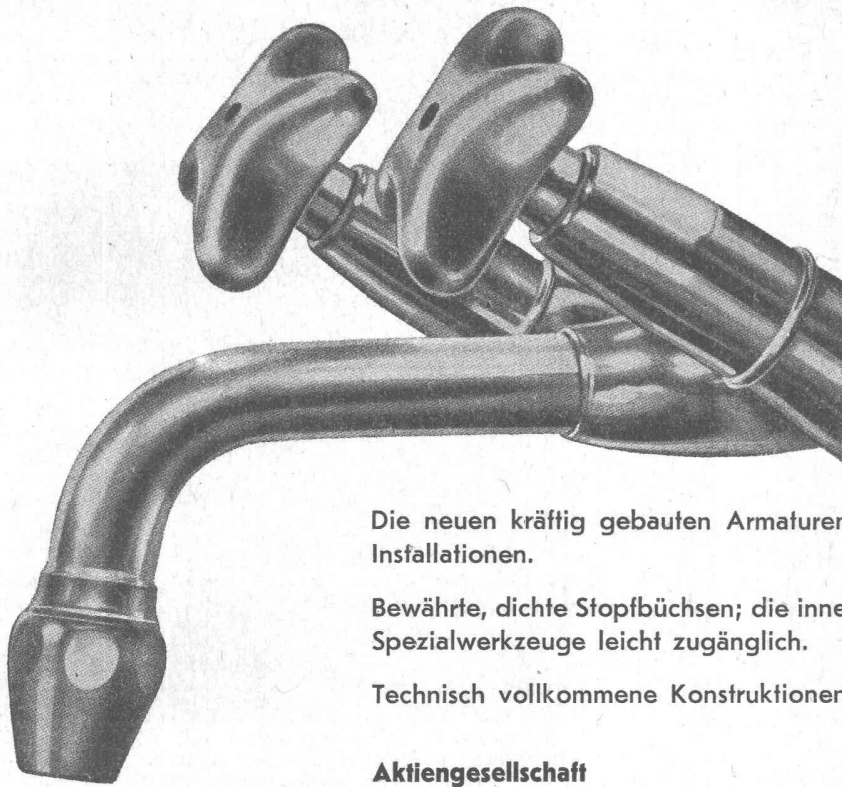

Sämtliche Armaturen für die sanitären Installationen werden nach den V-Modellen ausgeführt.

Die neuen kräftig gebauten Armaturen für die neuzeitlichen sanitären Installationen.

Bewährte, dichte Stopfbüchsen; die innern Teile der Armaturen sind ohne Spezialwerkzeuge leicht zugänglich.

Technisch vollkommene Konstruktionen.

**Aktiengesellschaft**

# OEDERLIN & CIE. BADEN

Armaturenfabrik und Metallgiessereien

Telephon (056) 2 41 41

Eigenes Ingenieurbüro

**Stahlhochbau  
Brücken  
Masten  
Fabrikfenster**

GEGR. 1855

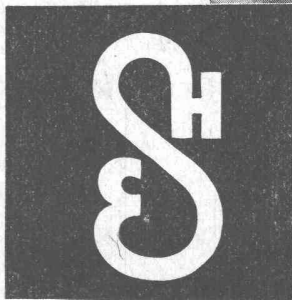

**ERNST SCHEER AG  
HERISAU**

STAHLBAU, TELEPHON (071) 5 19 92



Stahlskelett für Fabrikneubau

ESH 587

**AG. Brown, Boveri & Co., Baden**

Halle V, Stand Nr. 1342, und Halle VI, Stand Nr. 1581

Bei der Vielfalt der von Brown Boveri hergestellten Erzeugnisse ist auch die diesjährige Messeschau wieder vorwiegend einem bestimmten Thema gewidmet, den elektronischen Steuerungen in verschiedenen Industriegebieten. Der vorliegende Kurzbericht beschränkt sich darauf, nur ausgesprochene, auf den beiden Messeständen der Firma Brown Boveri ausgestellte Neuerungen zu behandeln.

Im Vordergrund der Neuheiten auf dem Gebiet der industriellen Verwertung elektrischer Energie stehen elektronische Steuerungen für den gesamten Arbeitsbereich von den kleinsten bis zu den grössten Leistungen. Ein 1000-PS-Walzwerk-Gleichstrommotor wird in sog. Blockschaltung, d. h. mit ihm zugeordneten Transformator und Mutator für die Speisung aus dem Dreiphasennetz, im Leerlauf vorgeführt. Die elektronische Steuerung, die in einen kleinen, einsteckbaren Rahmen eingebaut und dadurch leicht auswechselbar ist, meistert den Lauf des Motors selbst im strengsten Walzwerkbetrieb mit bisher nicht gekannter Präzision.

Für den unteren Leistungsbereich werden standardisierte Röhrensteuerungen verschiedener Grössen gezeigt und zum Teil mit den zugehörigen Motoren im Betrieb vorgeführt. Sie sind das moderne, verlustlos arbeitende Mittel, um alle wünschbaren Regulier- und Steueraufgaben durchzuführen. Ein interessanter Sonderfall dieser Art ist der elektronische Impulsregler, der ebenfalls demonstriert wird: er reguliert z. B. selbst die kleinen Drehzahländerungen aus, die bei Dreiphasen-Nebenschluss-Kommutatormotoren auftreten, wenn sich die Last ändert. Am Messestand wird er in Verbindung mit zwei derartigen Motoren vorgeführt und gezeigt, wie der Lauf des einen Motors genau dem des andern folgt.

An Niederspannungs-Schalteneinrichtungen verdienen zwei Neuheiten besonderes Interesse: der druckknopfbetätigte Klein-Motorschutzschalter für 10 A, dessen aktive Teile ohne Schraubenverbindungen zusammengefügt sind und der alle Einzelheiten aufweist, die dem Installateur, dem Betriebsmann und dem Lagerhalter die Arbeit erleichtern, und der raumsparende Verteilschrank mit ausziehbaren Selbstauschaltern (Bild 1) für den Bereich von ca. 400—500 A, dessen Aufbau höchste Sicherheit für Material und Personal verbürgt.

Auch die zunehmende Nachfrage nach gekapselten, ausziehbaren Hochspannungsschaltfeldern entspringt Bedürfnis-



Bild 1. Stahlblech gekapselter, ausziehbarer Niederspannungs-Schalt-schrank mit zwei 1000-A-Selbstauschaltern und drei Schaltern für je 600 A

sen, die nach Land und Klima verschieden sind und hier kurz zusammengestellt seien:

Beschränkung der örtlichen Montagearbeiten auf ein Minimum wegen Fehlens geeigneten Montagepersonals oder wegen zu hoher Kosten dieser Arbeiten.

Die Verhinderung jeder Berührungsfahr durch unbefarbenes Personal und damit die Möglichkeit der Aufstellung solcher gekapselter Schaltfelder in allgemein zugänglichen Räumen.

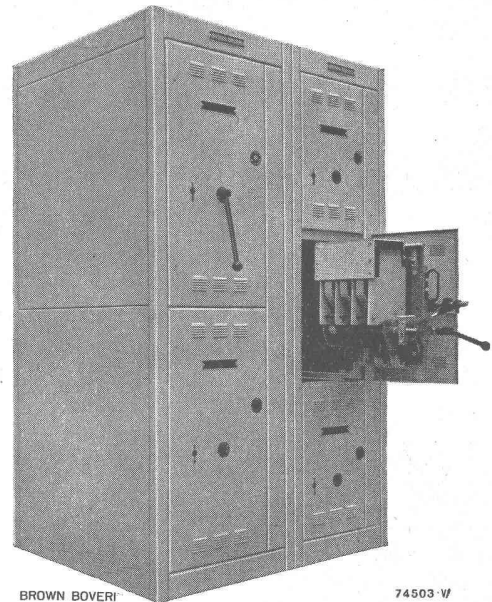
Der Schutz aller Apparate gegen Verschmutzung und gegen Zutritt von Insekten.

Baukostensenkung durch kleineren Raumbedarf gekapselter Anlagen, verglichen mit offenen Anlagen.

Das Konstruktionsprogramm sieht solche Schaltfelder für alle gebräuchlichen Spannungen zu Innenraumanlagen vor.

**Clichés**  
Fotos-Retouchen  
Lieferant der anerkannten Qualitäts-Clichés der Schweizer Bauzeitung

**ANDERSON & WEIDMANN**  
Zürich 5 · Traugottstr. 6 · Tel. 27 08 17

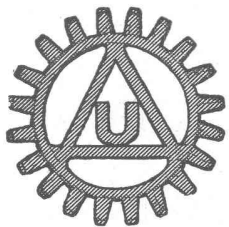

# AMMANN

Ein Begriff, der bürgt für Qualität und Zuverlässigkeit

- Bagger
- Traxcavatoren
- Bulldozer
- Scraper
- Walzen
- Vibratoren
- Sprengwagen
- Mischmaschinen

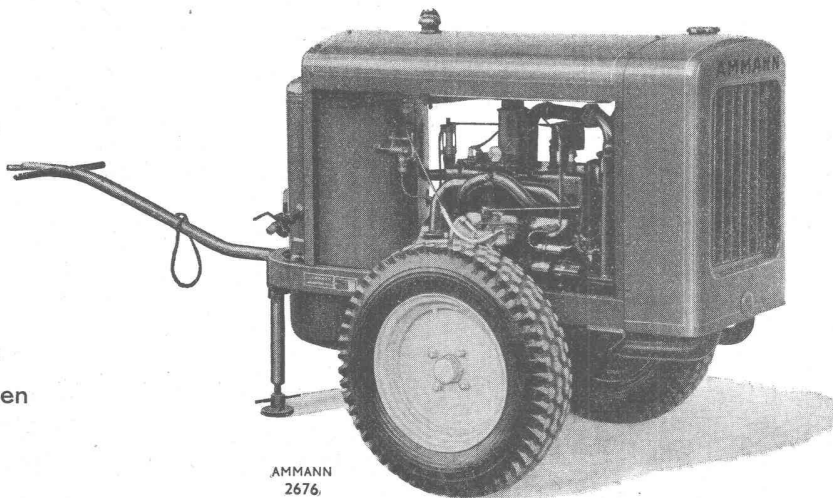

AMMANN  
2676

Kleinkompressor für Benzinbetrieb; Leistung: 1,7 m<sup>3</sup>/min bei 5 at

- Kieswaschmaschinen
- Walzwerke
- Steinbrecher
- Vibrationssiebe
- Transportanlagen
- Kabelbagger
- Kompressoren
- Pressluftwerkzeuge

**U. AMMANN AG, MASCHINENFABRIK, LANGENTHAL**

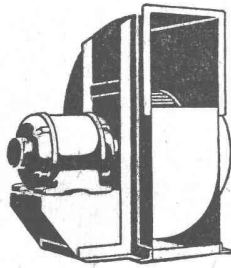

für empfindliche Anlagen

geräuschlose  
**Meidinger-Ventilatoren**

Zentrifugal- und Schrauben-  
Ventilatoren für alle Anwen-  
dungsgebiete. — Elektro-  
motoren in jeder Bauform



**H. Meidinger & Cie., Basel 4**

Tel. (061) 2 97 65

Dem steigenden Bedürfnis nach Hochfrequenzröhren mit höherer Betriebsfrequenz wurde durch Neuentwicklungen von besonderen Kurzwellen-Trioden Rechnung getragen. Die bewährte Reihe der Sendetrioden mit natürlicher Kühlung wurde durch Röhren von 400 W und 1040 W Ausgangsleistung ergänzt. Für höhere Leistungen wurden Kurzwellen-Sendetrioden mit Anodenverlustleistungen von 1, 2 bzw. 6 kW für einen Frequenzbereich bis 110 und 200 MHz gebaut. Sie sind mit thorierte Wolframkathode ausgerüstet, womit sich bei kleiner Heizleistung höhere Emissionsströme erzeugen lassen. Die Reihe der gasgefüllten Röhren wurden ebenfalls durch



Bild 2. Betatron-Kreisröhre mit zwei Elektronenspritzen und einem Stutzen für das Getter. Die evakuierte Röhre muß einem Druck von 7 t standhalten

einige Typen erweitert. Die gasgefüllten Thyratrons haben sich bereits in vielen Motorsteuerungen und Lichtsteuergeräten (Thyrax) bewährt. Entsprechend ihrem Verwendungszweck charakterisieren sie sich durch geringe Sperrspannung und hohen Spitzenstrom. Das Betatronrohr (Bild 2) stellt das Herz

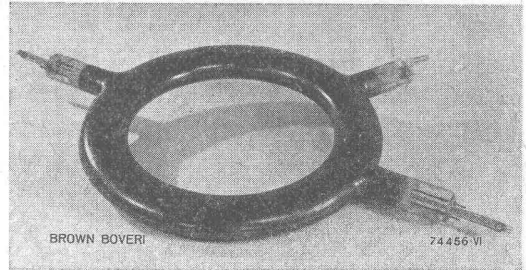

Bild 3. Strahlentransformator mit Schutzwänden im ausgefahrenen Zustand (Universitäts-Röntgen-Institut des Kantonsspitals Zürich). Es wird für die Tiefentherapie, für biologische Forschung, für die Grobstrukturuntersuchung von Werkstoffen und für die Atomforschung verwendet

des 31-MeV-Strahlentransformators (Bild 3) dar, worin die in der Elektronenspritze erzeugten Elektronen bis fast auf Lichtgeschwindigkeit beschleunigt werden. In diesem Rohr werden die Elektronen wieder abgebremst und dabei in eine ultraharte Röntgenstrahlung umgewandelt.

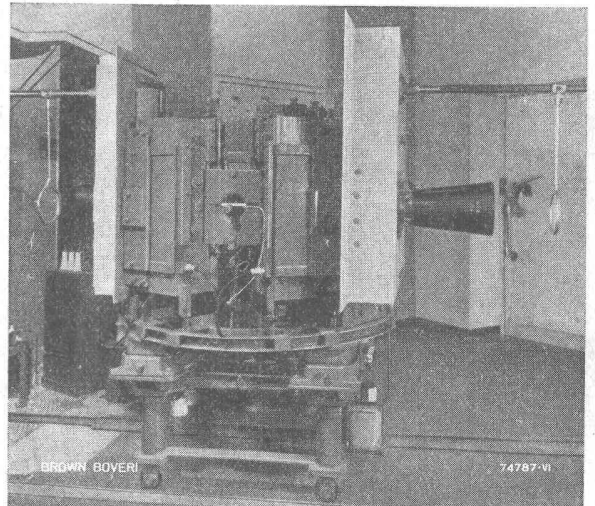

Bild 4. Mit Fluoreszenzlampen beleuchteter Speisewagen der Schweizerischen Bundesbahnen

**LEUPIN & SCHWANK**

Bureau technique, Berne Téléphone 3 52 72



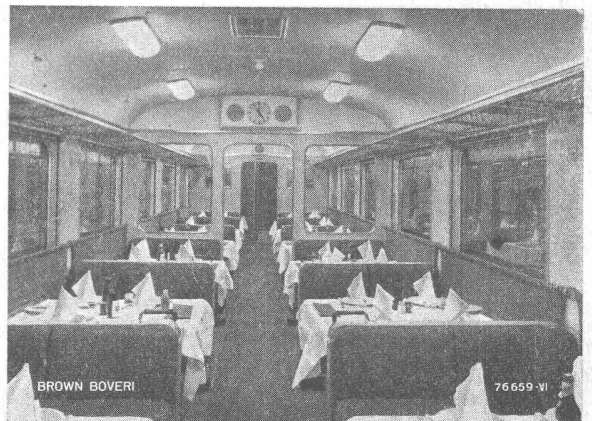
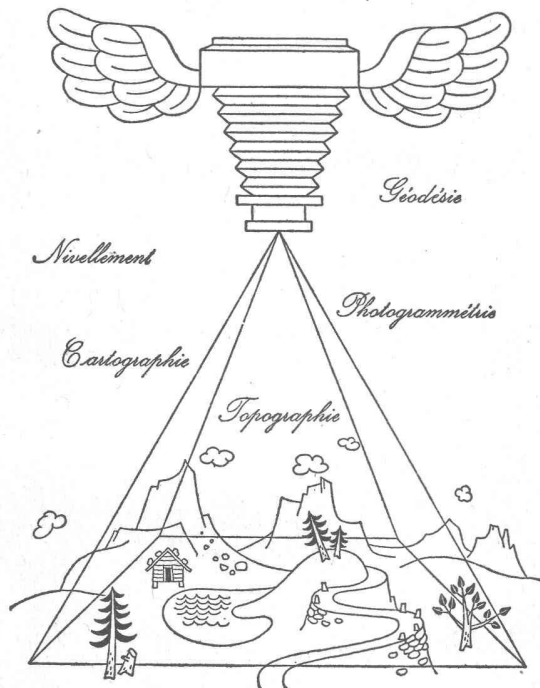
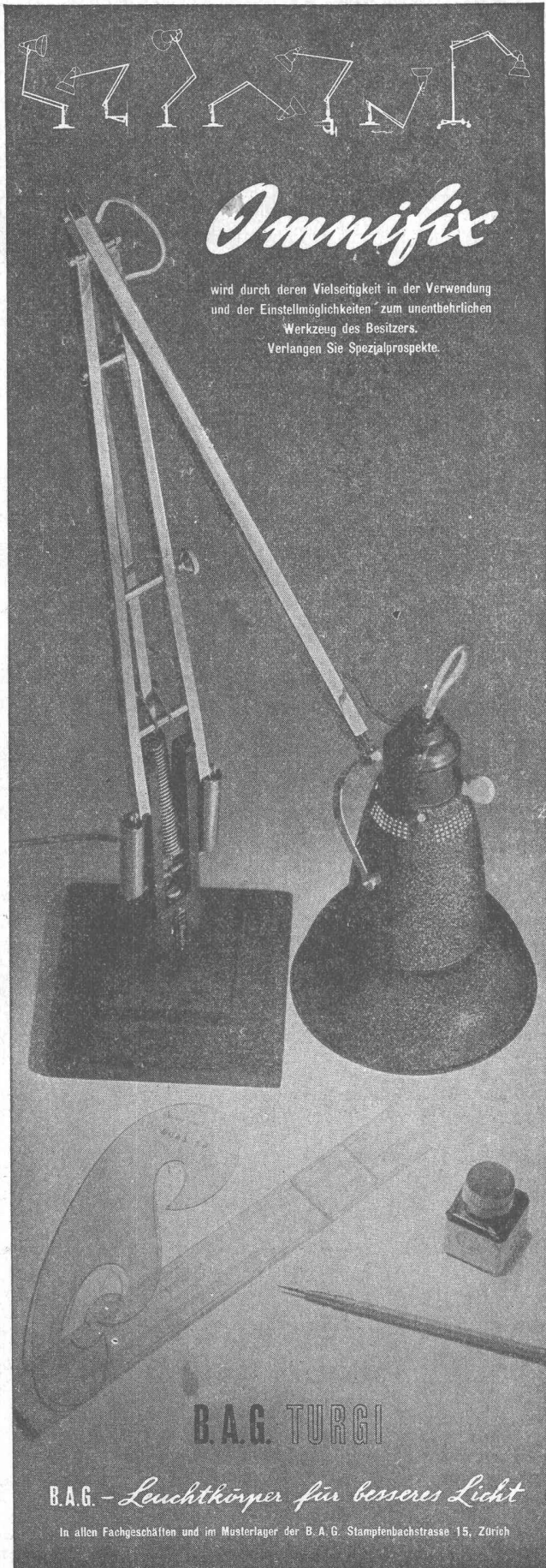

**Omnifix**

wird durch deren Vielseitigkeit in der Verwendung  
und der Einstellmöglichkeiten zum unentbehrlichen  
Werkzeug des Besitzers.  
Verlangen Sie Spezialprospekte.

**B.A.G. TURGI**

*B.A.G. - Leuchtkörper für besseres Licht*

In allen Fachgeschäften und im Musterlager der B. A. G. Stampfenbachstrasse 15, Zürich



**SIEMENS  
MODERNE  
ROHRPOST  
ANLAGE**

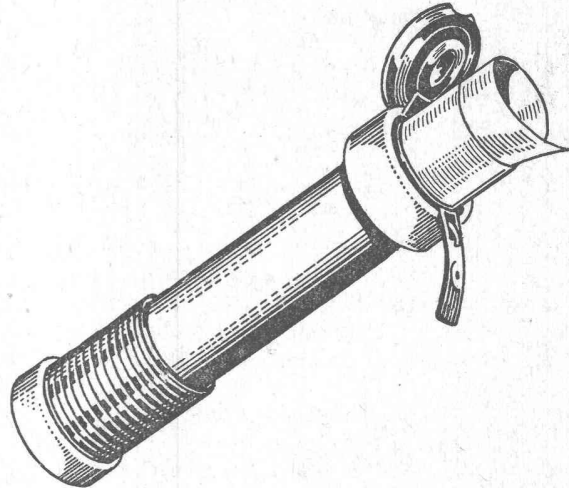

### ARCHITEKTEN

wir projektieren und bauen über 60 Rohrpostanlagen in der Schweiz, von der einfachen Zweistellen-Anlage bis zur komplizierten automatischen Grossanlage mit büchsen-gesteuerten Weichen.

(Schweiz. Bankverein Zürich mit 75 Stationen, im Bau)

#### Zu unseren Kunden zählen:

Klein- und Grossbanken  
Brauereien  
Fabriken jeder Art  
Flughäfen  
Gaststätten  
Hotels  
Hauptpostämter  
Handelshäuser  
Zeitungsbetriebe  
u. a. m.

Prüfen Sie in Ihren Projekten, ob nicht eine Rohrpostanlage das zweckmässigste Beförderungsmittel ist.

Unsere Fachleute beraten Sie gerne

Verlangen Sie unsere Referenzliste

## SIEMENS Elektrizitätserzeugnisse AG.

#### ZÜRICH

Löwenstrasse 35  
Tel. (051) 25 36 00  
Fernschreiber:  
52 131

#### LAUSANNE

Pl. de la Gare 12  
Tél. (021) 22 06 77

#### BERN

Laupenstrasse 11  
Tel. (031) 2 36 36  
Fernschreiber:  
32 131



**ERSTKLASSIG**  
**NEUZEITLICH**

**Luft- und Wärmetechnik, Klimatisierung, Entnebelung, Trocknung, pneumatischer Transport, Staubabsaugung. CO<sub>2</sub>-Brand-schutzanlagen, Gasschutz, Klima-Apparate**

**SPEZIALAPPARATEBAU UND INGENIEURBUREAU FREI AG**  
BERN UND ZÜRICH

Der Ruf nach mehr Licht und besserem Licht gilt heute auch der Zugsbeleuchtung. Am Stand wird eine vollständige Zugsbeleuchtungsanlage mit Fluoreszenzlampe (Bild 4) im Betrieb vorgeführt. Der mit Kegelradgetriebe und Kardanwelle von der Wagenachse angetriebene Generator speist die ganze Anlage. Dank dem neu entwickelten Umformer ist die Verwendung normaler, handelsüblicher Wechselstrom-Leuchtstoffröhren in den Fahrzeugen möglich. Trotz veränderlicher Last stellt der bewährte Brown Boveri Zugsbeleuchtungsregler konstante Spannung und Frequenz an den Fluoreszenzlampen ein.

Die Umwandlung von Hochfrequenzenergie in Nutzwärme findet zunehmend Eingang in den verschiedensten Arbeitsgebieten. Am Messestand wird mit Hilfe eines 4-kW-Hochfrequenzgenerators das Härten der Enden kurzer Stahlwellen in vollautomatischem Betrieb gezeigt. Die Arbeitsvorrichtung für die selbsttätige Zuführung der Werkstücke, eine Konstruktion der Tavano S. A., Genf, ist auf den HF-Generator aufgebaut. An weiteren 4-kW-HF-Generatoren wird das Löten von Messingteilen und das Aufheizen von Nichtmetallen zur Verarbeitung von Zerealien demonstriert. Schliesslich wird auch noch aus der Reihe der HF-Generatoren der 25-kW-Generator beim Härten von Maschinenteilen vorgeführt.

Auf dem Schweisstand zeigt die Firma Brown Boveri Maschinen für das gesamte Gebiet der elektrischen Lichtbogenschweissung für Hand- und automatischen Betrieb. Die ausgestellten Punkt-, Naht- und Stumpfschweissmaschinen werden ebenfalls fast ausschliesslich mit den modernsten elektronischen Geräten zur exakten Steuerung aller Schweissvorgänge vorgeführt.

### Schweizerische Drahtziegelfabrik AG., Lotzwil

Halle VIII, Stand Nr. 2990.

Dass auch auf dem Gebiet der Putzmörtelträger eine reiche Auswahl an guten, bewährten Schweizerfabrikaten besteht, zeigt der Stand dieser bekannten Firma. Wie im Vorjahr werden eine Reihe praktischer Anwendungsbeispiele sowie eine umfassende Zusammenstellung der gesamten Produktion gezeigt. Erwähnung verdienen in erster Linie die altbekannten Lotzwiler Markenartikel: Drahtziegelgewebe (Ziegelrabitz), nach wie vor der einzige Rabitz mit konstruktiven Eigenschaften, dann der schwer verzinkte Streckrabitz, der wirkliche Garant für rissfreie Konstruktionen auf Bauplatten, Schilf oder Kork, und schliesslich der im ganzen Land verwendete «Dülo»-Dübelstein, der das umständliche Dübeln ausschaltet und gleichzeitig eine wirklich zuverlässige Befestigungs-Hinterlage für sanitäre und elektrische Installationen, Tür- und Fensterfutter, Täfer usw. darstellt.

Die Reihe der in Lotzwil fabrizierten Rabitz-Drahtgeflechte, Marke «SDL» (sechseckige und dreieckige Maschenform) fällt auf durch die erstklassige Verzinkung. Man stellt gerne fest, dass Lotzwil neuerdings auch die Dimensionen 25/0.9/1000 mm fabriziert und somit nun alle im Baugewerbe üblichen Typen liefert. Die ferner fabrizierten rohen Betonstahl-Einlagegewebe sind preislich besonders interessant; drei verschiedene Typen gestatten billige und doch äusserst widerstandsfähige Armierung aller leichteren Beton-Arbeiten. Die Preisansätze sind durchwegs sehr günstig, was diesen bewährten inländischen Produkten gegenüber da und dort auftauchenden ausländischen Artikeln einen weiteren, bemerkenswerten Vorsprung verleiht.

### U. Ammann, Maschinenfabrik AG., Langenthal

Halle VIII, Stand Nr. 3029

Maschinen, deren Grösse über ein gewisses Mass hinausgeht, lassen sich nicht mehr ohne weiteres an einem Ausstellungsstand zeigen; aus diesem Grunde zeigt die Firma Ammann ihre Produkte zum Teil im Modell. Besonderes Interesse dürfte das Modell des Doppelkniehebel-Steinbrechers erwecken. Dieser Hochleistungsbrecher liefert bis zu 60 t/h eines regelmässigen Grobbruchs bei einem Aufgabematerial, dessen grösste Dimension bis 1 m betragen kann. Einen guten Anhaltspunkt für die Grösse dieses Brechers gibt das neben dem Modell in natura gezeigte Tonnenlager für die Exzenterwelle.

Aus der Serie der Strassenbaumaschinen sind zu sehen: Eine Asphaltmischmaschine, Type 25 SN, im Modell. Diese Mischmaschine liefert 30 t/h Mischgut bei minimaler Bedienung. Sie besteht aus Dosierapparat, fahrbarer Tröcknetrommel mit Oelfeuerung, fahrbarer Mischmaschine mit Sieb-, Wiege- und Dosiervorrichtung sowie Vorrats- und Verladesilo. Eine Dreirad-Strassenwalze von 2 bis 3 t Gewicht mit Einzylinder Benzin-Motor von 16 PS. Eine kleine, leichte Handmotorwalze für Gärten und Sportanlagen sowie für kleinere Arbeiten im Strassenbau. Die Walze kann innert kürzester Zeit mit Lenkrolle und Sitz versehen werden und ist äusserst wendig. Ein Bodenverdichter Nr. 5, ein mehr und mehr ver-



**DIFFERENZ-DRUCKREGLER**  
für  
kabellose  
Pumpensteuerung

**SAUTER**  
Fr. Sauter A.G., Fabrik elektrischer Apparate, Basel



## Der Strassenverkehr

wickelt sich reibungslos und flüssig ab, wenn er zweckmässig, d. h. den jeweiligen Verkehrsverhältnissen entsprechend, geregelt ist. Am Bellevueplatz in Zürich regelt ein Polizist von einem zentralen Kommandopult aus den gesamten Verkehr. In andern Fällen ist eine Regelung durch die Fahrzeuge selbst oder nach einem starren System angezeigt. Transportable automatische Anlagen erleichtern Bauarbeiten auf der Strasse.

Wir liefern Anlagen für alle diese Systeme. Verfügen Sie über unsere Dienste und die grosse Erfahrung; wir beraten Sie gerne.

**Hasler AG Bern**  
WERKE FÜR TELEPHONIE UND PRÄZISIONSMECHANIK

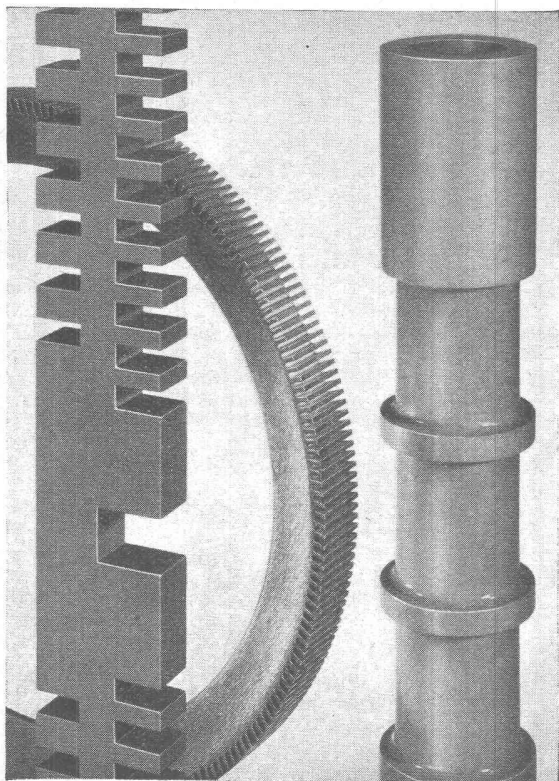

**MUBA:**

Halle V — Stand 1392 — Standtelefon 4 54 99

### Formstücke jeder Art

aus Hartpapier und Hartgewebe

**Dellit** (Hartpapier) Kunststoff der Gruppe H. POPb nach VSM; kälte- und wärmebeständig, isolierend, robust, mit hoher Schlagbiegefestigkeit.

Auch in Platten, Streifen usw. lieferbar.

**Canevasit** (Hartgewebe) Kunststoff der Gruppe H. POGb nach VSM; für geräuschkämpfende Zahnräder und Laufrollen, für Lagerschalen und hochbeanspruchte Konstruktionsteile.

Auch in Platten, Stäben, Rohren lieferbar.

### Solamit-Hartplatten

für Bau- und dekorative Zwecke, unifarben oder in Imitationen von Holz, Marmor usw. Oberfläche beständig gegen Wasser, Alkohol, verdünnte Säuren, Laugen, Seifenlösungen usw.

**SCHWEIZERISCHE ISOLA-WERKE**  
**BREITENBACH** bei Basel





**LG** Zähler für Gleichstrom und Wechselstrom  
Zähler für Spezialtarife - Kassierapparate  
Registrierapparate  
MAXIGRAPH- und PRINTO-MAXIGRAPH-  
Summenzähler und Summendifferenzzähler  
Fernzählung - Fernmessung - Fernwirkanlagen  
Fernsteueranlagen für Elektrizitätsnetze  
Eichstationen - Eichzähler - Messwandler  
Zeitschalter - Schaltapparate - Relais  
Wärmetechnische Mess- und Regelapparate

**LANDIS & GYR AG. ZUG** an der Schweizer Mustermesse Basel  
19.-29. April 1952 Halle V Stand 1252

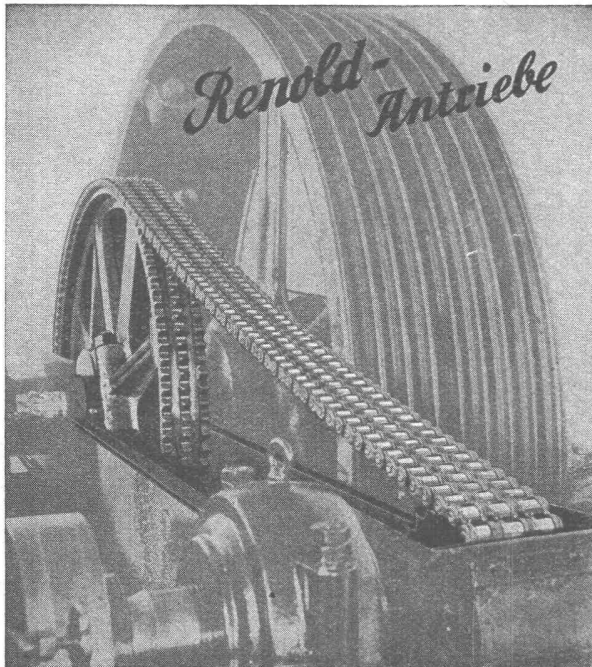

**komplett, normalisiert ab Lager Zürich**  
Kette für geringste Abnutzung gebaut: Längste Lebensdauer,  
auch bei hohen Drehzahlen  
Durchgehend gleichmässige höchste Präzision, Büchsen und  
Rollen nahtlos: Störungsfrei  
Räder mit Renoldverzahnung: Ruhiger Lauf  
Verwenden Sie die britisch- und kontinental-europäisch  
genormten Ketten: Zu allen Zeiten hier und auf der ganzen  
Welt Ersatzmöglichkeit  
**W. Emil Kunz, Postfach, Zürich 27**  
Gottardstrasse 21 - Tel. (051) 25 29 10

wendetes Aggregat beim Bau von neuen Strassen, Plätzen, Flugplätzen, Kanälen und Baufundamenten. Arbeitsgewicht 600 kg; Antrieb durch Benzinmotor von 6 PS. Das grössere Modell dieses Typs hat ein Gewicht von 1650 kg und arbeitet mit einem Dieselmotor von 10 PS. Der Vibro-Bodenverdichter ist eine Schwungkraftmaschine. Die patentierte Vibrationsvorrichtung vermittelt der Stahl-Bodenplatte eine stampf- und rüttelähnliche Bewegung, die sich auf den Untergrund überträgt und eine einwandfreie Verdichtung desselben erzeugt. Durch eine sinnreiche Umlegung der Vibrationsgewichte kann die Vibratorplatte während der Arbeit in Vor- oder Rückwärtsbewegung versetzt werden, so dass ein einziger Mann die ganze Verdichtungsarbeit allein bewältigen kann. Für den Transport dienen zwei Pneuräder.

Nicht nur für den Strassenbau, sondern auch für viele andere Arbeiten im Baufach dienen die Kompressoren, von denen ein Typ AG 1700 zu sehen ist, und zwar auf dem normalen, mit zwei Pneurädern versehenen Chassis. Es handelt sich um einen Einhammer-Kompressor, der direkt mit dem Zweizylinder-Benzinmotor zu einem Block vereinigt ist.

Rollen für Transportbänder sowie verschiedene Mühlen für die Zerkleinerung verschiedenster Mahlgüter auf beliebige Feinheit vervollständigen das Bild dieses Standes.

### Meynadier & Cie. AG., Zürich-Altstetten Fabrik für Dachpappen und Bauiisolierstoffe

Halle VIII, Stand Nr. 2941

Diese Firma wird an ihrem Stand die Konstruktion jener wasserdichten Isolierungen im Hoch- und Tiefbau zeigen, die sich in der Praxis seit Jahrzehnten bewährt haben. Als besonders wichtige, neue und interessante Produkte werden gezeitigt:

**ALUTECT** die teerfreie Dauerdachpappe mit aufgespresster Aluminium-Folie

**ALUFLEX** die Bitumengewebeplatte mit aufgespresster Aluminium-Folie.

Ferner die vollkommen neuartige, teerfreie Dauerdachpappe aus Glas-Rohpappe und die fäulnissichere Asbest-Dachpappe.

An Hand von Grossmodellen und Photos gibt die Ausstellerin einen Querschnitt durch ihr Schaffen in der Ausführung von:

Flachbedachungen mit den in Frage kommenden Anschlusspartien, Schutzschichten usw.

Grundwasserisolierungen aus mehreren Lagen Bitumengewebeplatten ASPHALTOID mit imprägnierter Juteeinlage.

Terrassenisolierungen mit begehbarem, frostsicheren Zementüberzug.

Fugendichtungen an Zementbelägen, unter Verwendung des elastisch bleibenden Spezialfugenkittes PALTOX.

Korrosionsschutz im Spritzverfahren, in Verbindung mit dem fäulnissicheren VEROID-Gewebe.

### Sanitär-Kuhn, Siebenmann, Hemmeler & Co., Zürich und Basel

Halle XII, Stand Nr. 4113

Vor 14 Jahren hat diese Waschapparatefabrik zum ersten Mal ihre ZEPHIR-VACUUM-Waschmaschinen an der MUBA zur Schau gestellt. Seither ist das Waschen mit Vacuum weitherum populär geworden. Es stellt sicher die gute und schonende Waschwirkung, ebenso wie die hohe Qualität der ZEPHIR-VACUUM-Waschmaschinen unter Beweis, wenn heute die Idee und das maschinelle Prinzip dieser Waschapparate noch unverändert angewandt wird. Die äusserliche Gestaltung ist hingegen modern und zeitgemäss geworden.

ZEPHIR-VACUUM-Waschmaschinen werden in acht verschiedenen Ausführungen geliefert: mit Wasser- oder Elektromotor, ohne Heizung, mit Botticheheizung, sowie vollelektrisch mit Wasserschiff und zwei starken Heizungen von je 7,5 kW. Die beiden letztgenannten Modelle berücksichtigen die bei unseren Schweizer Hausfrauen durch beste Erfahrung erhärtete Gewohnheit, die Wäsche zum Kochen zu bringen.

### Kamin-Werk Allschwil

Halle VIII, Stand Nr. 2936

Am gewohnten Platze, unweit vom Haupteingang in die Halle VIII, stellt diese Firma ihre bewährten Produkte wiederum zur Schau. Nebst den im Baugewerbe der ganzen Schweiz bestbekanntesten Isolit- und Ventilationskaminen werden weitere Erzeugnisse, wie Deckenhourdis, Pfeilerverkleider aus Ziegelschrot gezeigt. Letztere werden nicht als Normaltypen erstellt, sondern weisen vielmehr auf die mannigfaltigen Verwendungsmöglichkeiten des Ziegelschrotbetons und dessen hervorragende Eigenschaften hin. Mancher Fachmann dürfte auf weitere Ideen in dieser Richtung geführt werden.

**Wild-Nivellierinstrumente**

die idealen Messgeräte für den Bauplatz. Zuverlässig und genau, rasch horizontalisiert, einfach zum Ablesen, robust gebaut und unempfindlich gegen äussere Einflüsse.

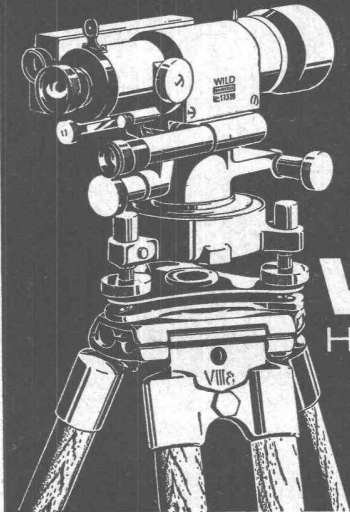

**WILD**  
HEERBRUGG

Mustermesse Basel, Halle III b, 2. Stock, Stand 2645

**CARAN D'ACHE**

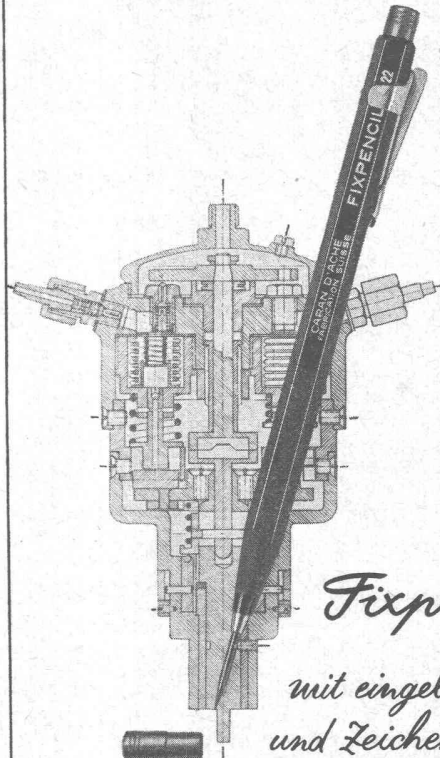

*Fixpencil 22*

*mit eingebautem Spitzler  
und Zeichenminen 6077  
in 14 genau abgestuften Härtegraden*

Mustermesse Basel, Stand 3618, Halle X

**4 : 1,24**

ist das Verhältnis der Wärme- und Luftdurchlässigkeit zwischen einem Doppelverglasungsfenster und einem



mehrere Pat. ausl. Pat. ang.

Mit weniger Heizkosten größere Behaglichkeit

Bitte unverb. Angebot einholen für Fenster u. Heizung v. d.

**Lukács-Isolierfenster, techn. Büro**

Heglbachstraße 74 ZÜRICH 32 Telephon (051) 32 94 58

**Ausgestellt i. d. Baumuster-Zentrale, Talstr. 9**

**Dosierapparate für Flüssigkeiten**

Schweizer Erzeugnisse „DOSAP“ Patente Hottinger

Erprobt und bewährt in über 200 Anlagen

Entkeimen von Wasser

Neutralisieren von Abwasser

Abfüllen, Verteilen, Beimischen, in exakt bestimmter, schwacher bis starker, proportionaler Dosierung für veränderliche oder konstante Flüssigkeitsmengen mit elektr. oder mechanischer Steuerung

Kleine, grosse, stationäre, transportable Anlagen

Automatischer Betrieb

Einfach, präzise, zuverlässig, ungefährlich, preiswürdig

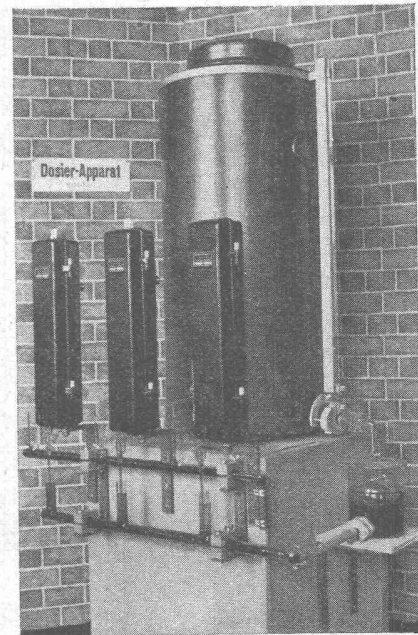

Dosier-Anlage für 3-Pumpenbetrieb mit el. Steuerung

Auskünfte, Referenzen, Besichtigung beim Fabrikanten

**Fr. Hottinger, Ing.-Techn. Bureau, Basel**

Laufenstrasse 70 Inhaber: Robert Buol Telephon 54721  
Vertretungen: Westschweiz: CLENSOL, S. à r.l. spécialistes de l'eau, Lutry. Südschweiz: E. Bottani, Studio tecn. idraul., Lugano

MUBA Halle III b Stand 1083 Gas und Wasser

## Schweizerische Industrie-Gesellschaft Neuhausen am Rheinfall

Abteilung Maschinenbau, Halle VI, Stand Nr. 1501

In wesentlich leistungsfähigerer Ausführung erscheint dieses Jahr die **Revolver-Kopierdrehbank KD-28**. Anstelle der bisher vorhandenen 2 Pinolen mit je einem Werkzeug besitzt die Maschine nun einen Revolverschlitten mit 6 Werkzeugen, so dass zusammen mit dem Revolverkopf des Querschlittens total 12 Werkzeuge eingesetzt werden können. Die stufenlose Drehzahlregulierung bis auf max. 3520 U/min., sowie der rasche Drehrichtungswechsel für Gewindegewindearbeiten mittels Kupplungen machen die Drehbank äusserst leistungsfähig. Der max. Spannzangendurchlass von 36 mm, das Dreibeckenfutter mit max. 40 mm Durchgang, der 2-Stufenmotor mit 3 PS bei 2900 U/min. und 2,5 PS bei 1430 U/min., sowie die neu entwickelte Gewinde-Schneidvorrichtung sind weitere, sehr interessante Merkmale der neuen SIG-Kopierdrehbank.

Im weiteren zeigt die SIG eine kleine, sehr leistungsfähige **hydraulische Räummaschine Typ RA 4-1**, welche mit einer maximalen Zugkraft von 4 t arbeitet. Der Hub beträgt 1000 mm; die SIG baut jedoch die gleiche Maschine auch mit einem Hub von 1250 mm und im weiteren noch eine Maschine mit gleichem Hub, jedoch 15 t Zugkraft. Für den Antrieb dient eine SIG-Mehrfachschaubepumpe. Die Zugkraft und die Räumgeschwindigkeit werden von Hand eingestellt.

Nebst den Werkzeugmaschinen stellt die SIG dieses Jahr wiederum ihre bewährten Schraubepumpen aus, welche in drei Kategorien gebaut werden; nämlich Niederdruck-Pumpen bis 20 kg/cm<sup>2</sup>, Mitteldruck-Pumpen bis 60 kg/cm<sup>2</sup> und Hochdruck-Pumpen bis 175 kg/cm<sup>2</sup>. Die verschiedenen Typen sind in den meisten Fällen in Flansch- und Fussausführung lieferbar. Kühlmittel- und Schmiermittelpumpen, Vertikal-Schraubepumpen und Pumpen zur Förderung von Lebensmitteln, von breiigen zähen Produkten befinden sich ebenfalls auf dem Fabrikationsprogramm der SIG. Die hauptsächlichsten Vorteile der SIG-Schraubepumpen sind: selbsttragend, turbulenzfreie, kontinuierliche Förderung der Flüssigkeit, hohe Drehzahl und kleine Abmessungen, geräuscharmer Gang, einfache Konstruktion, kleiner Unterhalt, geringer Verschleiss, somit lange Lebensdauer. Mit den Pumpen werden auch sämtliche für die Steuerung moderner hydraulischer Anlagen erforderlichen Steuerorgane ausgestellt wie Sicherheitsventile, Druckregler, Mengenregler, Zwei- und Mehrwegschieber, Vorsteuerschieber, Drehschieber, Kopiereinrichtungen usw.

Besondere Beachtung verdient die stufenlos regelbare Vorschubpumpe. Sie ist vollkommen druckentlastet, sowie unempfindlich gegen Belastungsschwankungen des Verbrauchers und gegen Viskositätsänderungen des Betriebsöles. Die übersichtliche Zusammenfassung aller zu einem kompletten Vorschub-Antrieb nötigen Elemente wird durch das SIG-Vorschubaggregat, Typ VA, erreicht. Das Aggregat gestattet Eilgang vor, Vorschub, Eilgang zurück. Für andere Programmsteuerungen liefert die SIG ebenfalls komplette Aggregate.

Am gleichen Stand zeigt die Abteilung Verpackungsmaschinen die gegenwärtig schnellste 2stufige Einwickelmaschine für Schokoladetafeln, **SIG Typ DSH**, die bei 80—90 Packungen pro Minute einen Inneneinschlag aus Aluminiumfolie mit Doppelfalz und einen 2fachen Ausseneinschlag, auf Verlangen unter Beilage eines Reklamebildchens und einer Kartonversteifung liefert. Die ausgestellte Maschine ist zusätzlich eingerichtet für den Heissklebeverschluss der Aluminiumfolie, die zu diesem Zweck mit einer Thermolackschicht überzogen ist; diese Packung stellt eine wichtige Neuheit dar, bietet sie doch besonders den am Export interessierten Firmen den besten bis heute erzielten Schutz leicht verderblicher Ware. Die grosszügige Konstruktion der Maschine weist interessante technische Lösungen auf wie der patentierte Vertikaltransport und die Zuführungen von Tafeln und Etiketten zur 2. Stufe mittels Ketten (Einweg-Bewegungen anstatt Rückwärtshübe).

Die Maschine Typ **FLK** für Margarine dosiert, formt und verpackt 80 Würfel zu 250 g pro Minute und lehnt sich in Konzeption, Formgebung und Ausführung an die bekannten SIG-Butter-Form- und Einwickelmaschinen für Tafelformate an. Die FLK verarbeitet sowohl kaschierte Aluminiumfolie als auch Pergamentpapier von Rollen und ist mit Druckzentrierung ausgestattet. Einfüllgehäuse, Förderschnecken, Formkammern und Kolben sind aus anodisch oxidiertem Peraluman, alle blanken Teile aus rostfreiem Stahl.

Schliesslich zeigt die SIG eine neue Kartonmaschine für vorverpackte Bouillonpaste oder ähnliche Artikel, mit einer Leistung von 130 Stück pro Minute. Die Packung weist Einsteckklappen in symmetrischer Anordnung auf und wird vom offenen, flachen Zuschnitt aus geformt. Damit bei der kurzen Durchlaufzeit die Packung infolge der Spannungen im Karton nicht aufspringt, wurden Vorkehrungen zur beschleunigten Bindung des Leims getroffen.

Abteilung Baumaschinen, Halle VIII, Stand Nr. 2995

Das Fabrikationsprogramm umfasst Hämmer von 4 bis 36 kg für Gesteins- und Metallbearbeitung. Die **SIG-Bohrhämmer** sind für Nass- und Trockenbohrung ausgerüstet. Die patentierte, zwangsläufige Hebelventilsteuering bewirkt bei hoher Schlagzahl eine sehr gute Leistung bei gleichzeitiger Schonung der Bohrer. Je nachdem die Werkzeuge für Arbeit von Hand oder ab Bohrknecht vorgesehen sind, kann eine Aufwärts- oder Abwärtsdrallvorrichtung gewählt werden, welche die volle Ausnutzung der Leistungsfähigkeit der Werkzeuge erlaubt.

Die **SIG-Abbauhämmer** haben einen besonders kräftigen Schlag. Die eingebaute Oelkammer gewährleistet eine gleichmässige Schmierung des Hammers während eines normalen Arbeitstages, bevor sie nachgefüllt werden muss. Ein einfach zu bedienender Meisselhalter erlaubt das rasche Auswechseln der Werkzeuge. Die SIG-Pressluftwerkzeuge haben sich beim Kraftwerkbau in den Alpen aufs beste bewährt und sich den ausländischen Fabrikaten als ebenbürtig erwiesen.

Die Kategorie der Spitz-, Meissel- und Niet-hämmer sowie der Sandstampfer werden entspre-

**Seilbahnen  
Seilwinden  
Transport-  
Anlagen  
für jeden Zweck**

**L+E. Küpfer** Maschinenfabrik **STEFFISBURG**

Mustermesse Basel, Stand Nr. 2993, Halle VIII.



**WALTER J. HELLER & Co.**  
**BAUUNTERNEHMUNG**  
 BERN — SCHLOSSTRASSE 131 — TEL. (031) 51112

**LAMELLENSTOREN**  
**GARAGETORE** **SONNENSTOREN**

**Solomatic**

**ROLLADENFABRIK A. GRIESSER AG**

<b>AADORF-Thg.</b> Tel. (052) 47112	<b>VERTRETUNGEN:</b>
<b>BASEL</b> Tel. (061) 56363	<b>CHAUX-DE-FONDS</b> MM. Moccand, Tél. (039) 22026
<b>BERN</b> Tel. (031) 29261	<b>DELEMONT</b> Schmid S. A., Tél. (066) 21609
<b>GENÈVE</b> Tél. (022) 25384	<b>LOCARNO-Muratto</b> M. Gherra, Tél. (093) 73089
<b>LAUSANNE</b> Tél. (021) 261840	<b>OLTEN</b> A. Spring, Arch., Tel. (062) 52585
<b>LUZERN</b> Tel. (041) 27242	<b>SCHAFFHAUSEN</b> J. Mettler, Tel. (053) 60008
<b>ST. GALLEN</b> Tel. (071) 31476	<b>THUN</b> H. Meier, Tel. (033) 22525
<b>ZÜRICH</b> Tel. (051) 237398	<b>ZUG</b> J. Rust Tel. (042) 40418

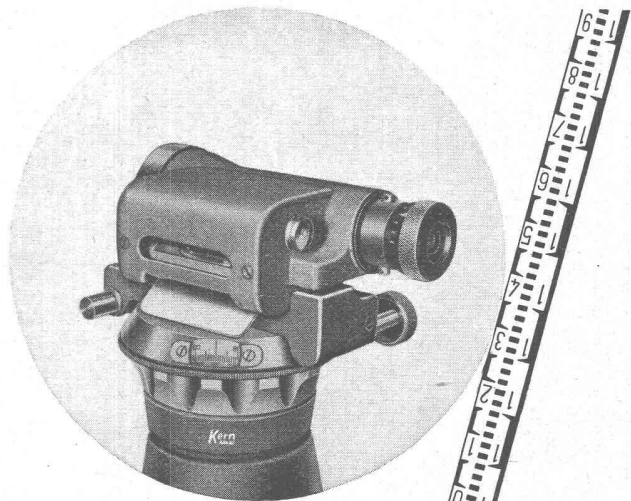

**Rasches Horizontieren . . .**  
 Besonders bei häufigem Standortwechsel erzielen Sie dank dem neuen Gelenkkopfstativ eine erheblich gesteigerte Arbeitsgeschwindigkeit bei erhöhter Genauigkeit.

**Klein-Nivellier GK 1**  
 das ideale Instrument für den Bauplatz . . . leicht, stabil, genau, einfach und bequem in der Handhabung.

Verlangen Sie  
 Prospekt GK 479



Schweizer Mustermesse Basel. Halle IIIb, 2. Stock, Stand 2610

**Herbag** Herstellung von Baustoffen AG.

**Rapperswil**      **Schmerikon**      **Flawil**      **Zürich-Seebach**

Zementröhren, Bachverbauungs- u. Straßenbau-Artikel, Klärgruben, Benzinabscheider, Kabelverteilkabinen u. Kabelkanäle, Kunststeine, Gartenbauartikel, „Standard“-Leichtbau- u. Isolierplatten, „Swareflex“-Beton-Straßensignale  
**Fabrikation sämtlicher armerter und unarmerter Betonprodukte**

chend ihrer Verwendung für kräftigen Schlag und niedere Schlagzahl oder schwächeren Schlag und hohe Schlagzahl gebaut. Sie zeichnen sich aus durch ruhigen Gang und feine Regulierungsmöglichkeit der Schlagzahl. Mittels der Schutzhülse kann der Abblastschlag in die gewünschte Richtung gelenkt werden.

Ferner zeigt die Abteilung Elektrofahrzeuge erstmals in der Bauhalle folgende Baumaschinen, die für Stollenbau wie auch für Ziegeleunternehmungen interessant sind:

**Stollenlokomotive, Typ ET 20 LS.** Spurweite 60 cm, Leistung 20 PS, Anhängelast rd. 50 t. In ähnlicher, jedoch etwas breiterer Ausführung werden die Lokomotiven auch mit Einstellbarkeit für Spurweiten von 60 und 75 cm geliefert. Bei Spurweite 75 cm lassen sich Leistungen bis zu 80 PS einbauen. Besondere Merkmale sind der ruhige Lauf, selbst auf sehr schlechtem Gleis, sowie die elektrische Bremse, die neben geringem Bremsklotzverschleiss ein zuverlässiges Bremsen ermöglicht, da die Bremskraft bis zur Adhäsionsgrenze ausgenützt werden kann, ohne die Räder zu blockieren. Motoren und Apparaturen sind schwallwassergeschützt.

**Kippwagen, Inhalt 1,8 m<sup>3</sup>.** Spurweite 60 cm. Er ist ein Selbstkipper, der durch einen Mann allein leicht gekippt werden kann. Die gleiche Ausführung wird auch für einen Inhalt von 3 m<sup>3</sup> gebaut. Beide Grössen sind auch als Zwangskipper erhältlich, bei welchen das Kippen mittels einer Winde oder eines pneumatischen Hebers oder durch einen Eselsrücken erfolgt.

**«SIG-LIFTER» Typ ESK 1500.** 1500 kg Nutzlast, Hubhöhe 3,4 m, ausgerüstet mit neuartigen, patentierten Ziegelklemmgabeln. Die Gabelabstände sind einzeln einstellbar und die ganze Klemmvorrichtung hydraulisch nach beiden Seiten um 1500 mm von der Mittellinie aus verschiebbar. Sie ist drehbar aufgehängt, so dass bei einer Schrägstellung des Wagens auf unebener Bahn der Ziegelstock trotzdem in waagrecht Stellung bleibt. Die Klemmvorrichtung lässt sich sehr einfach auswechseln, ohne dass der Fahrer den Führerstand verlassen muss. An deren Stelle können andere Hebevorrüchtungen wie normale Hubgabeln, Greifer, Kranarm, Ladeschaufel usw. angebracht werden. Der «SIG-lifter» ist auch mit benzin-elektrischem Antrieb lieferbar.

Abteilung Elektrofahrzeuge, Halle IX, Stand Nr. 3408

a) Für interne Transporte in Industriebetrieben

1 «SIG-lifter» für 2000 kg Nutzlast, Typ ESK-V-1500 mit Vollgummibereifung, Hubhöhe 3,42 m,

ausgerüstet mit einer neuen Dreh-, Klemm- und Seitenschubvorrichtung. Diese Vorrichtung, die sich beidseitig unbeschränkt um 360° drehen lässt, eignet sich ganz besonders für den Transport und das Aufstapeln von Papierrollen, Fässern, Behältern usw. Mit ihr lässt sich das Ladegut in jeder beliebigen Lage aufnehmen, drehen, auf Höhen von 3,4 m und mehr heben und wieder abstellen, ohne dass Untersätze, Ladegestelle und dgl. notwendig sind. Es wird damit ermöglicht, interne Transporte in einem Bruchteil der bisher angewendeten Zeit unfallfrei und schonungsvoll durchzuführen. Der «SIG-lifter» kann infolge seiner grossen Wendigkeit auch bei beschränkten Platzverhältnissen eingesetzt werden, und die Fahrmanöver lassen sich mit Hilfe der Seitenschubvorrichtung (seitliche Verschiebbarkeit beidseitig 225 mm) wesentlich abkürzen. Es bestehen speziell gebaute Greifer für Kisten, Ballen, Säcke, Fässer und sogar für Glasscheiben, Tabakfässer und andere Spezialgüter. Anstelle der Greifer können auch normale Hubgabeln oder andere Ausrüstungen montiert werden.

1 «SIG-lifter» für 500 kg Nutzlast, Typ LEP 5 mit Pneubereifung und 2,5 m Hubhöhe, ein raffiniert gebautes, wendiges Stapelfahrzeug. Dieser Klein-Stapelwagen zeichnet sich durch seine minimalen Abmessungen, ausserordentlich hohe Wendigkeit und ein geringes Eigengewicht aus und eignet sich besonders bei ganz schwierigen Platzverhältnissen und bei nur beschränkt zulässigen Bodendrücken.

b) Für den Nah- und internen Verkehr

1 Elektro-Plattformwagen mit hydraulischer Kippbrücke (Dreiseitenkipper) für 2000 kg Nutzlast, Typ EPK 1500 und Führerkabine, ein bewährtes Fahrzeug für jegliche Art von Nahtransporten mit vielen Zwischenhalten, das sich bei kommunalen Betrieben besonderer Beliebtheit erfreut.

1 Elektro-Handwagen für 500 kg Nutzlast, Typ EHM 500, mit Pneubereifung. Dieser Typ mit einer Ladebrücke von total 2000 x 1160 mm eignet sich besonders gut für den Milchzustellendienst. Seine sehr niedrige Ladebrücke (Höhe ab Boden 460 mm) gewährleistet ein müheloses Beladen. Die Batterie und der Elektromotor sind gegen Verschmutzung geschützt und gut zugänglich in einem Stahlblechkasten über der Triebachse plaziert. Dadurch wird eine gute Adhäsion der Triebäder und eine grosse Bodenfreiheit erreicht, was sich besonders im Winter vorteilhaft auswirkt. Dank dem starken Motor von 1,8 PS können Steigungen von

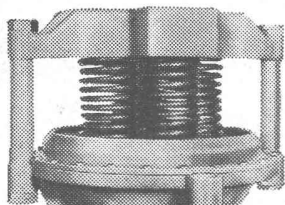

## Membran - Ventile Stopfbüchsenlose Pumpen

(patentierte Konstruktionen)

in allen gebräuchlichen  
Werkstoffen

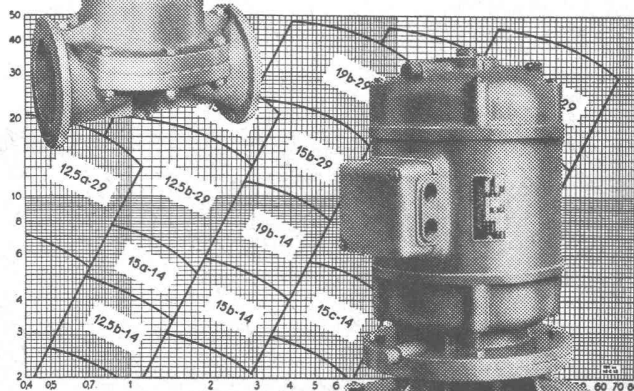

**WEKA**

**WEKA AG. WETZIKON-ZCH.**  
TELEFON (051) 97 83 02



Riffs

astrein

## Fussboden-Riemen

23 x 108 mm. Längen: 1—6,60 m, von 20 zu 20 cm

**Der neuzeitliche Bodenbelag für hohe Ansprüche**

Der steigende Absatz zeugt für die Qualität:  
1949 = 13 500 m<sup>2</sup>, 1950 = 31 400 m<sup>2</sup>, 1951 = 46 800 m<sup>2</sup>

**A. Müller & Sohn, Hobelwerk, Auw (AG)** Tel. (057) 8 22 08

**Fritz Brand AG., Hobelwerk, Zollbrück i. E.** Tel. 24 21

**Liefha & Cie. AG., Hobelwerk, Grösch (GR)** Tel. (081) 5 21 05

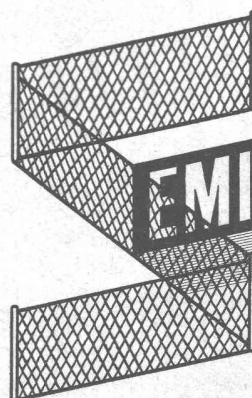

Fabrik für alle  
Drahgeflechte

**EMIL HITZ**  
ZÜRICH 3

Grubenstrasse 29  
Telephon (051) 33 25 50  
Zweigbetrieb in Basel  
Ob. Rebgasse 40  
Telephon (061) 4 58 92

# BAUGARANTIE— VERSICHERUNGEN



**Winterthur**  
**UNFALL**

Schweiz. Unfallversicherungs-  
Gesellschaft in Winterthur

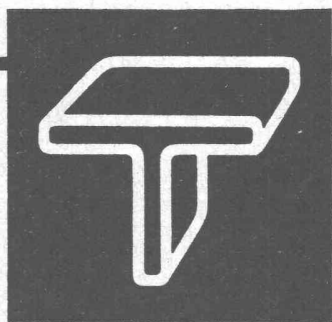

**Garderobenschränke  
für Industriebetriebe**

**Massengarderoben  
mit Schwenkarmen**

**GEBR. TUCHSCHMID AG.  
FRAUENFELD**

FRAUENFELD TEL. (054) 72471  
ZÜRICH TEL. (051) 232301

**Besser isolieren  
mit**

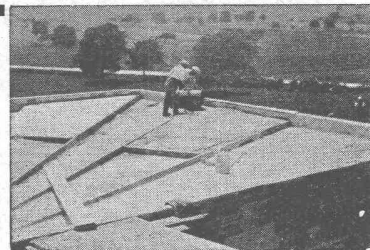

## ZELLENBETON

Kleines Gewicht  
300 kg/m<sup>3</sup>  
Wärmeleitfähigkeit 0,06—0,07  
Vorteilhaft im Preis

Kann auf der Baustelle hergestellt und eingebracht oder in Platten jeder Grösse geliefert werden. — Hervorragende Isolierwirkung. — Speziell für Flach- und Shed-Dächer, Unterlagsböden, Mauer-Isolierungen usw. — Fäulnisfrei, feuerfest und frostsicher.

Prospekte und Offerten durch

**FAVRE & Cie. AG.  
WALLISELLEN / ZH.**

gegr. 1891 Tel. (051) 932011

## HAUG-KOMPRESSOREN

Drücke bis 25 atü  
Ansaugvolumen 3-120 m<sup>3</sup>/h  
ein- und zweistufig  
ein- und mehrzylindrig

vollautomatische  
Anlagen

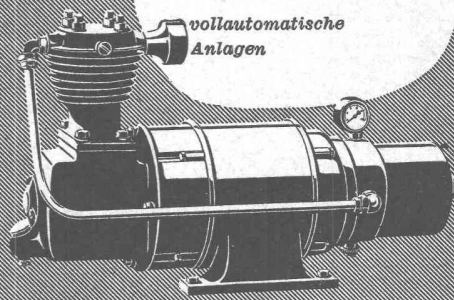

**FRITZ HAUG AG.**

MASCHINENFABRIK

**ST. GALLEN**

Tel. (071) 26437

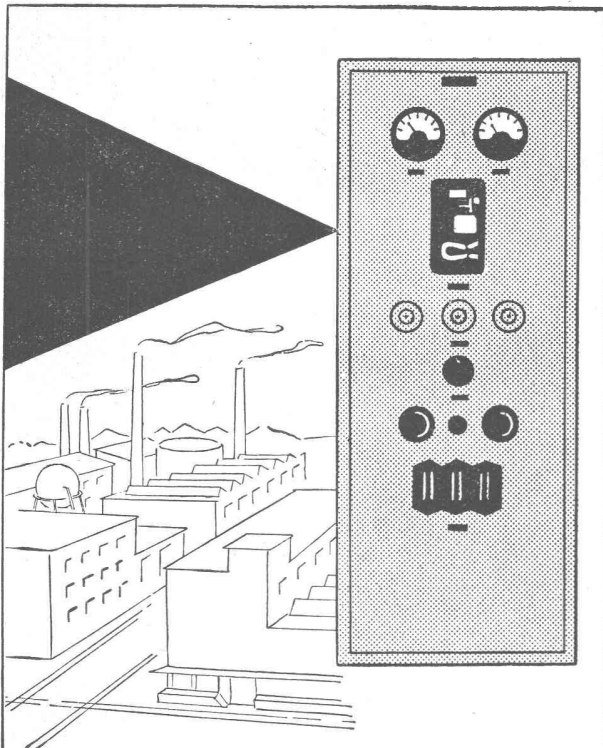

#### Der Schalttafelbau

gehört seit Jahrzehnten zum Arbeitsprogramm unserer Installationsabteilung. Grosse Erfahrung ermöglicht bei der Projektierung preiswerte, erweiterungsfähige Anlagen für Industrie, Gewerbe und Handel vorzuschlagen.

# Baumann, Koelliker

A.G. FÜR ELEKTROTECHNISCHE INDUSTRIE ZÜRICH

bis zu 15% ohne Ueberbeanspruchung der Antriebsorgane befahren werden. Auf ebener Strecke beträgt die maximale Geschwindigkeit rd. 6 km/h und entspricht somit einem normalen Marschtempo.

1 Elektro-Handwagen für 1000 kg Nutzlast, Typ EHP 1000, mit Pneubereifung. Die Antriebsorgane und die Batterie dieser Ausführung sind unter der Ladebrücke angeordnet. Dank den geringen Abmessungen (Ladebrücke 1800 × 900 mm) eignet sich diese Elektro-Handwagen-Ausführung nicht nur für Strassentransporte, sondern auch für interne Transportaufgaben bei engen Fahrbahnverhältnissen. Der EHP 1000 setzt sich aus den gleichen Elementen zusammen wie der Typ EHM 500.

### Tonwerk Lausen AG., Lausen (Bld.)

Halle VIII, Stand Nr. 2923

Steinzeugbodenplatten: Dem heutigen Geschmack der Porphyrierung und der Flammung angepasste Strukturen der verschiedenfarbigen 10/10 cm Vierecke lassen erkennen, dass auch in der Schweiz eine leistungsfähige Fussbodenplatten-Fabrikation ihren Bestand hat. Die aussergewöhnliche Nachfrage nach Steinzeugbodenplatten im Verlaufe der Hochkonjunktur der inländischen Bautätigkeit beweist, dass sowohl Architekten als auch Unternehmer und Bauherren die Vorzüge der keramischen Bodenplatten sehr schätzen. Ihre grosse Dichte, ihre Beständigkeit gegen Säuren und Frost, ferner die kaum zu übertreffende Widerstandsfähigkeit gegen mechanische Beanspruchung und gegen Abrieb vereinigen sich mit einer immer wieder anerkannten Staubsicherheit. Trotz der einfachen Reinigungsmöglichkeit bewahren Steinzeugbodenplatten bei zweckmässiger Pflege ihre ursprünglichen Farben und ihren Glanz.

Feuerfeste und säurebeständige Erzeugnisse: Mit fortschreitender Entwicklung auf allen Gebieten der Technik werden auch an die feuerfesten Erzeugnisse erhöhte Anforderungen gestellt, die die Tonwerk Lausen AG. durch gründliche Entwicklungsarbeiten zu erfüllen in der Lage ist. Als Ergebnis dieser Studien zeigt das Unternehmen Proben aus der Fabrikation feuerfester Steinqualitäten mit hohem Tonerdegehalt von 50, 60 und 65 Prozent  $Al_2O_3$  zeichnen sich gleichzeitig durch eine sehr gute Feuerbeständigkeit und günstige Temperaturwechselbeständigkeit aus.

Ebenso interessant und bedeutungsvoll sind neben den bekannten Sillimanitsteinen die im Spezialverfahren komprimiert hergestellten feuerfesten Produkte. Ausser ihrer bedeutend höheren mechanischen Festigkeit ist besonders ihre Masshaltigkeit beachtenswert. Die Tendenz des modernen Ofenbaues, nur noch mit minimalsten Fugen zu arbeiten, erfordert glatte Steinflächen, scharfe Kanten und exakte Formgebung. Diese Eigenschaften können bei der gewöhnlichen Verformungsweise nasser Massen nur unter erheblichen Schwierigkeiten erreicht werden, weshalb die Verarbeitung trockener Massen im sogenannten komprimierten Verfahren eine immer grössere Bedeutung gewinnt.

Gesteigerte Temperaturen ermöglichen bessere Isoliermöglichkeiten. Auch auf dem Gebiete der feuerfesten Leicht-Isoliersteine treibt das Unternehmen seine Forschungen immer weiter und hat bereits erfreuliche Resultate erzielt. Steine aus Karborundum, Sillimanit und Schamotte in allen möglichen Formen und für verschiedenste Verwendungszwecke vermögen nur einen beschränkten Einblick in das mannigfache Fabrikationsprogramm dieses Industriezweiges zu gestatten. Die Fabrikation säurebeständiger Materialien zur Auskleidung von Laugenkochern und Säurebehältern bildet ein Gebiet für sich.

Um den vermehrten ausländischen Konkurrenzprodukten auf dem Gebiete der hydraulisch abbildenden Stampf- und Flickmassen ein ebenbürtiges, inländisches Produkt entgegen zu halten, hat die Tonwerk Lausen AG. ihre «Tolmassen» entwickelt, die je nach Verwendungszweck beste Dienste leisten können.

### Metallbau AG., Zürich-Albisrieden

Halle VIII, Stand Nr. 2981

Der originelle Ausbau des Standes zu einem kleinen «norm-Haus» ermöglicht, verschiedene bewährte Bauteile, wie Garage-Schwenktor, Zargen, Stahl-Kellerfenster, Brief- und Milchkasten usw. in der praktischen Anwendung zu zeigen. Als Neuheit ist die nach den Vorschriften des zivilen Luftschutzes entwickelte Gasschutztüre zu erwähnen. Industriefachleute seien auf den erstmals gezeigten Werkzeugboy sowie auf den vielseitig verwendbaren Rolltür-Schrank aufmerksam gemacht. Besonders dekorativ wirken die SUNWAY-norm Lamellenstoren (s. SBZ 1949, Nr. 2, S. 24). Neben den bewährten Raffstoren für Innen- und Aussenmontage ist jetzt auch ein neuer Rollstoren erhältlich, der das Lamellenprinzip mit einer bisher unerreichten Wetterbeständigkeit kombiniert.

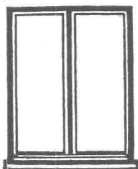

# Fenster

vorteilhaft durch

**FENSTERFABRIK ALBISRIEDEN AG.**

ZÜRICH 9/47 Fellenbergweg 15 Tel. 52 11 45

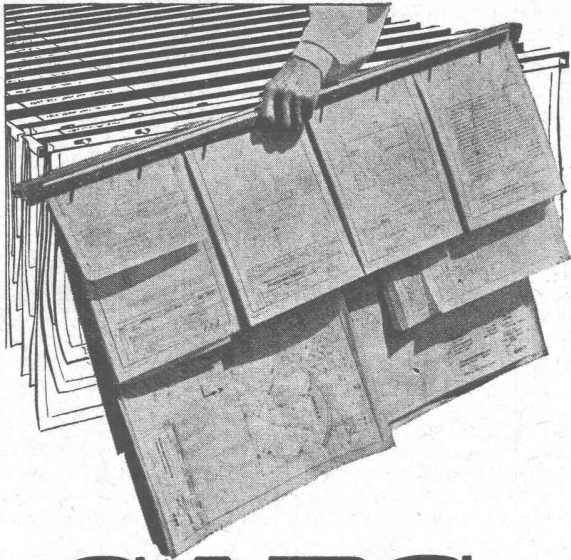

# GABS

## Hängeregistratur für Zeichnungen und Pläne

Eine gutdurchdachte Idee und saubere Konstruktion haben ein Organisationsmittel geschaffen, das Ihnen als einziges alle Vorteile des Vertikalsystems, wie volle Raumaussnutzung, Schonung der Dokumente und grosse Uebersicht durch weitgehende Unterteilung bietet.

Verlangen Sie Prospekte und unverbindliche Beratung oder besuchen Sie uns an der

Mustermesse Basel, Halle X, Stand 3786

## GABS Aktiengesellschaft WALLISELEN

Telephon (051) 93 25 93

# Nie in Verlegenheit

mit einer Oerlikoner Batterie.  
Ob für Elektromobile oder Elektrolokomotiven,  
für Kräne, Schlepper und Traktoren,  
oder zur Beleuchtung von Bahnen  
und Schiffen - immer kann man  
sich auf sie verlassen.

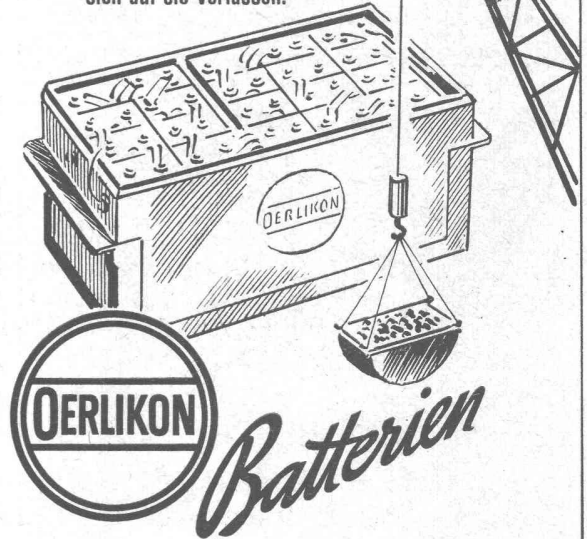

## VOLLAUTOMATISCHE TÜRBETÄTIGUNGEN FERME-PORTES AUTOMATIQUES

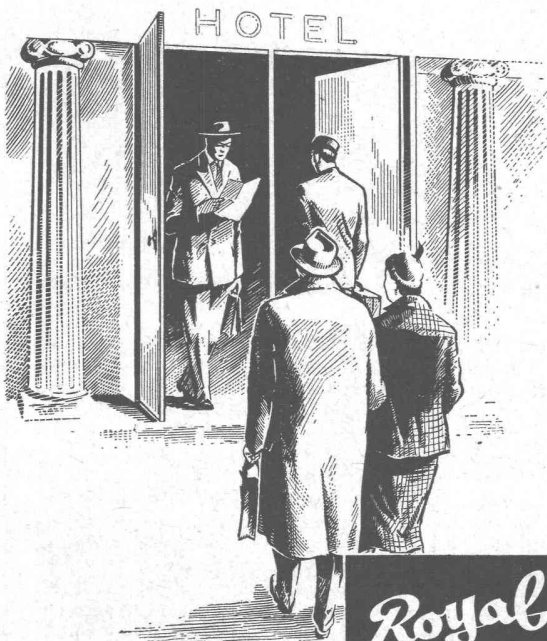

**Royal**  
CO. AG. S.A.  
ZÜRICH

KREUZPLATZ TEL. 051 32 73 55

Muba Halle IX, Stand 3343

Selbstansaugende ventillose

## Baupumpen

System „Lauchener“

Saughöhen bis 9 m

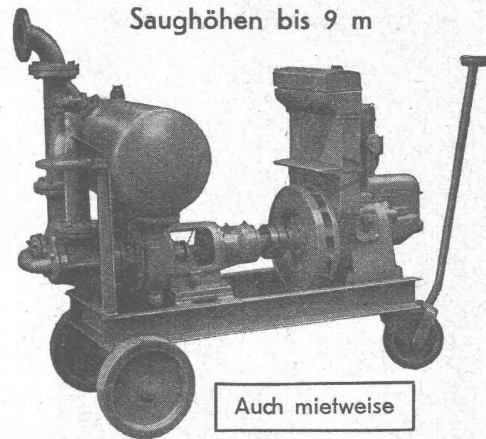

Auch mietweise

Leistungen 1—500 l/sek. Kein Bodenventil. Keine Klappe im Saugstutzen. Keine Hilfs-Vakuum-Pumpe. Jederzeitiges automatisches Ansaugen auch nach Luffeintritt im Saugrohr. Keine reibenden, sich abnützenden Dichtungsflächen, daher **störungsfrei** auch bei **Schlamm-, Sand- und Kiesförderung.**

## Maschinenfabrik a. d. Sihl AG. Zürich

Gegründet 1871

Telephon (051) 23 35 14



# SCHEKOL

Abdichtungslack

AUF ASPHALT  
BITUMENBASIS

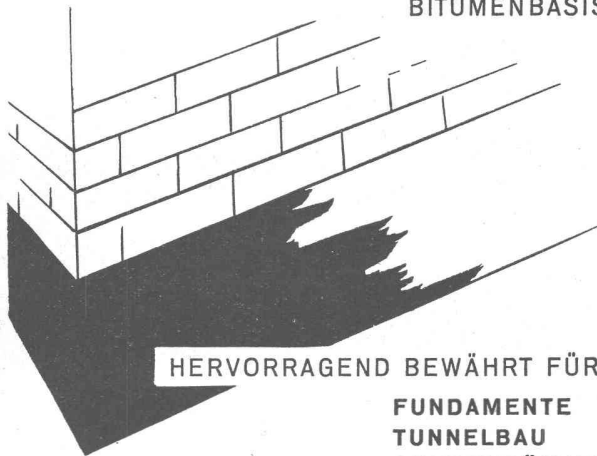

HERVORRAGEND BEWÄHRT FÜR:

FUNDAMENTE  
TUNNELBAU  
CEMENTRÖHREN  
ABWÄSSER  
SILOS ETC.

Unterwasserbeständig - Säure- und alkalifest

**SCHEKOLIN A.-G. SCHAAN**

SPEZIALFABRIK HOCHWERTIGER LACKE U. FARBEN

**R & S**

NIEDERSPANNUNGS-VERTEILKASTEN

**RAUSCHER & STOECKLIN A.G., SISSACH**  
FABRIK ELEKTR. APPARATE UND TRANSFORMATOREN

## Rolladenfabrik A. Griesser AG.

Aadorf, Basel, Bern, Genève, Lausanne, Luzern, St. Gallen, Zürich

Stand im Garten hinter der Halle VIII (Baumesse)

Der Stand fällt von weither auf durch die sich ohne Unterbruch bewegenden Lamellenstoren. Er zeigt weiter ein Kipptor mit elektrischer Fernsteuerung, die vom Auto aus bedienbar ist, Sonnenstore mit Elektro-Antrieb, Scherengitter, Solomatic, die zwischen Fensterscheiben placiert sind, aber auch für «Carda»-Fenster der Firmen E. Göhner AG., Zürich, und J. Guyot, La Tour-de-Peilz, verwendet werden können. Solomatic eignen sich auch für Schaufenster. Sie können mit speziellen Führungen und Elektro-Antrieb für grosse Oeffnungen gebaut werden.

Ferner sind zu sehen Falttor in Spezialkonstruktion, mehrflügelig, mit automatischer Verriegelung, Holzrolladen mit festen oder beweglichen Stäben, mit Gurten- oder Metallhakenverbindung, mit Gurten- oder Ganzmetall-Gelenkkurbelaufzug. Rolljalousie mit Prismastäben, mit automatischer Federwalze oder Gurtenaufzug, Jalousieladen mit Beschlägen, Sonnenstore mit Kniehebel, oder andern Ausstellarmen, Bedienung mit Stock oder Kurbel, Stoffrouleau mit automatischer Ausstellvorrichtung und Sturmsicherung, Solomatic mit Gelenkkurbel oder Gurtenaufzug, sowie schliesslich Rollschutzwände.

Weitere Produkte sind Wellblechrolladen — Rolltore aus Holz oder Stahl, auch mit Motorantrieb — Rollgitter aus Eisen oder Messing usw. — Verdunkelungsanlagen, auch mit Motorantrieb.

## Romay AG., Zürich, Gruppenwaschanlagen

Halle XIII, Stand Nr. 4554

Die ROMAY-Waschfontänen können als die idealsten Kollektiv-Waschanlagen angesprochen werden. Die geringen Installations- und Unterhaltungskosten haben ihr in den meisten Fabriken, Anstalten, Schulen usw. Eingang verschafft. Die kreisrunde Form der Fontänen ist raumsparend und erleichtert das Hinzu- und Wegtreten der Benutzer. Der Einzelne ist nicht platzgebunden. Die Becken werden in zwei verschiedenen Grössen hergestellt: für gleichzeitig sechs oder zehn Benutzer.

Der grösste Vorteil liegt darin, dass das Wasser in feinen Strahlen verteilt wird, wodurch es möglich wird, mit wenig Wasser Hände, Gesicht und wenn nötig den Oberkörper zu reinigen. Gleichzeitig spült der durchgehende Strahlenkranz der Armaturen das Becken klar. Kein bereits durch Arbeitskollegen verunreinigtes Wasser kommt durch die stets fliesenden Strahlen in das Gesicht des Benützers. Die Waschfontänen können je nach den Bedürfnissen mit Kalt-, Misch- oder kaltem und warmem Wasser ausgerüstet werden. Bei der letzteren Anordnung mischen sich die Arbeiter das Wasser selbst.

Technische Daten	Grösse 91 cm $\phi$ 6 Benützer	Grösse 137 cm $\phi$ 10 Benützer
Wasserverbrauch l/min.	15	25
Wasseranschluss	$\frac{1}{2}$ "	$\frac{1}{2}$ "
Ablauf mm	60	60
Armaturen:	ARISTONA, Kalt- oder Mischwasser BRADLEY, Kalt oder Mischwasser INDUSTRIA, Kalt- und Warmwasser	

## Kern & Co. AG., Aarau,

Werkstätten für Präzisions-Mechanik und Optik

Halle III b, Stand Nr. 2610

Ermöglichte der Export die Entwicklung der schweizerischen Präzisionsindustrie? Oder hat die schweizerische Präzisionsindustrie den Export entwickelt? Diese Frage ist wohl so schwer zu beantworten wie die uralte Frage, ob Huhn oder Ei zuerst da war. Und doch — zuerst kam die technische Leistung. Es war wohl kaum der Gedanke an Export, sondern vielmehr die Freude an der schweizerischen Leistung, wenn General Dufour vor mehr als 100 Jahren voll Begeisterung über einen 12zölligen Kern-Theodoliten diesen Satz schrieb: «Nous sommes heureux de pouvoir présenter aux étrangers un aussi bel instrument sorti des ateliers suisses.»

Wer heute in der Mustermesse vor den Vitrinen der Firma Kern/Aarau steht und all die Instrumente zu präziserem Vermessen, zu präziserem Zeichnen, zu präziserem Beobachten, Filmen und Photographieren sieht, möchte den treffenden Satz von General Dufour wiederholen . . . heute aber vor allem in exportgerichtetem Sinn.

Die Bedeutung der Produktion der 1819 gegründeten Firma Kern/Aarau lässt sich am besten würdigen durch eine vollständige Aufzählung des interessanten Fabrikationsprogramms:

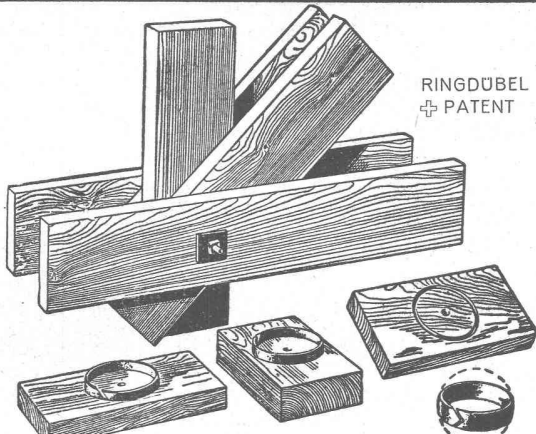

RINGDÜBEL  
+ PATENT

Knotenpunktverbindung für hölzerne Tragwerke

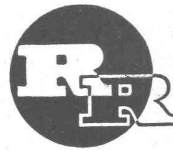

**R. RIGLING & CO.**  
Holzkonstruktionen

**Hallen  
Fabrikbauten  
Treppenbau**

**Zürich - Oerlikon**

Leutschenbachstr. 44

Telephon (051) 468225

Briefadresse: Postfach Zürich 50

**TURBINES HYDRAULIQUES**

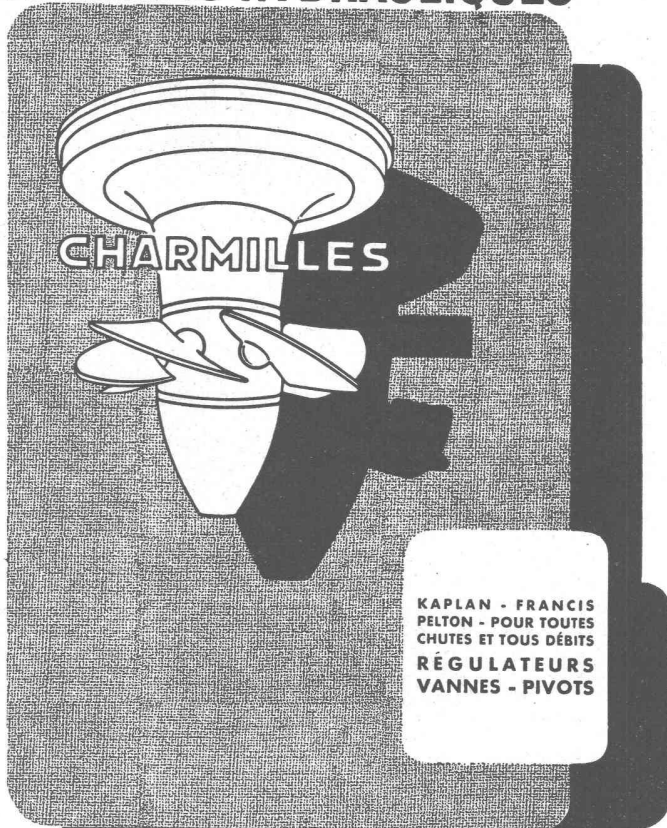

**CHARMILLES**

KAPLAN - FRANCIS  
PELTON - POUR TOUTES  
CHUTES ET TOUS DÉBITS  
RÉGULATEURS  
VANNES - PIVOTS

**ATELIERS des CHARMILLES S.A. GENÈVE**

**URINOIRS**



Braunwälder

Zweckmässig  
Frostsicher  
Schlagfest  
Geruchlos  
Haltbar

**HILBERT & CO. ZÜRICH 3**  
Zentralstr. 77 - Tel. (051) 33 71 05

**EISENBETON-TANKS SYSTEM BORSARI**

FÜR HEIZ- UND DIESELÖL, BENZIN

STEHEN SEIT ÜBER 40 JAHREN UNUNTERBROCHEN IM BETRIEB

**KEIN KORRODIEREN KEIN ROSTEN**

**BORSARI - TANKANLAGEN**

FÜR HANDEL, INDUSTRIE, GESCHÄFTSHÄUSER, VILLEN

TEL. (051) 249618

**BORSARI & CO. ZOLLIKON - ZÜRICH**

GEGR. 1873

# SRO



## SRO KUGELLAGER VERKAUFSBUREAU ZÜRICH

der Kugellagerwerke J. Schmid-Roost A. G. Nachf. Schmid & Co.

Telephon (051) 25 89 66

Bleicherweg 7

SAFIA GENÈVE, 8, Av. P. de Rochemont

Tel. (022) 4 83 36

SAFIA BERN, Monbijoustrasse 21

Tel. (031) 2 33 40

## ROMAY-WASCHFONTÄNEN

bevorzugte Gruppenwaschanlagen

**ROMAY AG. ZÜRICH**

Gessnerallee 40 Tel. (051) 25 12 87

**MUBA HALLE XIII STAND 4554**

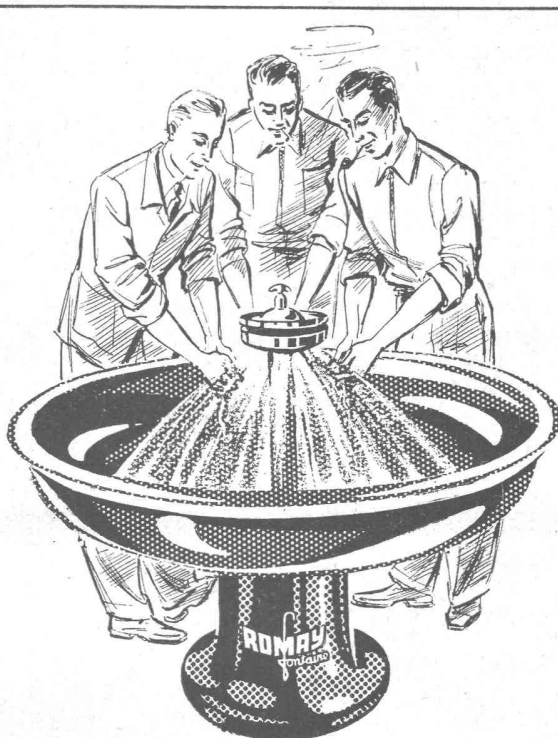

Zur Vermessung: Nivellierinstrumente NK und GK, Doppelkreis-Theodolite, Triangulations-Theodolite, Reduktions-Tachymeter, Tachymeter-Bussole, Messtisch-Ausrüstungen, selbstreduzierende Kippregel usw.

Für Schule und Wissenschaft: Binokulare Prismenlupen (auch für die Industrie), Super-Stroboskop, Astronomische Instrumente.

Für die Industrie: Lose Optik, Planprüfgläser.

Für die Medizin: Kreispolarmeter, Kolposkop, Kolpograph, Mikro-Elektrophorese-Apparat.

Zum Beobachten: Prismen-Feldstecher, Fernrohre, militär-optische Instrumente.

Für Film und Photo: Kinoaufnahme- und Projektionsobjektive Kern-Paillard, Switar und Yvar, Reproduktionsobjektive, Photoobjektiv Switar.

Zum Zeichnen: Präzisions-Reisszeuge in rostfreier Ausführung für Studenten, Techniker, Geometer, Ingenieure und Architekten, einfache Schulreisszeuge in jeder Preislage. Punktierapparate, Schraffierapparate, Stangenzirkel, Reduktionszirkel.

Was in den optisch-feinmechanischen Werken Kern/Aarau hergestellt wird, macht uns nicht nur unabhängig vom Ausland, sondern bildet zudem einen Exportfaktor ersten Ranges.

### Albiswerk Zürich AG.

Halle V, Stand Nr. 1248

Von den Apparaten der Fernsprechtechnik ist die Teilnehmerstation derjenige Teil, der trotz ununterbrochener Entwicklung der Technik seit Jahren in Bezug auf Schaltung und Konstruktion fast unverändert geblieben ist. Die Albiswerk AG. beschäftigt sich deshalb seit 1946 intensiv mit der Entwicklung einer Teilnehmerstation, die nicht nur den heute möglichen Verbesserungen gerecht wird, sondern auch zu einem Preis hergestellt werden kann, der dem heutigen Konkurrenzpreis auf den Exportmärkten die Waage hält.

Bei grossen Teilnehmer-Anlagen wurde bis heute für die Weitergabe der ankommenden Amtsgespräche fast ausschliesslich die Schnurvermittlung angewendet. In vielen Fällen, vor allem dort, wo ohnehin viel gewählt werden muss, bietet die schnurlose Vermittlung wesentliche Vorteile. Auch für sehr grosse Anlagen, bei denen infolge der umfangreichen Teilnehmerzahl das Klinkenfeld eines Schnurschranke nicht mehr genügt, ist die schnurlose Vermittlung am Platze. Die Vermittlung der Gespräche erfolgt hier durch die Telephonistin mittels einfachem Tastendruck. Um der Telephonistin die Nummerwahl zu erleichtern, ist der Tisch mit einer Wähl-tastatur, numeriert von 1 bis 0, ausgerüstet. Anstelle des Auf-



ziehens einer Nummernscheibe tritt einfaches kurzzeitiges Drücken der Tasten, die den gewünschten Ziffern entsprechen. Sofort nach dem Eintasten der letzten Ziffer einer Telefonnummer ist die Telephonistin für die Vermittlung anderer Gespräche wieder frei. Nach Gesprächsschluss erfolgt die Trennung selbsttätig, ohne dass die Telephonistin nochmals eingreifen muss.

Durch klaren Aufbau und einfache Bedienung zeichnet sich die aufgestellte Hauszentrale für den Anschluss von fünf Amtsleitungen und 45 Sprechstellen aus. An die Zentrale angeschlossen sind die eleganten Chefstationen, welche mithelfen, die Arbeit zu erleichtern und rationeller zu gestalten.

Die ausgestellte Feuer-Alarmanlage dient dazu, nach Eingang einer Brandmeldung die Feuerwehrleute rasch und zuverlässig zu alarmieren. Die Alarmierung der Mannschaft erfolgt von der Feuer-Alarm-Kommandostelle aus durch einfachen Tastendruck. Der Alarm kann in einer oder mehreren Gruppen (pro Gruppe 10 Teilnehmer) oder kompagnieweise (gleichzeitig 10 Gruppen) ausgelöst werden. Auf dem Bedienungsfeld der Kommandostellen werden die aufgegebenen Gruppen mittels Lichtsignalen signalisiert. Auf einem Rückmeldetableau wird jeder den Alarm be-

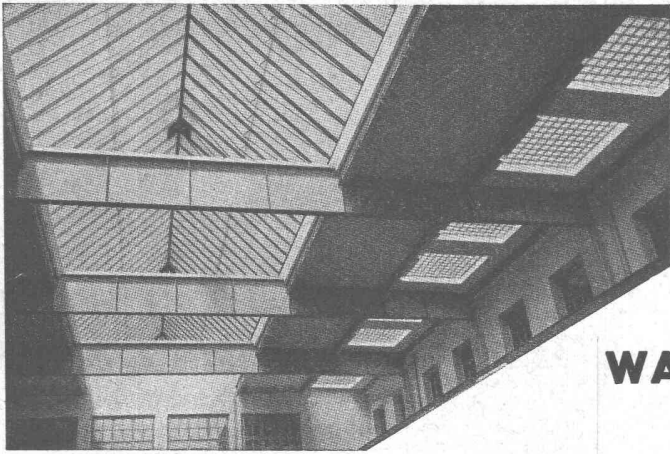

Kittlose

# Glasdächer

Glasbeton-Oberlichter, begeh- und befahrbar

Glasbaustein-Wände

## WALTHER & MÜLLER \* BERN

Telephon (031) 2 49 12

In der ganzen Schweiz werden ZENT-Fabrikate montiert. ZENT baut in bewährter Qualität auch Boiler, Tanks und elektrothermische Apparate.

---

**ZENT AG BERN**

Rostfreie Sternfensternägel

Mit der Keilmarke →

**INCA**

Haben sich seit Jahren bewährt

Weisen Sie Nachahmungen zurück!

Bezug nur durch Eisenhandlungen

Fabrikant:

**INJECTA**

Spritzgußwerke u. Apparatefabrik  
Teufenthal bei Aarau Tel. 3 82 77

**FRIGORIT KORK**

*Seit langem bewährt*

**Korksteinwerke AG  
Käpfnach-Horgen**

**FEUERFESTE ERZEUGNISSE  
PRODUITS RÉFRACTAIRES**

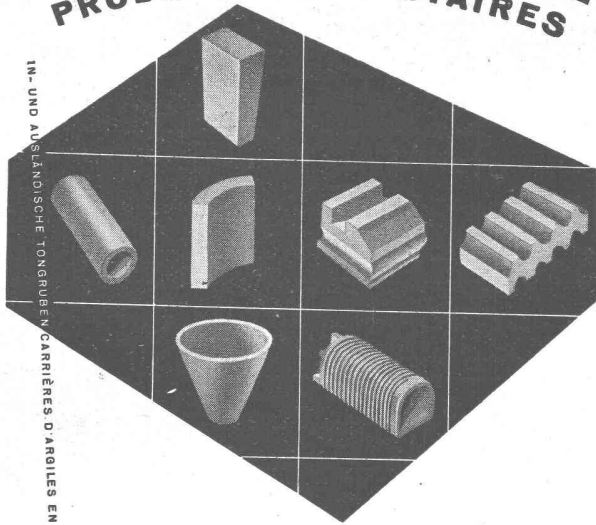

IN- UND AUSLÄNDISCHE TONGRUBEN CARRIÈRES D'ARGILES EN SUISSE ET A L'ÉTRANGER

Steinzeugbodenplatten  
Schamotte  
Korund  
Korborundum  
Säurefeste Steine  
Isoliersteine



**TONWERK LAUSEN AG**

LAUSEN BLD.

K. Jurell

**SIEGWART-GLAS  
Schweiz. Glasindustrie**

Siegwart & Co. A.-G.

Küssnacht



am Rigi

SIEGWART

Telephon (041) 8113 33

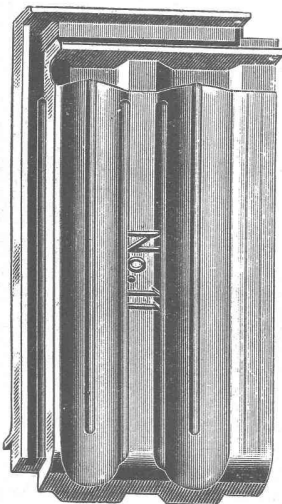

**GLASZIEGEL**

aller Art

**GLASBAUSTEINE**

System Falconnier

antwortende Teilnehmer durch eine ihm zugeordnete Signallampe angezeigt, so dass die Kommandostelle fortlaufend darüber orientiert wird, welche Teilnehmer den Alarm erhalten haben. Bei Alarmierung von nur einer Gruppe können die Alarmteilnehmer unter sich sowie mit der Alarmstelle telephonisch verkehren, während bei der Alarmierung mehrerer Gruppen eine Sprechmöglichkeit nur von der Kommandostelle aus besteht. Die automatische Einschaltung eines Verstärkers in die Gesprächsleitung sorgt für ausreichende Verständlichkeit.

Die Einschaltung des Verstärkers, sowie das Vorhandensein von Rufstrom zur Alarmierung der Teilnehmer werden ebenfalls an die Kommandostelle zurückgemeldet. Diese kann sich also jederzeit vergewissern, ob eine einwandfreie Durchgabe des Alarms erfolgt. Die Steuerung des gesamten Alarm- und Rückmeldevorganges geschieht über gewöhnliche Telefonleitungen, wobei für die mündliche Kommandoabgabe und für die Uebertragung des Alarm-Kommandos, sowie der Rückmeldungen und der vorerwähnten Ueberwachungsmeldungen zwischen Kommandostelle und Telefonzentrale nur 2 bis 4 Telefon-Adern erforderlich sind.

Auf dem Gebiet der Verkehrsregelungstechnik zeigt die Firma eine moderne Schalteinrichtung für fahrzeuggesteuerte Signalanlagen. Diese automatische Apparatur ist befähigt, die Ampeln auf einer Kreuzung so zu steuern, dass jeder Verkehr mit kleinstmöglicher Wartezeit für die Fahrzeuge geregelt wird. Bodenschwellen in jeder Zufahrt registrieren die sich nähernden Fahrzeuge. Herrscht kein Verkehr auf der Kreuzung, so wird das Wegrecht dem ersten ankommenden Fahrzeug wartezeitlos zugeteilt. Weitere Fahrzeuge aus der gleichen Richtung verlängern sich dieses Fahrrecht; trifft nun aus einer andern Richtung ein Fahrzeug ein, sorgt eine Maximalzeitbegrenzung dafür, dass eine ununterbrochene Reihe von Fahrzeugen in der einen Richtung das Fahrrecht nicht unbegrenzt erhält.

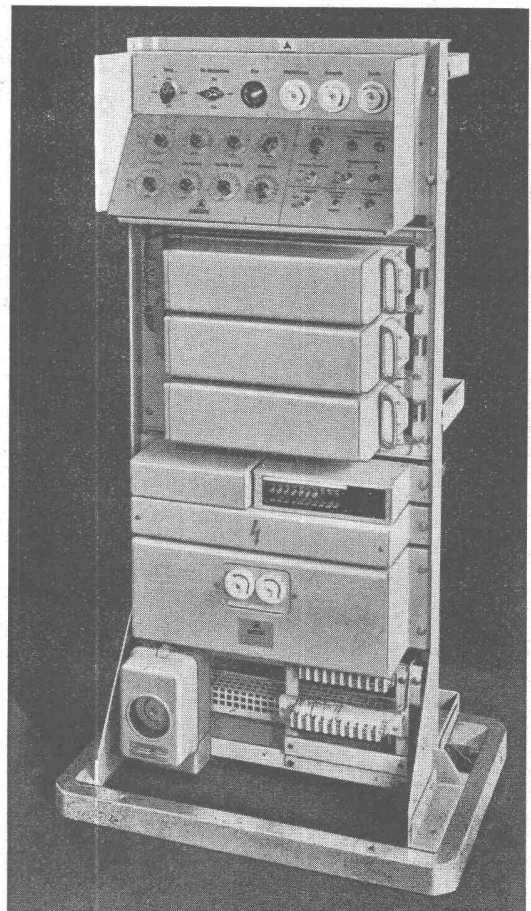

Schalteinrichtung für Strassenverkehrsregelung

Der Schaltautomat wurde von Grund auf neu aufgebaut unter Verwendung eines einzigen Schaltmittels, nämlich des millionenfach bewährten Fernmelderelais. Empfindliche und dem Verschleiss unterworfenen Teile wie Röhren, Schaltwalzen, Kondensatoren usw. sind in diesem Gerät nicht zu finden. Auf der Bedienungsplatte, wo alle Zeiteinstellschalter übersichtlich zusammengefasst sind, befinden sich auch Drucktasten, mit denen das Arbeiten in besonderen Fällen, z. B. durch den Verkehrspolizisten willkürlich beeinflusst werden kann. Die routinemässige Arbeit des Ampelumschaltens bleibt aber auch dann dem Automaten überlassen.

Der Qualitätsbegriff für Holzfaserplatten



**UNSERE REFERENZEN:**  
über 4000 m<sup>2</sup> Akustik-  
platten bei der Firma  
Brown, Boveri & Cie.  
AG., Baden

Telephon (042) 47446

PAVATEX AG CHAM

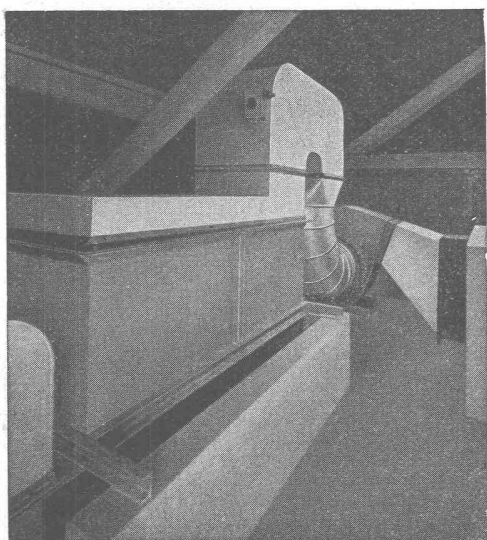

*Schöne Brunnen aus  
edlen Natursteinen*



*Louis Sauter & Co*

STEININDUSTRIE KREUZLINGEN TG.

Tel. 072/ 8 22 55



**BERN**

Stockerenweg 6  
Telephon 34642

**baut:** Ventilatoren  
Luftheizapparate  
Dörrapparate  
Farbspritzkabinen  
Abhitzeverwerter  
Klimaapparate

**Anlagen für:**  
Raumlüftung  
Klimatisierung  
Luftheizung  
Entstaubung  
Entnebelung  
Befeuchtung  
Holztrocknung  
Spänetransport



**SCHWEIZ. SPRENGSTOFF A.-G. CHEDDITE**

Fabriken in Liestal/BL und Isleten/Uri Bureau in Liestal: Telephon (061) 72433  
Telegramme: Cheddite Liestal

**TELSITE - CHEDDITE - DYNAMITE**

Sprengkapseln - Zündschnüre - Zubehör

Generalvertretung für die französische Schweiz: **Petitpierre & Grisel S. A. Neuchâtel**

Jede elektro-akustische Uebertragungsanlage befriedigt nur bei dauernder und einwandfreier Betriebsbereitschaft. Einen wesentlichen Bestandteil solcher Anlagen bilden die Verstärker, deren Röhren einer natürlichen Abnutzung unterworfen sind. Durch periodische Ueberprüfung dieser Röhren gelingt es weitgehend, Störungen in Anlagen zu vermeiden. Zu diesem Zwecke wurde das Verstärkerprüfgerät geschaffen, mit dessen Hilfe man alle Arten von Verstärkern beliebiger Leistung betriebsmässig kontrollieren kann.

Als Neuheit wird ein Geräuschspannungsmessgerät gezeigt. Dieses Gerät dient zur objektiven Bestimmung der Fremd- und Geräuschspannungen in Fernsprech- und Rundspruch-Stromkreisen. Bei Geräuschspannungen ist eine stark frequenzabhängige Bewertung der Störspannungen entsprechend der Ohrcharakteristik notwendig. Die Bewertung erfolgt durch Filter, wobei die Frequenzgänge und Toleranzen den Empfehlungen des CCIF entsprechen. Der Messbereich umfasst 0,5—5000 mV, wobei der kleinste ablesbare Messwert 0,05 mV beträgt. Frequenzbereich für Telephonstromkreise 16%—5000 Hz, für Musikstromkreise 60 bis 10 000 Hz.

Eine weitere Spezialität der Albiswerk Zürich AG. sind die Lichttruf-Anlagen, mit denen der Lärm als Feind jeder Arbeit in Bureaubetrieben, Spitälern und Hotels erfolgreich bekämpft werden kann. Diese Lichttruf-Einrichtungen lassen sich durch zahlreiche Apparate-Typen mit Leichtigkeit Betrieben jeder Art und Grösse individuell anpassen. In Hotels und Spitälern, wo die Ruhe besonders wichtig ist, wird es als angenehm empfunden, wenn der Ruf nach dem Bedienungspersonal lautlos durch Lämpchen an die richtige Stelle geleitet wird.

Die betriebsbereit angeschlossenen Albis-Radio zeichnen sich durch wohl abgewogene Proportion der Gehäuse aus, wobei besonders auf eine Formgebung geachtet wurde, die auch noch nach Jahren anspricht. Gute Empfangseigenschaften, hervorragende Ton-Qualität, grosse Empfindlichkeit und Trennschärfe sind bei den Albis-Radios in zweckmässigem Sinne vereinigt, um eine möglichst originalgetreue Wiedergabe zu gewährleisten. Sämtliche Modelle sind mit den Programm-Marken für den Anschluss an den Hochfrequenz-Telephon-Rundspruch versehen.

### ASEOL, Adolf Schmid Erben Aktiengesellschaft, Bern

Halle XIII, Stand Nr. 4556

Der diesjährige Stand der Firma verdient unsere ganz besondere Aufmerksamkeit, steht er doch im Zeichen einer umwälzenden Neuentwicklung der bekannten ASEOL-Schmierfette. Diese besteht in der Anwendung eines zusätzlichen Fabrikationsverfahrens, des sogenannten Homogenisier-, Stabilisier- und Entlüftungsprozesses. Was bedeutet das?

Jedes Schmierfett scheidet im praktischen Gebrauch oder bei der Lagerung mehr oder weniger Oel ab; bei intensiver Walkung geht die Konsistenz zurück, oder vom Fabrikationsprozess her bleiben Seifenkörner und Knollen im Fett. Bisher konnte man diesen nachteiligen Erscheinungen nur mit beschränktem Erfolg begegnen. Als erstes schweizerisches Unternehmen hat nun die Firma Adolf Schmid Erben einen vor nicht langer Zeit in den USA entwickelten Homogenisierapparat in Betrieb genommen, der in erstaunlicher Weise

zu gleicher Zeit Schmierfette homogenisiert, stabilisiert und entlüftet. So behandelte ASEOL-Schmierfette weisen im wesentlichen folgende Qualitätssteigerungen auf. 1. praktisch luft- und blasenfrei, somit alterungs-fester; 2. stabilisiert, mit weniger Oelabscheidungsneigung; 3. homogenisiert, also knollenfrei und schöner im Aussehen; 4. walkfester, somit keine Gefahr des Auslaufens.

Homogenisierte ASEOL-Fette und die im weitem ausgestellten ASEOL-Oele und Spezialprodukte für die Metallbearbeitung, Rostschutzerozeugnisse usw. beweisen den festen Willen der Firma, noch mehr zu leisten und der schweizerischen Wirtschaft noch besser zu dienen.

### WEKA AG., Wetzikon (Zch.) Halle XIII, Stand Nr. 4580

Die Firma zeigt an der diesjährigen Mustermesse nebst ihren Standard-Artikeln wie Siphons und Rohrbogen sowie Armaturen aus Blei ihre Membranventile nach eigener Konstruktion und Patenten. An einer Demonstrationsanlage werden Membran-Ventile mit Pressluftsteuerung vorgeführt, um die Vielfalt der Steuermöglichkeiten und die praktische Anwendbarkeit dieser Apparate dem Chemie- und Planungs-Ingenieur vor Augen zu führen.

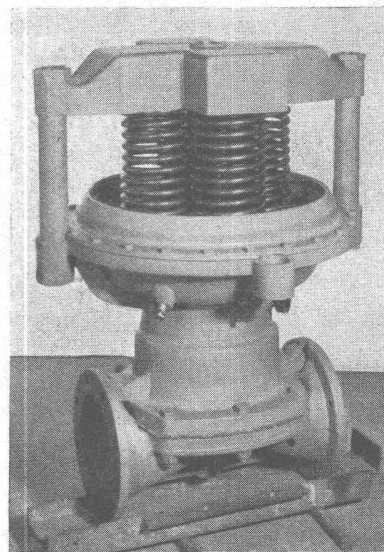

Die Ausstellerin fabriziert analog den gezogenen Bleisiphons nahtlos gezogene Rohrbogen aus Blei für Rohrinstallationen in der chemischen Industrie. Diese Bogen werden in allen normalen Nennweiten und Wandstärken von NW 20—250 mm, sowie mit jedem Bogenwinkel zwischen 15 und 180° hergestellt. Das Verfahren garantiert eine genaue Einhaltung der Wandstärke und eine unübertreffliche Qualität.

Auch auf dem Gebiet des Pumpenbaues sind für die Spezialkonstruktionen verschiedene neue Anwendungsmöglichkeiten erschlossen worden, die insbesondere in der chemischen Industrie schwierige Aufgaben zu erfüllen vermögen.

# FLINTKOTE



unverwüstlicher  
**BODENBELAG**  
für Lager-, Speditions- und  
Fabrikräume  
riß- und staubfrei, gleitsicher

**WANNER & CO. A.G., HORGEN**

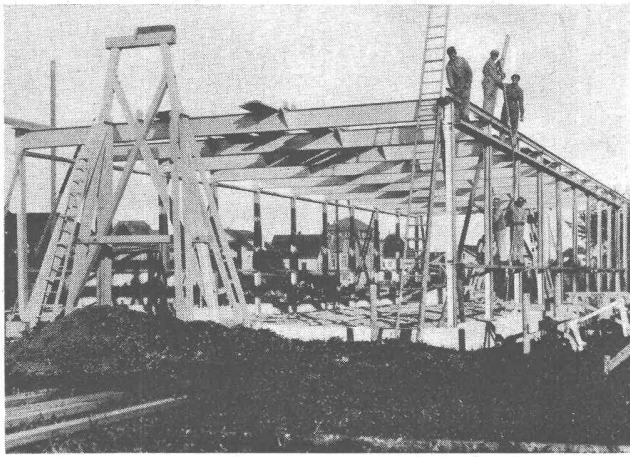

**SCHNEIDER + CO.**

Gegr. 1883

PFÄFFIKON-ZÜRICH

Telephon (051) 97 52 22

Kessel- und Apparatebau  
Schlosserei  
Metallbau  
Stahlbau

**STEINER**

Bauschreinerei  
Möbelfabrik

**STEINER**

Spezialfabrik für Laden- und  
Schaufensterausbau

**STEINER**

Zürich 50  
Hagenholzstrasse 60

**STEINER**

Telefon  
46 43 44

**STEINER**

Verlangen Sie  
unverbindliche Beratung

**STEINER**

MUBA  
Halle X, Stand 3915

**STEINER**

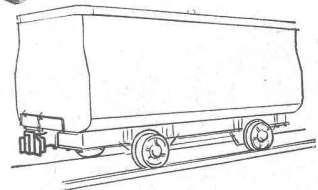
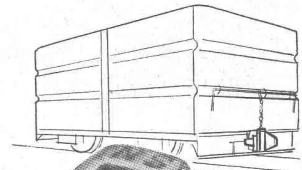
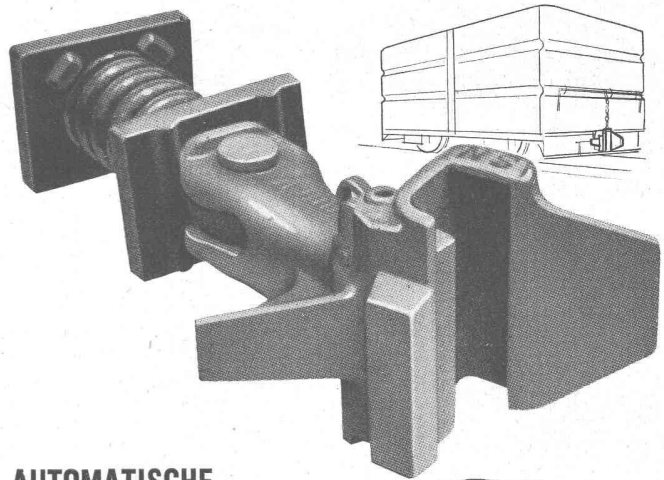

**AUTOMATISCHE  
ESC-WILLISON-  
KUPPLUNGEN**

verringern die Kupplungszeiten und erhöhen die Betriebs-sicherheit. Höhere Leistungen bei geringeren Auf-wendungen.

**Lieferung ab Lager Basel.**

Alleinvertretung:

**A. SCHUBARTH & CO., BASEL**

Elisabethenstrasse 85

Telephon (061) 2 36 50

**UPAGONIT**

Muba-Stand: Halle VIII Nr. 2915

Wärmeleitfähigkeit kcal/m, h °C = 0,064 lt EMPA  
volumenbeständig, feuerbeständig  
nagel- und sägbar  
Normalplattengröße: 50 x 130 cm

die vorzügliche wärme-, kälte- und schallisolierende

**Leichtbauplatte**

**Upagonit-Werk AG., Schwanen, Luzern Tel. (041) 3 32 90**



# HOMOGENHOLZ

die neue schon  
längst gewünschte Tischlerplatte

- mit den Vorzügen, aber ohne die Nachteile des Naturholzes
- mit der durchgehend gleichen Struktur und der gleichen Festigkeit in allen Richtungen
- läßt sich gleichmäßig in allen Richtungen bearbeiten, mit den gleichen Werkzeugen und Verfahren wie für Naturholz
- läßt sich sägen, hobeln und fräsen, nageln, schrauben und leimen, bemalen und allseitig furnieren
- ein hundertprozentiges einheimisches Produkt, der neue Werkstoff für Türen, Möbel, Wandverkleidungen und Innenausbau

Wiederverkauf durch:

Tel.-Nr.

Firma A. Tissot, Sébeillon, **Lausanne**, (021) 24 14 07

Firma Joh. Steimle, Rosenweg 37, **Bern**, (031) 5 64 66

Firma Xav. Widmer, Bützwil, **Sempach-Station**,  
(041) 78 11 33

Firma Küchler & Co. AG., Wildbachstrasse 57/59  
**Zürich**, (051) 34 53 34

Firma Emil Fehr AG., Holzhandlung, **Kreuzlingen**,  
(072) 8 22 12

Für Sonderanwendungen verlangen Sie bitte unsern  
fachtechnischen Dienst über Tel. Nr. (081) 5 44 63  
Fideris.



**HOMOGEN HOLZ AG. FIDERIS**

(Graubünden)

Tel. (081) 5 44 63

## VERZINKEREI PRATTELN A.G. PRATTELN

Die anerkannt leistungsfähigste  
Verzinkerei der Schweiz  
(BASELSTADT)

GEGR. 1897 - TEL. 6 00 22

SPEZIALABTEILUNG: **Teerung, Bituminierung und  
Bejutung** von Gas- und Wasserleitungs- und Stahl-  
muffenröhren bis zu 15 m Länge

## Aktiengesellschaft Adolph Saurer, Arbon

Halle IX, Stand Nr. 3277

Als eine der ältesten Grossfirmen der Schweiz, mit einer Belegschaft von nahezu 3000 Arbeitern und Angestellten, kann die Firma Aktiengesellschaft Adolph Saurer bereits nächstes Jahr auf ihr hundertjähriges Bestehen zurückblicken. Mit der Devise «Dienst am Kunden durch Qualitätsarbeit» hat sich die Giesserei und mechanische Werkstätte im Laufe der Jahrzehnte zum heutigen blühenden Unternehmen in Arbon entwickelt. Saurer-Produkte erlangten dank hohem Bearbeitungsgrad und genauen Toleranzen Weltruf und sind in den meisten Ländern Europas und in Uebersee zu finden. Neben den bekannten Textilmaschinen, wie Breitwebstühlen, ein- und mehrgängigen Bandwebstühlen und Stickmaschinen, werden Lastwagen, Trolleybusse, Cars und stationäre Dieselmotoren für verschiedene Verwendungszwecke gebaut.

Saurer-Textilmaschinen sind das Ergebnis jahrelanger Erfahrung und deshalb in der Textilindustrie bestens bekannt und geschätzt. Eine neu entwickelte Konstruktion wird erstmals in Basel gezeigt und in Betrieb vorgeführt, nämlich:

Ein **Buntautomaten-Webstuhl**, Typ 100 W, einseitig, vierschützig, in 130 cm nutzbarer Blattbreite, ausgerüstet mit zwangsläufiger Schaftmaschine, System Saurer. Der Stuhl ist vorgesehen zum Verweben von feinen Seiden- und Kunstseidengarnen und belegt mit einer Kunstseidenkette 100 den. im Schuss vierfarbig gemustert (Schirmstoff).

Die Vorrichtung zum selbsttätigen Spulenwechsel ist auf dem heute allgemein bekannten Northrop-System aufgebaut. Verschiedene Merkmale jedoch lassen erkennen, dass dieser Kunstseidenautomat doch einige ganz besondere auf das zu verarbeitende Material abgestimmte Eigenschaften aufweist. Der Faden der abgelaufenen Spule wird z. B. direkt zwischen Einfädler und Spulenspitze durch eine speziell für diesen Typ konstruierte Schere abgeschnitten. Die verbleibenden Fadenresten werden alsdann mittels eines zuverlässig funktionierenden mechanischen Greiferorgans herausgezogen, wodurch jegliches Einziehen von Schussfadenresten in das feine Gewebe vermieden wird. Um auch auf der Wechselkastenseite einwandfreie Stoffkanten zu gewährleisten, ist eine neuartige Vorrichtung konstruiert worden, welche die Wechselkästen entsprechend der Stellung des Steigkastens beim Schützenkasteneingang getrennt hält. Interessant ist ferner auch die neu entwickelte, patentierte Parallelschlag-Konstruktion für die Wechselkastenseite. Mit der Verwendung eines festen Pickers fällt die stets zu schmierende Pickerführungsspindel (Vogelstängeli) weg, wodurch die Gefahr der davon herrührenden Öl- und Fettflecken im Gewebe als behoben angesehen werden kann.

Um auch die Leistungsfähigkeit der Saurer Breitwebstühle zu dokumentieren, werden dieses Jahr eine Gruppe von drei **Automaten-Webstühlen**, Typ 100 W, ausgestellt, die den Webereifachleuten einen Ueberblick über die betrieblichen Leistungen der Saurer-Konstruktionen vermitteln sollen. Sie sind einschützig, 110 cm nutzbarer Blattbreite und ausgerüstet mit Exzentermaschine, belegt mit Baumwollkette, Material für Kette und Schuss Ne 20/1.

Ferner wird ein **Kettbaumtransportwagen** «Saurer», Typ WK, gezeigt.

Eine Spezialität, die immer noch eine bemerkenswert leistungsfähige Konstruktion darstellt, sind die verschiedenen Typen der eingängigen Bandwebstühle, welche in allen Industrieländern der Welt anzutreffen sind. Auch hier ist Saurer eigene Wege gegangen. Der Typ 40 B, welcher ebenfalls als Neukonstruktion angesehen werden darf, zeigt die Leistungsfähigkeit dieser Maschinen. Genau wie der vor einigen Jahren ins Fabrikationsprogramm übernommene 60 B, weist auch der neue Typ 40 B hervorragende Nutzeffekte auf. Entsprechend der reduzierten Lückenbreite von 60 auf 40 mm erhöht sich die Arbeitsgeschwindigkeit um 33 % gegenüber dem 60 B, was bei einer Drehzahl von 400 Schuss/min eine erhebliche Produktionssteigerung ausmacht.

Halle IX, Stand Nr. 3391

Die bewährte Konstruktion der Lastwagentypen zeigt gegenüber dem Vorjahr keine wesentlichen Aenderungen, dagegen erkennt man in der Detailausführung immer wieder als spezifisches Merkmal sorgfältigste Arbeit und höchste Präzision. Die beiden ausgestellten schweren Fahrzeuge, ein Lastwagen und ein Dreiseitenkipper, sind die schwersten Fahrzeugtypen, die in der Schweiz von Gesetzes wegen für 13 t zugelassen sind. Deshalb beträgt auch ihre Nutzlast nur 7 bzw. 6½ t, während die Konstruktion der Chassis ein Gesamtgewicht bis zu 15 t zulässt. Die Charakteristiken dieser beiden Fahrzeuge sind:

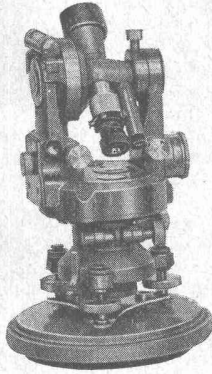

## Nivellier-Instrumente und Theodolite

sämtliche Modelle WILD und KERN

Mess- und Nivellierlatten, Jalons  
Leinen- und Stahlmessbänder  
Planimeter und Pantographen

**Schweizer Mustermesse Halle VIII b, Stand 2805**

Sie haben an unserm Stand eine einzigartige Gelegenheit, die verschiedenen Instrumente zu vergleichen. Unverbindliche Vorführung.

*L. Weber & Co Zürich*

Grünhaldenstrasse 11

Telephon (051) 46 94 64

# FERMAPLAN

(In- und Auslandpatente und Patente angem.)

Das neue, bessere Fenster mit seinen grossen Vorteilen der

## FENSTERFABRIK HAUSER

SCHAFFHAUSEN

Schweiz. Mustermesse, Stand 2983, Halle VIII  
Baumusterzentrale Zürich



HAUSER-FENSTER seit 1863

Bekannt für Qualität!

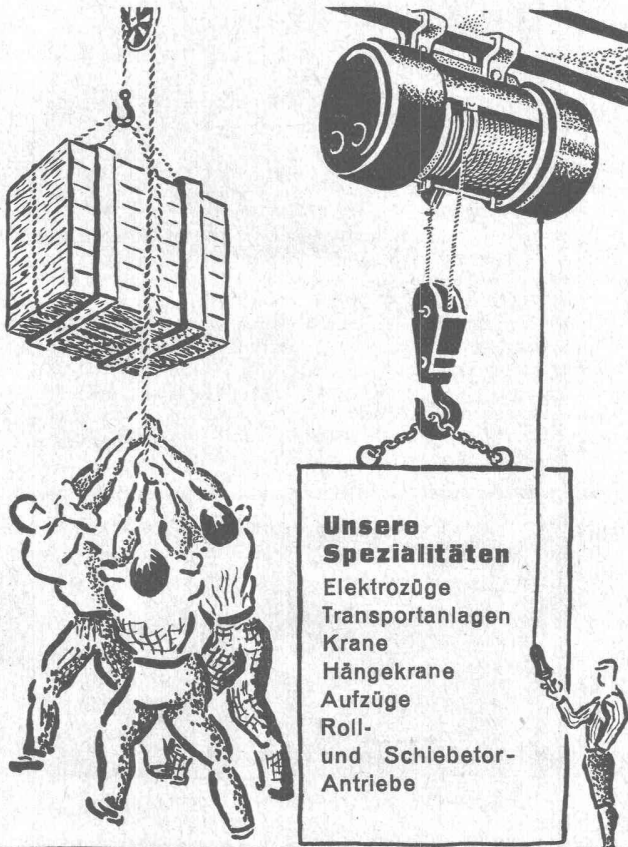

**Unsere Spezialitäten**  
Elektrozüge  
Transportanlagen  
Krane  
Hängekrane  
Aufzüge  
Roll- und Schiebetor-Antriebe

**UTO AUFZUG- u. KRANFABRIK A.G.**  
ZÜRICH-ALTSTETTEN TEL. 52 53 10

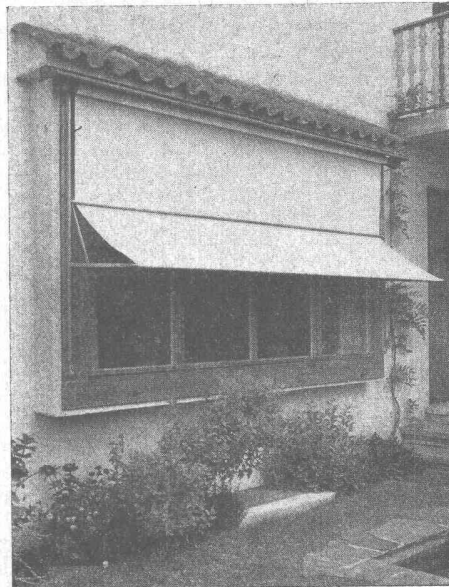

# Schenker Storen

Schönenwerd (Sol.) Tel. (064) 3 13 52

Vertretungen: Zürich Tel. (051) 32 65 60  
Basel Tel. (061) 2 93 81  
Luzern Tel. (041) 2 99 68  
Lausanne Tel. (021) 23 45 47  
Lugano Tel. (091) 2 22 13

Fahrzeugtyp	S4C-Lastwagen	S4C-Kippwagen
Nutzlast	7 t	6½ t
Gesamtgewicht	13 t	13 t
Radstand	5400 mm	5000 mm
Hinterachsübersetzung	15:33×13:50	12:31×14:49
Max. Geschwindigkeit	60—67 km/h	56—62 km/h
Bereifung	10.00—20" 14 ply	10.00—20" 16 ply
Ladebrücke:		
Innenmasse	5800×2080 mm	4600×2080 mm
Seitenladerhöhe	350 mm	420 mm für 4 m <sup>3</sup>

6-Zyl. Dieselmotor, Typ CT2D, 115/140 mm, 125 PS, Steuerleistung 44,44 PS, 2-Scheibenkupplung, 8-Ganggetriebe mit pneumatischer Schnellgangschaltung, 6 Gänge geräuschlos, 4 Gänge synchronisiert.

Von einer ganz neuen Seite wird die Entwicklung im Bau von Personenfahrzeugen beleuchtet. Zur Umgehung der verschiedenen Nachteile des vorn eingebauten Motors, wie Belästigung durch starke Geräusche und durch Wärme, ungünstige Lastverteilung bei leerem Fahrzeug, Platzverlust im vordersten Fahrzeugteil usw., wurde die Idee des Heckmotors weiter verfolgt. Wie der moderne Car-Alpin, bedeutet auch der ausgestellte Stadtomnibus ein weiteres Glied in der Kette der Neuschöpfungen der Firma Saurer auf diesem Gebiet. Aus den wohlbekannten Gründen wurde der Dieselmotor



Saurer-Tankwagen, Typ S4C-H, Radstand 4100 mm, Tankinhalt 9800 l, mit 8-Zyl. Dieselmotor, Typ. CH2D, effektive Leistung 160 PS.

quer im Heck des Chassis gut zugänglich angeordnet. Durch Verwendung des 6-Zylinder-Dieselmotors mit 115 mm Bohrung und 140 mm Hub wird mit Abgasturboaufladung eine Leistung von 150 PS erreicht. Mit dieser konstruktiv sehr schönen Lösung werden auch komplizierte Leitungen und lange mechanische Uebertragungen vermieden, indem Kühler und Ventilator in der Motoraxe liegen und der Antrieb über einen Winkeltrieb, das Fahrgetriebe und eine kurze Kardanwelle auf die Hinterachse erfolgt.

Ganz besondere Beachtung verdient das neue Saurer-4-Ganggetriebe mit hydraulischen Kupplungen für die einzelnen Gänge, dessen Prinzip zuerst in Schienentriebwagen angewandt wurde. Durch geeignete Umkonstruktion wurde es den Bedürfnissen des Omnibusbetriebes angepasst, so dass der Fahrer mit spielender Leichtigkeit die häufigen Schaltvorgänge meistert. Die eigentliche Fahrkupplung fällt dadurch weg, durch ein entsprechendes Pedal hingegen kann der Schaltvorgang im Getriebe positiv beeinflusst werden. Ein kleiner Hebel unter dem Lenkrad steuert pneumatisch

die einzelnen Gänge, wobei durch ein Signallämpchen der jeweils eingeschaltete Gang angezeigt wird. Eine besondere Position «P» blockiert den Antrieb vollständig. Auch die Ölpumpe, die die hydraulischen Kupplungen speist, wird bei einem Anschleppen des Fahrzeuges aus dem Stillstand unter allen Bedingungen angetrieben. In ungeahnter Weise werden die Fahreigenschaften durch das rasche und stossfreie Schalten verbessert.

Die gekröpfte Hinterachse erlaubt die Anlage eines tief liegenden Mittelganges von vorn bis hinten, wobei die Höhe bei den Einstiegen nur 610 mm beträgt. Die Maximalgeschwindigkeit mit dem grössten Getriebeangang erreicht 51 bis 55 km/h.

Die Fußbremse wirkt pneumatisch auf alle vier Räder, die Handbremse mechanisch auf die Hinterräder, eine Auspuffmotorbremse leistet als Betriebsbremse wertvolle Dienste. Die Abwälzfederung der Hinterachse ergibt eine progressive Charakteristik und eine angenehme Abfederung bei jeder Belastung.

Die bis ins kleinste Detail durchdachte Karosseriekonstruktion wurde einfach und leicht gehalten. Das Gerippe ist aus Stahl- und Anticorodalprofilen zusammengesetzt; die Aussenverkleidung besteht aus auswechselbaren Alumanblechen. Da geschlossene Dach verleiht dem Aufbau die nötige Festigkeit; zur Lüftung sind vorn, beidseits des Linienanzeigers, zwei Lüfter eingebaut. Von den Fenstern sind nur einige wenige versenkbar, während die bombierte Windschutzscheibe fest eingebaut ist. Durch Wegfall des Mittelpostens ergibt sich eine ausgezeichnete Sicht auf die Strasse.

Der im Passagierraum bei den Dieselfahrzeugen als störend empfundene Motorlärm wird durch eine dicke Asbestisolation an der Trennwand stark gedämpft. Der breite Mittelgang dient für die Stehplätze. Die Sitze befinden sich beidseitig auf Podesten und erlauben ein müheloses Platznehmen. Sie weisen abgefederte Sitzpolster mit Lederüberzug und Rücklehne mit Gurten auf, wodurch die grösstmögliche Ausnützung des Passagierraumes gewährleistet ist. Ueber der Verschalung des Motorraumes ist zudem noch eine fünfplätzig Sitzbank angeordnet.

Die wirksame Heizung der Omnibusse stellte immer wieder neue Probleme: Für die Zufuhr warmer Frischluft sorgt eine Webasto-Warmfluftheizung; die Frischluft dringt durch Öffnungen unter dem linken Podest, sowie durch Schlitzlöcher an der Windschutzscheibe ein. Der Chauffeursitz ist nach hinten gegen den Passagierraum abgeschrankt. Zur raschen Abfertigung sind auf der rechten Seite zwei elektropneumatische Türen vorgesehen, während links vorn eine Klapptüre zum Chauffeursitz und hinten ein Notausgang angebracht sind.

Die gewaltigen Anstrengungen auf dem Gebiet der Forschung brachten es mit sich, dass die Fa. Saurer zu den ersten Unternehmungen zählt, welche bereits im Jahre 1928 Dieselmotoren in Lastwagen eingebaut haben. Der unablässigen Weiterentwicklung war ein solcher Erfolg beschieden, dass auch heute noch die Saurer-Dieselmotoren in bezug auf Zuverlässigkeit und sparsamsten Brennstoffverbrauch an der Spitze stehen. Aus diesem Grunde beschränkt sich die Verwendbarkeit des schnellaufenden Dieselmotors nicht nur auf den Antrieb von Strassenfahrzeugen, sondern erstreckt sich auch auf fahrbare und stationäre Anlagen, wie Schienentriebwagen und verschiedene stationäre Gruppen für Kompressoren, Pumpen, Generatoren usw. Zwei schöne Beispiele für die vielseitige Verwendbarkeit sind auf dem Ausstellungsstand aufgestellt, nämlich ein Sechs-Zyl.-Dieselmotor mit einer Wasserpumpe und einem Generator gekuppelt, sowie ein 12-Zyl.-Dieselmotor für Notstromgruppe mit einem Gene-

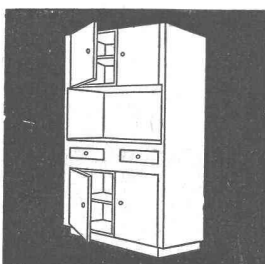

**NORM-KUCHENMÖBEL**  
Türen und allgemeine  
Bauschreinerarbeiten

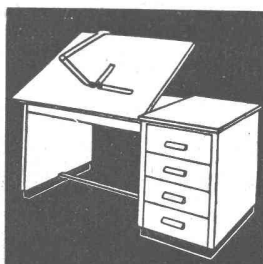

**RWD-ARCHITEKT**  
18 Typen Pulte  
vertikal ab Fr. 185.—

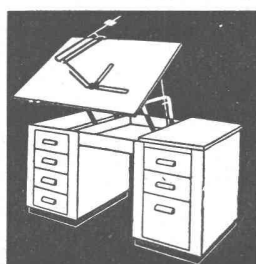

**RWD-HOVEKO**  
vertikal und horizontal  
8 Typen ab Fr. 510.—  
+ Patent +

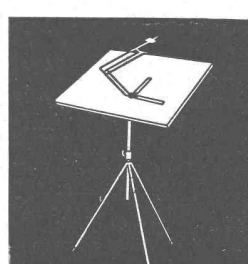

**RWD-REX und PERFEKT**  
Ständer REX Fr. 68.—  
Zeichenmaschinen ab Fr. 75.—  
Reissbrett 65×95 cm Fr. 26.50

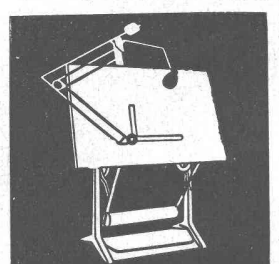

**RWD-EXACTA**  
Zeichenmaschine Fr. 320.—  
Reissbrett 100/150 cm „ 73.—  
Zeichenständer „ 800.—  
In- u. ausländische Patente

Muba Halle X Stand 3869 Tel. 44773

Giesserei,  
Maschinen- und Möbelfabrik

Verkauf durch Fachgeschäfte

**REPPISCH-WERK AG. DIETIKON-ZÜRICH (Schweiz)** Telefon 918103

Kully Glasdächer seit 1898

# KULLY

A.Kully A.G. Glasdachwerke Olten

Tel. (062) 5 39 01/02

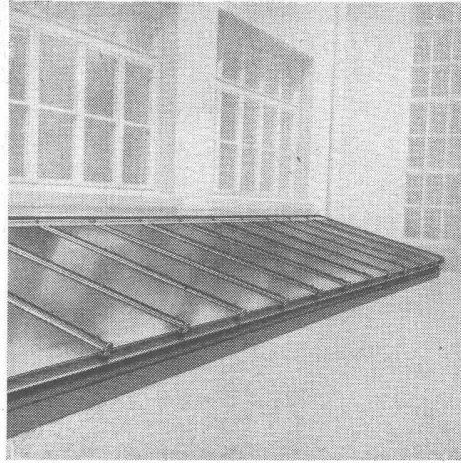

**EINLADUNG** zur freien  
Besichtigung der permanenten

## BAUFACH-AUSSTELLUNG IN ZÜRICH

Talstr. 9 (Börsenblock, vis-à-vis Hotel Baur au Lac), Tel. (051) 27 38 26  
Ueber 800 beteiligte Firmen aus der ganzen Schweiz

Gratis-Zustellung des Ausstellungs-Kataloges  
Herausgeber des Baufach-Marken-Registers

## SCHWEIZER BAUMUSTER-CENTRALE ZÜRICH

Geöffnet von 8.30—12.30 und 13.30—18.30 Uhr  
Samstags bis 17.00 Uhr. Sonntags geschlossen

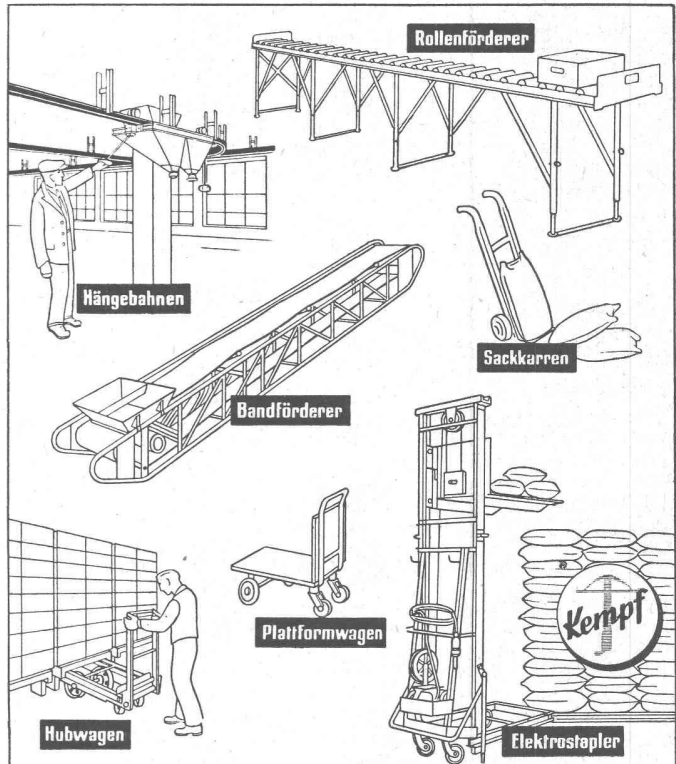

## Kempf & Co. Herisau 2

Aktiengesellschaft

Telephon (071) 5 11 67

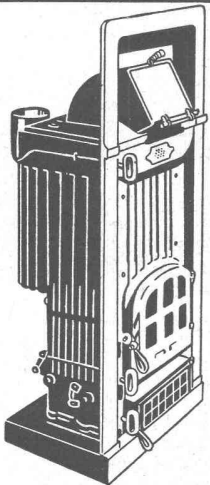

## SUNCALOR Warmluft-Heizung

mittels des bewährten Dauerbrenner-Einsatzofens mit Luftzirkulation, mit kombiniertem Kohlen- und Holzrost.

**Die ideale Heizung** für Einfamilienhäuser, Wohnungen, Wohnkolonien usw. Mit und ohne zwangsläufiger Luftumwälzung (gestattet dem Architekten freie Grundrissgestaltung).

Verlangen Sie Projekte mit Kostenvorschlägen.

Vertrieb für die ganze Schweiz:

**H. Heggin-Hirt, Biel (BE)**

Heizungen - SUNCALOR-Oefen  
Bahnhofstrasse 12 - Tel. (032) 2 75 15

### Ein Fortschritt in der Steinindustrie = Trockenschliff

Ein- und mehrtourige  
Mehrzweckmaschinen mit  
biegsamen Wellen mit  
voll wirksamer Staubabsaugung

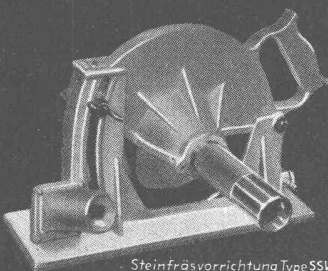

Steinfräsvorrichtung Type SSV

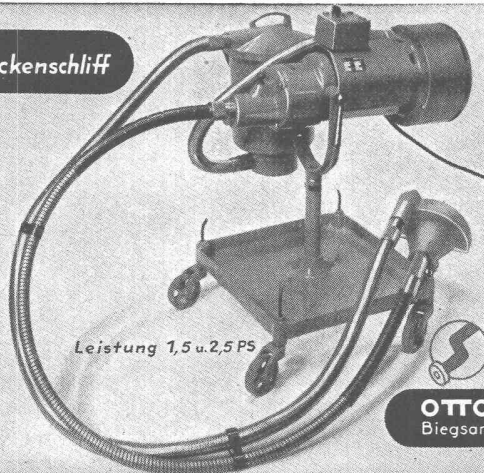

Leistung 1,5 u. 2,5 PS

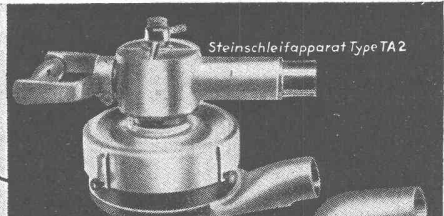

Steinschleifapparat Type TA2



Schur- u. Kantenbrechapparat SKA

Für schwere und leichte Arbeiten sind **ROTAR-Getriebemaschinen**, infolge ihrer höheren Geschwindigkeiten, besonders geeignet. Bitte fordern Sie unsere Sonderliste Nr.150

**OTTO SUHNER A.G. BRUGG (Aarg.)**  
Biegsame Wellen- u. Apparatefabrik • Tel. (056) 4 14 22

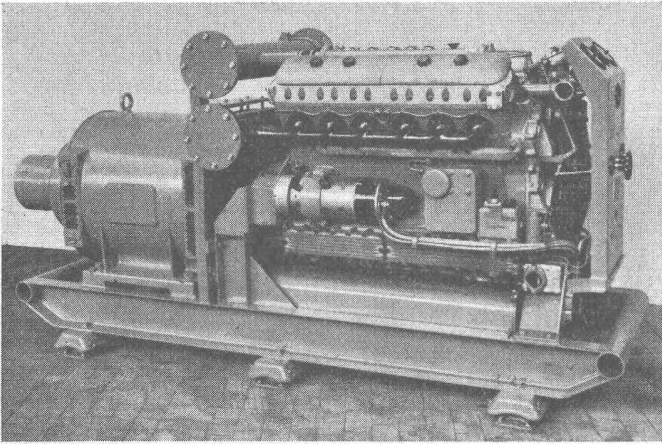

Saurer - Diesel-elektrische Gruppe, mit MFO-Generator Dieselmotor Typ CV1D, Leistung 150—200 PS/1500 U/min.

rator allein gekuppelt. Für kleinere Aggregate wird auch mit Vorteil der kleinste von Saurer gebaute 4-Zyl.-Dieselmotor verwendet.

Die Charakteristiken der drei ausgestellten Motoren sind die folgenden:

	CBD	C610D	CV1D
Zylinderzahl	4	6	12
Bohrung / Hub	mm 85/125	110/140	115/140
Hubvolumen	l 2,84	7,98	17,46
Drehzahl	U/min bis 2200	1500	1500
Dauerleistung	PS	75	155 200
Stundenleistung	PS 20—40	80	175 215
Spitzenleistung	PS	90	190 240

Generator

BBC, Typ 94 MFO, Typ 63 Gleichstrom Drehstrom Häny

Hochdruckpumpe (Wasser)

Typ HZ 175/150/3

Neben dem ökonomischen Betrieb mit einem minimalen Brennstoffverbrauch, der im günstigsten Lastbereich nur 160 g/PSH beträgt, steht auch die gute Startbereitschaft, insbesondere für die Notstromgruppen, im Vordergrund. Sie gestattet es, innert kürzester Zeit bei irgendwelchen Stromunterbrüchen wichtige Betriebe auch längere Zeit mit Strom zu versorgen.

**Upagonit-Werk AG., Schwanen, Luzern**

Halle VIII, Stand Nr. 2915

Sowohl die Upagonit-Isolierplatten wie auch die Trittschall-Unterlagsböden dürfen nach den vorliegenden Experten-Gutachten und Berichten der Eidg. Materialprüfungsanstalt (EMPA) als Spitzenprodukt auf dem Gebiete der Isolationen betrachtet werden. Die Herstellung dieser Produkte geschieht auf der Basis von Kalk und Wollfasern nebst weitem zusätzlichen unschädlichen Bindemitteln. Die Platte enthält weder Gips noch Magnesit oder Säuren und ist chlorfrei. Leitungen und Armierungen werden daher durch das Upagonit-Verfahren nicht angegriffen. Die Wärmeleitfähigkeit ist von der EMPA zu 0,064 bestimmt worden. Alle Upagonit-Platten können als Innen- und Aussenverkleidung verwendet werden. Jeder Verputz verbindet sich mit der Platte bei fachmännischer Arbeitsweise vollständig. Zementanwurf und Grundputz können so-

mit erspart werden. Fleckenbildungen sind nach der Fertigstellung ausgeschlossen. Der schöne Zellenbau ermöglicht der Platte eine natürliche Atmung und gewährleistet ein gesundes Wohnen. Da die Platten nicht gepresst, sondern gegossen werden, lassen sie sich in jeder Form und Biegung liefern. Zur Verhütung von Rissbildungen werden weder Grundputz noch Rabetz benötigt. Weissputz und Abrieb können direkt aufgetragen werden. Gemäss Bericht der EMPA sind 2 bis 3 cm dicke Platten als feuerhemmend und 4 und mehr cm dicke als feuerbeständig zu bezeichnen. Die Verarbeitung der Platten ist einfach und rasch, weil sie mit Nut und Kamm versehen sind; sie lassen sich ebenfalls gut nageln und sägen. Ganz vorzüglich eignet sich die Platte gegen Tritt-, Schlag- und Luftschall. Die Luftschalldämmung beträgt 33,4. Die Upagonit-Platten werden mit Erfolg angewendet, wo der Schall innen oder aussen auf ein Minimum reduziert werden muss.

Neben der hohen Isolierfähigkeit gegen Wärme und Kälte kann die Platte bis 28 % Feuchtigkeit aufnehmen und trocknet wieder natürlich aus. Tropf- und Kondenswasserbildungen sind daher praktisch ausgeschlossen. Diese guten Eigenschaften sind bedingt durch die Verwendung von Kalk. Dadurch ergibt sich, dass die Upagonit-Platten unempfindlich sind gegen Durchnässung, Gefrieren und Wiederauftauen. Zudem kann die Platte nicht faulen. Upagonit-Platten werden in Stärken von 2 bis 8 cm Dicke hergestellt. Der von der Upagonit-Werk AG. konstruierte und patentierte Trittschall-Unterlagboden verhindert eine Trittschall-Übertragung. Die EMPA schreibt in ihrem Bericht, dass durch Verwendung der Upagonit-Tritt- und Schall-Isolationsplatte das Schlagwerkgeräusch auf einen Zehntel vermindert wurde. Praktisch ergibt sich daraus, dass Gehgeräusche auch bei geringem Störspiegel nicht mehr gehört werden und bei sehr geringem Störspiegel, z. B. bei Nacht, sicher nicht mehr störend wirken.

**Schweizerische Ziegelindustrie**

Halle VIII, Stand Nr. 2922

Ein aus naturroten Backsteinen aufgemauerter Hochkamin beherrscht den Ausstellungsstand des Verbandes Schweizerischer Ziegel- und Steinfabrikanten. Er bildet einen symbolischen Hinweis auf eines der interessantesten Anwendungsgebiete des gebrannten Steines, den Industriebau. Fabriken und Lagerhäuser älteren und jüngsten Datums im ganzen Lande herum zeugen für die Zweckmässigkeit und Dauerhaftigkeit des unverputzten Backstein-Mauerwerks. Viele dieser Anwendungsfälle lassen auch erkennen, welche eindrucksvollen architektonischen Wirkungen mit den verschiedenen von der schweizerischen Ziegelindustrie hergestellten roten und weissen Rohbausteinen erzielt werden können. Grossformatfotos zeigen Backsteinhäuser im Rohbau. Die technischen Einzelheiten verschiedener im modernen Wohn- und Geschäftshausbau zur Anwendung gelangender Mauerwerksarten werden an Modellmauern veranschaulicht.

Der Verband Schweiz. Ziegel- und Steinfabrikanten hat ferner die Herausgabe eines Nachschlagewerkes über Dachziegel zum Anlass genommen, um an der diesjährigen Mustermesse einen umfassenden Ueberblick über die in unserem Lande verwendeten Bedachungsmaterialien aus gebranntem Ton zu geben. Die im neuen Sammelwerk enthaltenen Beschreibungen der verschiedenen Dachziegeltypen werden in ansprechender Weise durch Musterziegel ergänzt.

Der MUBA-Stand der schweizerischen Ziegelindustrie lässt erkennen, dass auch in diesem Sektor der Wirtschaft die Entwicklung nicht stillsteht. Intensive Forschungsarbeit führt immer wieder zur Verbesserung der Produkte und damit zu neuartigen Anwendungsmöglichkeiten, über die am Beratungstisch des Standes bereitwillig jede Auskunft erteilt wird.



**B. ZÖLLIG  
SÖHNE**

Holz-Konstruktionen

**ARBON**

Spezialität:  
**AUSFÜHRUNG in der  
HETZERBAUWEISE**

FÜR LAGER-, TURN- UND  
FABRIKHALLEN  
LEHRGERÜSTE UND  
KIRCHEN  
RISSFREIE SÄULEN



*Union*

**Brief- und  
Milchkasten  
Mauerkassen**

**Union-Kassenfabrik AG.**  
Postfach Zürich 40  
Telephon (051) 52 17 58  
**Schweizer Mustermesse  
Stand 3735, Halle X**

Verlangen Sie Prospekt Nr. 49

**Neue Modelle**

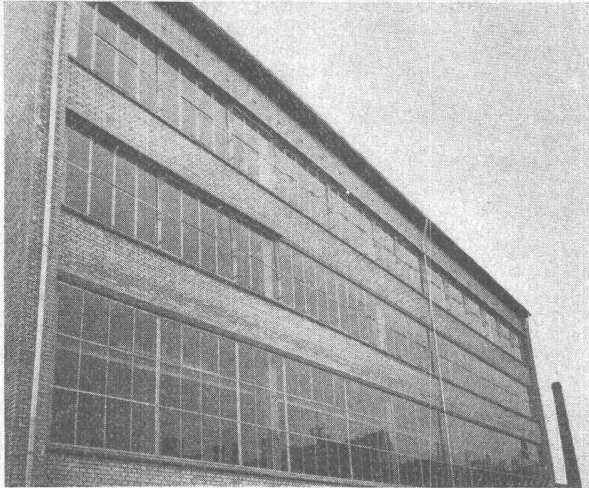

## LEICHTMETALL-FENSTER



für Verwaltungs- und Industriebauten

Lieferant der Fensterprofile:

### ALUMINIUM AG. MENZIKEN

Tel. (064) 6 16 21 A A R G A U Halle V/VI, Stand 1451

## Feuchtigkeit behebt

im Mauerwerk, Schimmel,  
Schwamm, Schwitzwasser,  
Erdstrahlen von Wasser-  
adern ausstrahlend

Technisches Bureau für  
gesundes Wohnen

### W.R. LANG, Ing., Zürich 57

Hofwiesenstrasse 18      Telefon (051) 2879 32  
12jährige praktische Erfahrung

## Planetenrad-Seilwinde

# MERK

Die Vorzüge der Merk-Planetenrad-Seilwinde (+Patent):

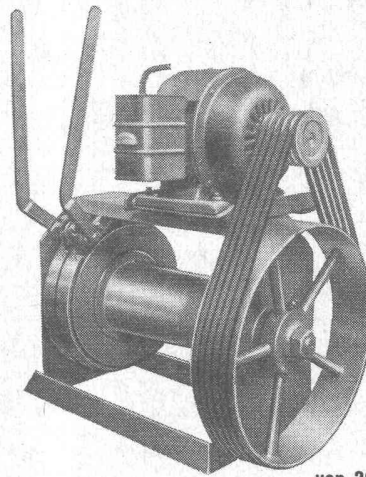

- 1) Das Kuppeln und Bremsen ist so sanft wie bei einem modernen Auto.
- 2) Fein einstellbare Sicherheits-Rutschkupplung
- 3) Zusatzvorrichtung für Seilrücklauf (+ Patent angemeldet)
- 4) Moderne raumsparende Leichtbaukonstruktion
- 5) Spezialmodelle für 2 und 3 Geschwindigkeiten

6 Standard-Größen  
von 300–5000 kg Zugkraft

HANS MERK Fahrzeug- und Kranfabrik DIETIKON-ZÜRICH  
Telephon (051) 91 91 21

Schweiz. Mustermesse Basel, Halle IX Stand 3428

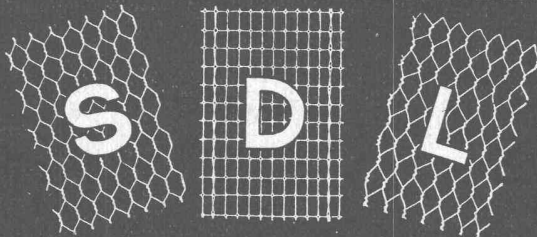

Führend in Rabitz-Geweben und -Geflechtes:

### Schweiz. Drahtziegelfabrik AG.

Telephon (063) 211 73      LOTZWIL (BE)

MUBA 1952: STAND 2990, HALLE VIII

Bitte beachten Sie die Standbesprechung in dieser Nummer!

## Unterlagsböden

Ing. A. Tobler, Zürich  
*Fugenlose Bodenbeläge*

## Kunstholzbeläge

## ROMAG Röhren und Maschinen AG. Zollikofen

Telephon (031) 65 04 95

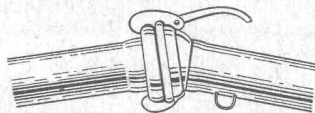

**Schnellkupplungsrohre** feuerverzinkt, Dimensionen 50, 62, 70, 89, 108 u. 133 mm  $\varnothing$   
als mobile Leitungen für Wasser, Pressluft usw.

**Flanschenrohre** jeder Wandstärke und Dimension

**STS**

**Schweiz. Technische Stellenvermittlung**  
**Service Technique Suisse de placement**  
**Servizio Tecnico Svizzero di collocamento**  
**Swiss Technical Service of employment**

Zürich, Beethovenstr. 1, Tel. 23 54 26, Telegr. STSINGENIEUR ZÜRICH.  
 Für Arbeitgeber kostenlos. Für Stellensuchende Einschreibgebühr  
 3 Fr. für 3 Monate. Bewerber wollen Anmeldebogen verlangen. — *Aus-*  
*kunft über offene Stellen und Weiterleitung von Offerten erfolgt nur*  
*gegenüber Eingeschriebenen.*

**INDUSTRIE-ABTEILUNG**

- 219 **Ventilationstechniker**, Baldigst. Kt. Zürich.  
 223 **Heizungstechniker** für Projekt und Ausführung von Zentral-  
 heizungsanlagen, Baldigst. Kt. Bern.  
 225 **Elektrotechniker**, evtl. **Maschinenkonstrukteur** für Fabrikations-  
 vorrichtungen der elektrischen Schweissung. Zürich.  
 229 **Dipl. Maschinentechniker** für Maschinenpark auf Grossbaustelle.  
 231 **Heizungstechniker** für Zentralheizungsanlagen. Baldigst. Kt.  
 Zürich.

**BAU-ABTEILUNG**

- 530 **Hochbauführer** für Kostenvoranschläge, örtl. Bauleitung, Ausmass  
 und Abrechnungen. Baldigst. Zürich.  
 532 **Hochbautechniker** für Bureau und Bauplatz. Baldigst. Nähe  
 Zürich.  
 536 **Architekt** oder **Hochbautechniker**, mit Praxis. Französisch. West-  
 schweiz.  
 538 **Eisenbetontechniker** für Projekt- und Ausführungspläne, sowie  
 Eisenlisten. Baldigst. Ostschweiz.  
 540 **Tiefbautechniker**, mit Praxis. Kommunales Bauamt. Kt. Zürich.  
 Offerten bis zum 29. April an die S. T. S.  
 546 **Architekt** oder **Hochbautechniker** für Projekt und Ausführung.  
 Zürich.  
 544 **Vermessungstechniker** mit abgeschlossener Lehre. Gemeindebau-  
 amt der deutschen Schweiz. Offerten bis zum 20. April an die  
 S. T. S.  
 548 **Hochbautechniker** für Architekturbureau; ferner **Absolvent** des  
 Technikums (Hochbau); nur Bureau. Baldigst. Kt. Bern.



# Wallerdichte Beläge

Spezial-Unternehmen:

Frick-Glass, Zürich-Altstetten

**Stellenausschreibung**

Bei der Abteilung Wasserbau und Wasserrecht der Direktion  
 der öffentlichen Bauten des Kantons Zürich sind mit möglichst  
 baldigem Eintritt folgende Stellen zu besetzen:

**1 Tiefbautechniker II**

**Erfordernisse:** Erfahrung in der Projektierung und Ausfüh-  
 rung von Kanalisationen, wenn möglich Kenntnisse in Abwas-  
 serreinigung, Gewandtheit im schriftlichen Ausdruck und im  
 Verkehr mit Behörden und Privaten. Die Jahresbesoldung ge-  
 mäss Kl. 5 beträgt Fr. 7132.— bis Fr. 11 512.— (Teuerungszu-  
 lagen inbegriffen).

**1 Tiefbauzeichner II**

**Erfordernisse:** Abgeschlossene Tiefbauzeichnerlehre. Die Jah-  
 resbesoldung gemäss Kl. 2 beträgt Fr. 6121.— bis Fr. 9406.—  
 (Teuerungszulagen inbegriffen).

Handschriftliche Anmeldungen unter Beilage von Zeugnisab-  
 schriften, eines Lebenslaufes und einer Photo sind bis 30. April  
 1952 an die Abteilung Wasserbau und Wasserrecht, Walchtor,  
 Zürich 1, einzureichen. Persönliche Vorstellung nur auf Ein-  
 ladung hin.

Für die Direktion der öffentl. Bauten  
 Abteilung Wasserbau und Wasserrecht  
 Zürich, den 5. April 1952. Der Vorsteher.

Zu sofortigem Eintritt in gutes Architekturbureau  
 der Zentralschweiz wird für Planbearbeitung und  
 Bauführung ein gewandter

**Bauzeichner oder Bautechniker**

gesucht. Erfahrene, selbständige Bewerber richten  
 detaillierte Offerten mit Eintrittstermin und Salär-  
 anspruch unter Chiffre ZG 5550 an Mosse-Annoncen  
 AG., Zürich 23.

Dasselbst wird für die Dauer von ca. 8 Wochen ein  
 künstlerisch begabter

**Architekt oder Praktikant**

für interessante Entwurfsarbeiten gesucht.

Wir suchen für Verbesserungen und Neu-  
 anlagen unserer Glüh-, Schmelz-, Schmiede-  
 und Härteöfen einen gewandten

**Ofen-Bau-Techniker**

Bewerber müssen sich über Erfahrungen im  
 Bau, Unterhalt und wirtschaftlichen Betrieb  
 von elektrischen, gas- und ölgefeuerten Öfen  
 ausweisen können.

Wir bitten um handschriftliche Dienstoffer-  
 ten mit Lebenslauf, Zeugnisabschriften u. An-  
 gabe der Gehaltsansprüche an unsere Abt. 24.

**GEBRÜDER SULZER**, Aktiengesellschaft,  
**WINTERTHUR.**

Gesucht für Ingenieurbureau im Wallis

**Bautechniker**

mit praktischen Kenntnissen in Hoch- und Tief-  
 bau und Vermessungswesen. Bauplatzerfahrung  
 und französische Sprachkenntnisse erwünscht.

Bewerbungen mit Gehaltsanspruch, Zeugniskopien,  
 Lichtbild, Referenzen und eigenhändigen Lebens-  
 lauf unter Chiffre P 4855 S an Publicitas, Sitten.

Gesucht auf kleineres Architekturbüro jün-  
 gerer, tüchtiger

**Bauzeichner - Bautechniker**

Eintritt 15. Juni ds. J. Dauernde Beschäfti-  
 gung. Ausführliche Offerten unter Chiffre  
 ZV 5546 E an Mosse-Annoncen AG., Zürich 23.

Erstes Ingenieurbureau in mittlerer Ostschweizerstadt sucht

## Bauingenieur (Statiker)

als Stütze des Chefs. Bei guter Eignung ausbaufähige Dauerstellung. Offerten mit Gehaltsansprüchen unter Chiffre ZZ 5556 an Mosse-Annoncen AG., Zürich 23.

Gesucht

## dipl. Maschinen-Ingenieur

für unseren Unfallverhütungsdienst.

**Erfordernisse:** Schweizerbürger, umfassende Kenntnisse und mehrjährige Erfahrung im allgemeinen Maschinenbau, Gewandtheit im mündlichen und schriftlichen Verkehr, gute Kenntnisse in einer zweiten Landessprache, Alter etwa 30 Jahre.

Schriftliche Angebote mit Gehaltsansprüchen und Lebenslauf an

Schweiz. Unfallversicherungsanstalt  
Luzern

Gesucht

## Lehrstelle als Tiefbauzeichner

für tüchtigen Oberrealschüler. Zürich und Umgebung.

Berufsberatungsstelle für Mittelschüler, Zürich, Kaspar-Escher-Haus, Telephon 32 73 80.

Nous cherchons, pour entrée immédiate ou à convenir un

## conducteur de travaux

de bâtiments, expérimenté. Faire offre, avec curriculum vitae, sous chiffre P 2868 N à Publicitas, Neuchâtel.

Junger Bautechniker, initiativ u. an zielbew. Arbeiten gewohnte Kraft, mit solider, viels., prakt. Ausbildung (Zimmerlehre, Maurerprakt., Dipl. KT W thur 49, selbst. Tätigkeit in Holzbau- u. Hochbaugesch. sowie Arch.-Büro), z. Zt. in ungekündigter Stellung im Ausland, sucht auf Mitte Juni, evtl. später selbst., interess. Posten in der Schweiz als

## Bauführer und Stütze des Chefs

in grössere, gut einger. Bauunternehmung (Gemischt-Betrieb). Anfragen unter Chiffre ZS 720 an Mosse-Annoncen AG., Zürich 23.

## Bauberechnungen ● Massenauszüge ● Vervielfältigungen der Vorausmasse ●

Erfahrener Baufachmann (Bautechniker-Bauführer) empfiehlt sich.

Anfragen sind zu richten unt. Chiffre ZM 635 an Mosse-Annoncen AG., Zürich 23.

## Hans Merk, Fahrzeug- und Kranfabrik,

Dietikon-Zürich

Halle IX, Stand Nr. 3428

Aus dem reichhaltigen Fabrikationsprogramm an Hebezeugen, Transportgeräten und Fahrzeugen werden dieses Jahr ausgestellt:

Drei verschiedene Typen von zerlegbaren Bockkranen, wie sie auf Bauplätzen, in Garagen und Lagerhäusern sehr häufig gebraucht werden.

Eine Serie von Planetenrad-Seilwinden in formschöner Leichtbauart, mit Zugkräften von 300 bis 2000 kg, mit Elektro- und Benzinmotoren. Vorteile: Sanftes Kuppeln und Bremsen; fein einstellbare Ueberlastungskupplung; Seilrücklaufvorrichtung. Besonders interessant gebaut ist die Spezialwinde für Seilbahnen. Zugkraft 2000 kg mit fünffach beschleunigtem Rücklauf des leeren Seilbahnwagens. Zubehör zu Seilwinden sind: Schwenkkran in Rohrkonstruktion für Bauzwecke, Transportkarren mit aufgebauten Winden, Seilschoner zur Verwendung beim Aufhängen von Werkstücken und Baumaterial.

Mit den vertikalen Sack-Elevatoren ist das Problem des Aufladens von Säcken auf Fahrzeuge gelöst. Selbst offene Kohlsäcke werden direkt mit dem Sackkarren aufgelegt. Der auf dem Fahrzeug stehende Arbeiter kann die aufrecht ankommenden Säcke wahlweise in Schulterhöhe oder Plattformhöhe abnehmen.

Alle genannten Konstruktionen sind durch Patente oder Patentanmeldungen geschützt.

Von den Lastwagen-Anhängern werden dieses Jahr nur Photographien im Grossformat gezeigt.

WAGGONBAU  
STAHLBAU

APPARATEBAU UND KESSELSCHMIEDE





Öl- und Benzintanks  
Transportbehälter  
Steh tanks  
Druckbehälter für Gase und Dämpfe  
Heisswasser- und Dampfspeicher  
Rohrleitungen  
Blechbearbeitungen  
Apparate und Anlagen für  
chemische und verwandte Industrien



AKTIENGESELLSCHAFT  
**JOSEF MEYER**  
Eisen- und Waggonbau  
MÜHLIN  
Tel. 061/68241

## St. Margrether-Sandstein

Kennen Sie die Vorzüge meines Materials? Jegliche Steinhauerarbeiten, Tür- u. Fenstereinfassungen, Cheminées etc.

Verlangen Sie unverbindlich Offerte oder Vertreterbesuch.

STEINBRUCH- UND STEINMETZGESCHAFT

**E. GAUTSCHI St. Margrethen** Tel. 734 86



## Bauführer-Architekt

(dipl. Bauführer) versiert in Bearbeitung der Projekte, Kostenvoranschläge und Detailpläne für Wohn-, Siedlungs- und Geschäftshausbau, sucht per sofort Stelle. Offerten unter Chiffre D 8851 Z an **Publicitas, Zürich 1.**



Initiativer, junger

## Tiefbautechniker - Bauführer - Ingenieur

mit Erfahrung in Organisation und Kalkulation im Tief- und Strassenbau, findet bei Eignung gut honorierte **Lebensstellung**. Offerten mit Referenzen und Zeugnissen unter Chiffre J 4446 Q an **Publicitas, Basel.**

## BAUZEICHNERIN

sucht Stelle in Architektur- oder Baubureau auf 1. Mai oder nach Uebereinkunft. Bern, Solothurn oder Umgebung bevorzugt. — Offerten sind zu richten unter Chiffre **A 1979 R** an **Publicitas, Burgdorf.**

## Zu vermieten in Zürich per 1. Oktober 1952 Ausstellungsraum 200 m<sup>2</sup>

(oder Teile) an zentraler, erstklassiger Geschäftslage, zwei Gehminuten vom Hauptbahnhof, mit zehn Schaufenstern, in modern renoviertem Geschäftshaus. Best geeignet für Autos, Maschinen, Apparate, oder für Firmen ohne spezifischen Warenverkehr (Reisebureau, Vertretung, Demonstration). Ausgeschlossen Möbel und verwandte Branchen. Innenausbau nach Wunsch durch die Mieterschaft. Einrichtungsarbeiten ab Sommer möglich.

Anfragen mit genauer Bezeichnung der Geschäftsart erbeten unter Chiffre ZM 5527 an **Mosse-Annoncen AG., Zürich 23.**

Sehr günstig: Aus Betriebsauflösung eine schwedische «Jonsereds»

## Abricht-Hobelmaschine

Hobelbreite 60 cm, Tischlänge 240 cm, 4,8-PS-Motor, 500 Volt, 5000 Touren, mit Sicherheitsvorrichtungen. Absolut **neuwertiger Zustand**, praktisch ungebraucht. Offerten unter Chiffre ZO 5567 an **Mosse-Annoncen AG., Zürich 23.**

Zu verkaufen erstklassiges

## LEINOEL

zweimal gekocht. Preis per kg Fr. 1.85, im Fass. Franko Station. **P. Nauer, Fliederstr. 22, Zürich 6.** Telephon (051) 28 83 46.

papiere

Millimeter-  
Lichtpaus- und  
Paus-

aerni-leuch, bern

FABRIKATION TECHNISCHER PAPIERE

SEIT  
1875

PUMPENBAU

**Zentrifugalpumpen**  
für Flüssigkeitsförderung  
aller Art

Hochdruck  
Mitteldruck  
Niederdruck

**HÄNY & CIE. PUMPENFABRIK  
MEILEN**

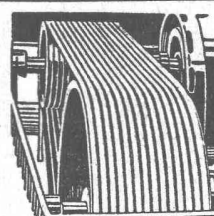

## Industrie-Artikel

- Treibriemen                      Transportbänder
- Keilriemen                        Riemenverbinder
- Dichtungsmaterial              Gummischläuche

**Adolf Schlatter A.G. Zürich**  
Tel. (051) 2617 86    Stampfenbachstr. 73

**FLANSCHEN  
SCHMIEDESTÜCKE  
TANKS**

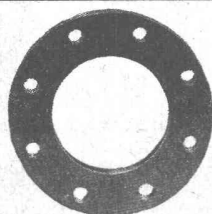

## STEINEMANN FLAWIL

Hammerwerke  
Tel. (071) 8 3812/13

## Gusseiserne Sand-Zentrifugalguss-Muffenröhren Formstücke — Armaturen

Schweizer Normallen  
Lager in Winterthur

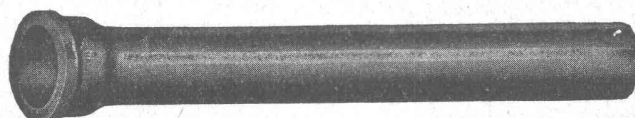

für normalen und  
höheren Betriebsdruck

**KAGI & Co. TELEPHON No. 2 24 15 WINTERTHUR**

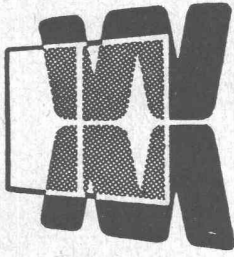

**Fensterfabrik WERNER MÜLLER + CO.**

**Dübendorf-Zürich**

Telephon (051) 93 41 60

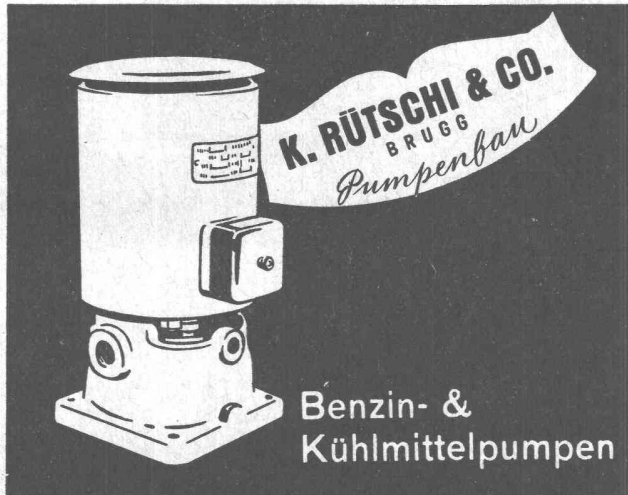

**Benzin- &  
Kühlmittelpumpen**

MUSTERMESSE BASEL  
Halle X Stand 3824

## PLANEN + BAUEN

mit den bewährten

**G+W Zeichengeräten**  
Zeichenmaschinen  
Zeichentische  
Planschränke, Hocker

**G+W Messgeräten**  
Nivellierinstrumente  
Theodolite  
Jalons, Messlatten  
Bandmasse usw.

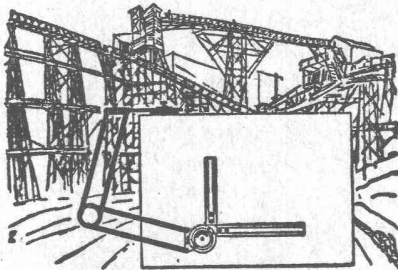

vom Fachgeschäft mit der einzigartig grossen Auswahl  
und den vorteilhaften Preisen

**GRAB & WILDI AG. ZÜRICH/URDORF**

Ausstellung und Verkauf: Zürich, Sellaigraben 59, Telephon 24 35 88



# CEFA-FLEX

**-Asbest-Aluminium-  
Deckanstrich**

der haltbarste Deckanstrich  
und flüssige Dachbelag

- **CEFA-FLEX** gegen Regen und Schneewasser, schützt Rost, dichtet rissige Beläge einwandfrei.
- **CEFA-FLEX** gegen Hitze, Kälte, wirft 75% der Sonnenstrahlen zurück und ist hitzebeständig bis 350°.
- **CEFA-FLEX** Asphalttächer, Betontächer, Blechtächer, Glasdächer und Gewächshäuser, Kiesklebedächer.
- **CEFA-FLEX** und konserviert jedes Eisenwerk hält wie Tanks, Masten, Eisenkonstruktionen.
- **CEFA-FLEX** mühelose Verarbeitung auf sauberem, trockenem Untergrund, reisst und blättert nicht ab.

Beste Referenzen aus Industrie,  
Handwerk und Staatsbetrieben.

## VERKAUF DURCH:

- Basel:** E. Strahm AG., Greifengasse 38  
Tel. (061) 2 18 70
- Basel:** Dr. Ziegler & Co. AG., Leonhardsgraben 10  
Tel. (061) 2 41 31
- Bern:** Hirschi & Baumann, Hodlerstrasse 18  
Tel. (031) 2 84 41
- Biel:** Baumaterial AG., Zentralstrasse 81  
Tel. (064) 2 30 62
- Herzogenbuchsee:** Baubedarf AG. Tel. (063) 5 15 61
- Ins:** Gustav Hunziker AG. Tel. (032) 8 35 22  
Tel. (032) 8 35 66
- Interlaken:** Reber & Cie., Marktgasse  
Tel. (036) 377/15 35
- Laufen (Jura):** J. Isler, Farbwaren Tel. (061) 7 91 31
- Lausanne:** A. Delvecchio, Gare du Flon  
Tel. (021) 22 46 46
- Lugano:** Bariffi & Wullschleger S. A.  
Tel. (091) 2 47 35
- Luzern:** Stocker & Cie., Centralstrasse 10  
Tel. (041) 2 07 04
- Olfen:** Moser & Cie., Olfen-Hammer  
Tel. (062) 5 35 02
- Solothurn:** Asphalt AG., Schmiedengasse 15  
Tel. (065) 2 21 88
- Zürich:** Gassmann & Cie., GmbH., Friedheimstrasse 18  
Tel. (051) 46 49 95

Alleinhersteller:

**CEFAG AG., Neuallschwil (BL)**

Telephon (061) 8 11 60

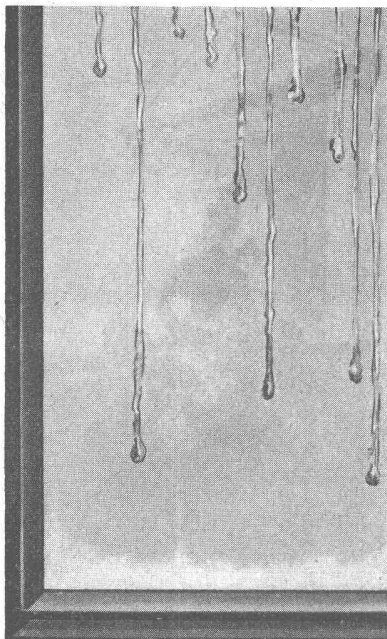

**KLARE SCHAUFENSTER – IHRE BESTEN VERKÄUFER!**



**MUBA HALLE XII STAND 4166**

**Star Unity**

**KEINE EISBLUMEN  
KEIN SCHWITZWASSER**

DANK DER NEUARTIGEN PATENT. ELEKTRISCHEN  
**EINBAU-SCHAUFENSTER-HEIZUNG**  
MIT DER NEUEN THERMISCHEN DOPPELWIRKUNG

Dieses Bauelement spart Laden-Heizkosten, gewährleistet zufriedene Mieter und ist im neuzzeitlichen Schaufensterbau unentbehrlich

Wir beraten Sie gerne über unsere ELEKTRO-STRAHLUNGS-HEIZUNG für Ladenbauten, Ein- und Mehrfamilienhäuser, Kindergärten, Kirchen, Bureauräume, Werkstätten

**ELEKTRISCH HEIZEN IST NICHT TEURER ALS OEL**

**STAR UNITY AG. ZÜRICH**

DRUSBERGSTR. 10

FABRIK ELEKTRISCHER APPARATE  
TEL. (051) 95 64 67

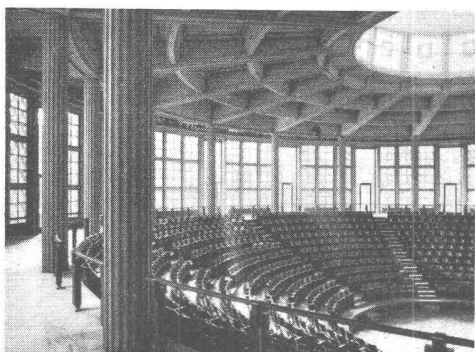

Aula Magna Universität Fribourg  
Dumas & Honegger, Architekten, Fribourg

**BERNHARD HITZ + USTER/ZH**

Fugenlose SPRAY «LIMPET» ASBEST-  
Akustik- und Schallschluckbeläge  
Feuerschutzbeläge  
Kondensations-Verhütungsbeläge

SPRAY «LIMPET» ASBEST-Akustikbeläge in  
den Betonkassetten der Decke, auf rohen Beton auf-  
gespritzt.

Besuchen Sie unsern Stand Nr. 1386, Halle V

# Wozu sich selber mühen?



Senden Sie uns  
Ihr Prinzipschema,  
wir besorgen  
alles Weitere für Sie



## CMC-VERTEILKASTEN

liefern wir für Aufbau- oder Unterputzmontage, auch staub- und spritzwasserdicht in 30 Normtypen oder in jeder beliebigen Ausführung und Grösse. Die Innenausrüstung ist praktisch, mit genügend Montageraum, das Äussere von zweckmässiger Schönheit. Die Apparate werden fertig eingebaut und verdrahtet; der Apparaterost lässt sich zur Montage einfach herausheben. Gute Erweiterungsmöglichkeit. Verlangen Sie bitte unsere Prospekte.

**CMC** CARL MAIER & CIE

Fabrik elektrischer Apparate und Schaltanlagen

TEL. 053 56131

SCHAFFHAUSEN

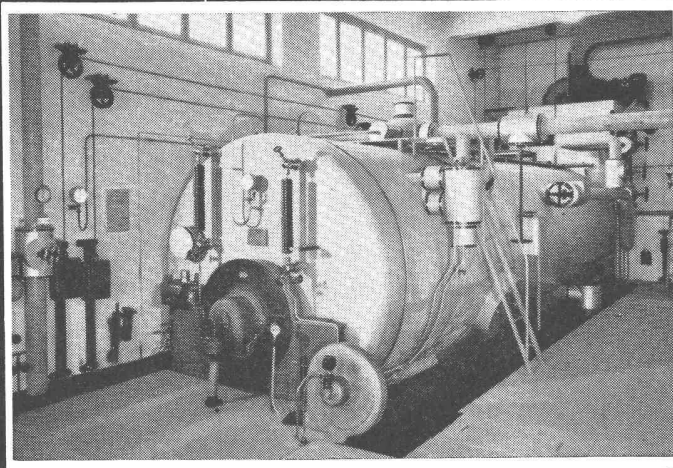

Industriebedarf

Isolierungen

Kälte Wärme Schall

Filterhilfsmittel

**Schneider  
& Co.**



# SULZER

## HAUPT-ERZEUGNISSE

Dieselmotoren für alle Zwecke

Gasturbinen

Dampferzeuger-, Elektrokessel- und  
Dampfspeicher-Anlagen

Gegendruck-Dampfturbinen, Hochdruck-Kompressoren

Zentrifugalpumpen, Axialpumpen  
Ventilatoren und Kleingebläse

Axial- und Radial-Kompressoren

Kälteanlagen, Schnellgefrieranlagen

Webmaschinen

Druckleitungen für Wasserkraftwerke  
Behälter, Tankanlagen

Apparate für die Nahrungsmittel-Industrie sowie für die  
chemische und angewandt chemische Industrie

Dampf-Armaturen und -Rohrleitungen

Wärme- und Lüftungstechnische Anlagen  
Zentralheizungen, Koks-Trockenkühlanlagen

Wärmepumpenanlagen

Gießerei-Erzeugnisse: Grauguß, Stahlguß,  
Präzisionsguß, Metallguß

**MUBA 1952 HALLE V STAND 1381**

**GEBRÜDER SULZER, AKTIENGESELLSCHAFT, WINTERTHUR**