

Objektyp: **Advertising**

Zeitschrift: **Schweizerische Bauzeitung**

Band (Jahr): **70 (1952)**

Heft 10

PDF erstellt am: **25.09.2024**

Nutzungsbedingungen

Die ETH-Bibliothek ist Anbieterin der digitalisierten Zeitschriften. Sie besitzt keine Urheberrechte an den Inhalten der Zeitschriften. Die Rechte liegen in der Regel bei den Herausgebern. Die auf der Plattform e-periodica veröffentlichten Dokumente stehen für nicht-kommerzielle Zwecke in Lehre und Forschung sowie für die private Nutzung frei zur Verfügung. Einzelne Dateien oder Ausdrucke aus diesem Angebot können zusammen mit diesen Nutzungsbedingungen und den korrekten Herkunftsbezeichnungen weitergegeben werden. Das Veröffentlichen von Bildern in Print- und Online-Publikationen ist nur mit vorheriger Genehmigung der Rechteinhaber erlaubt. Die systematische Speicherung von Teilen des elektronischen Angebots auf anderen Servern bedarf ebenfalls des schriftlichen Einverständnisses der Rechteinhaber.

Haftungsausschluss

Alle Angaben erfolgen ohne Gewähr für Vollständigkeit oder Richtigkeit. Es wird keine Haftung übernommen für Schäden durch die Verwendung von Informationen aus diesem Online-Angebot oder durch das Fehlen von Informationen. Dies gilt auch für Inhalte Dritter, die über dieses Angebot zugänglich sind.

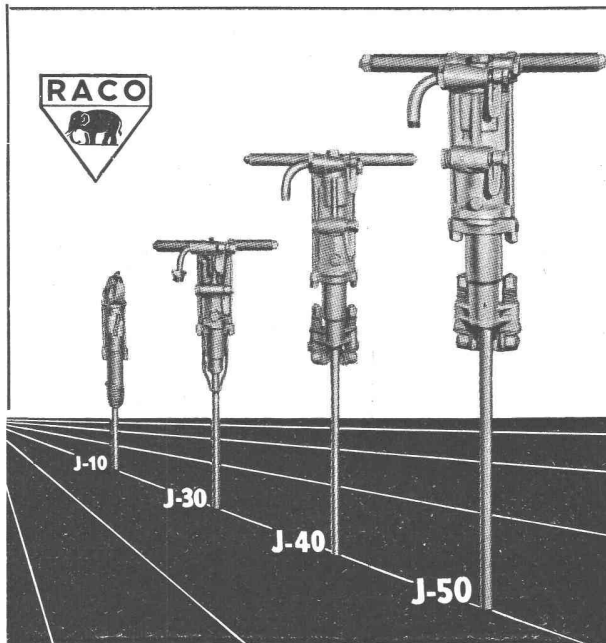

Ingersoll-Rand BOHRHÄMMER

sind leistungsfähiger

Modelle von 6—27 kg

für leichteste und schwerste Bohrarbeiten

Robert Aebi & Cie AG Zürich

Uraniastrasse 31/35

Telephon (051) 23 17 50

Zweigniederlassungen in GENÈVE und ZÖLLIKOFEN



Wallerdichte Beläge

Spezial-Unternehmen:

Frick-Glass, Zürich-Altstetten



BFZ-DICHTUNGEN

Phenolfrei

+ PATENT +

für Zementrohre und Steinzeugleitungen, speziell Kanalisationen, Trinkwasserleitungen, Schmutzwasserkanäle, Sammelleitungen.

Grösste Elastizität, absolute Dichtigkeit, säurebeständig.

Verlangen Sie Referenzen und Prospekte

AG. für chemisch-bautechnische Produkte
Würenlos (Aargau)

Telephon (056) 3 53 44

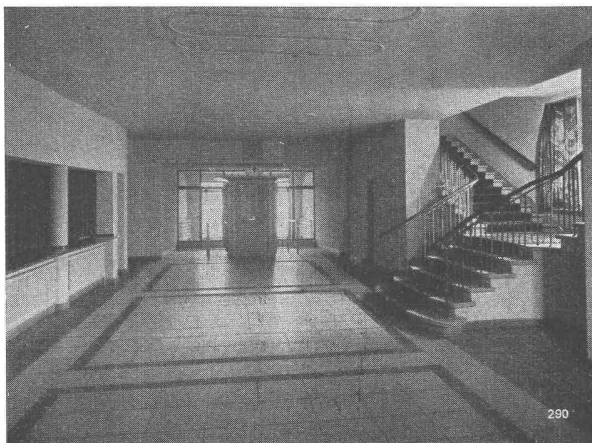

Qualitäts-Fabrikate

in Basaltolit-Quarzit

Treppenanlagen Bodenplatten

hydraulisch gepresst, mit granitharter Gehfläche, in verschiedenen Farben

Standard-Formate: 25/25/2 cm
30/30/2 cm
35/35/2,5 cm
40/40/3 cm

in Granit-Imitation sofort ab Lager lieferbar!

SPEZIALBETON AG. STAAD (St. G.)

OERLIKON

Für Grossnetze bauen wir Drehstrom-Transformatoren mit Leistungen bis zu 100 000 kVA.

Ausserdem liefern wir Sonderausführungen für die verschiedensten Zwecke, wie schlagwettersichere Transformatoren, Hochspannungs - Prüf - Transformatoren, Lokomotiv-Transformatoren gedrückter Bauart, Transformatoren für Elektroöfen usw.

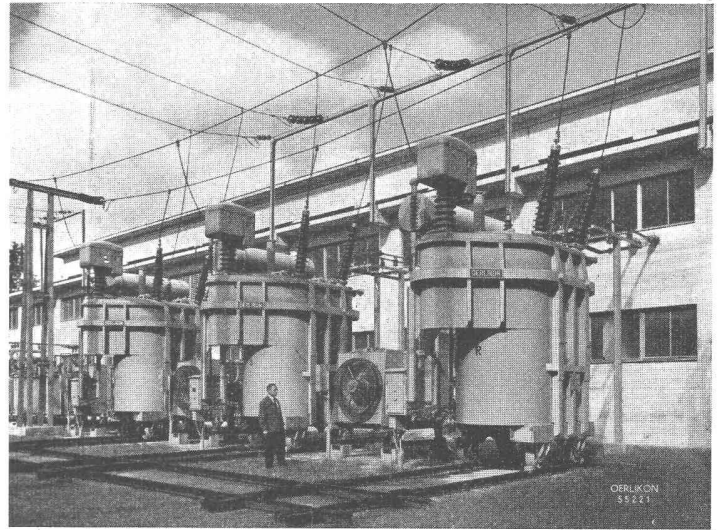

Drei Einphasentransformatoren, 38 000 kVA, Nennspannung 150/50/8 kVA, in Gruppe, von der Oberspannungsseite aus gesehen. Kraftwerk Benzau.

MASCHINENFABRIK OERLIKON • ZÜRICH 50 • TELEPHON 48 18 10

Bureaux in Zürich (Tel. 23 37 30), Bern (Tel. 2 02 15), Lausanne (Tel. 22 35 51) und Lugano (Tel. 2 44 97)

FRIWA BETONWAREN A.-G. ZÜRICH 6

TELEPHON (051) 28 95 95 STAMPFENBACHSTR. 52

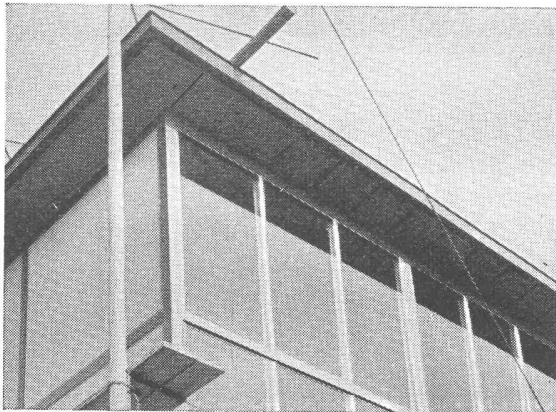

BIMSBETONPLATTEN FÜR WÄNDE UND DÄCHER

Spannweiten 2,50—3,00 m, Nutzlast 150—300 kg/m²
Raumgewicht 900 kg/m³, Wärmeleitzahl ca. 0,13 kcal/m¹/h/°C

«FRIWA» und «ULTRA»-**KLÄRANLAGEN**
«FRIWA» **BENZIN-, FETT- und OEL-ABSCHIEDER** Systeme Ing. E. Wegmann

Betonspezialitäten aller Art

Verwenden Sie

DAVID BROWN RADICON SCHNECKENGETRIEBE

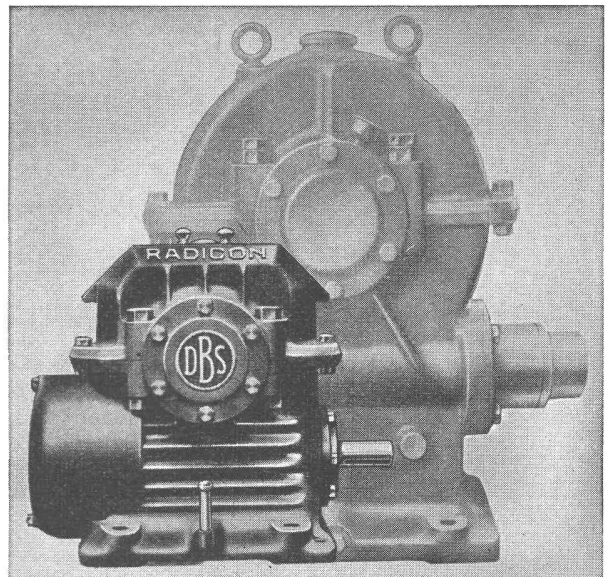

Sonderkühlung, Oelumlaufschmierung für Getriebe und Lager. David Brown Schneckenform, hohe Leistung und Wirkungsgrad bei kleinsten Abmessungen, niedrigerer Preis als für gewöhnliche Schneckengetriebe gleicher Leistung, zuverlässig, geräuschlos.

Gangbarste Grössen und Uebersetzungen ab Lager des Vertreters:

W. EMIL KUNZ POSTFACH ZÜRICH 27
Gotthardstrasse 21 — Tel. (051) 25 29 10

Stahlhochbau



Geilinger & Co. Winterthur

Selbstansaugende ventillose

Baupumpen

System „Lauchener“

Saughöhen bis 9 m

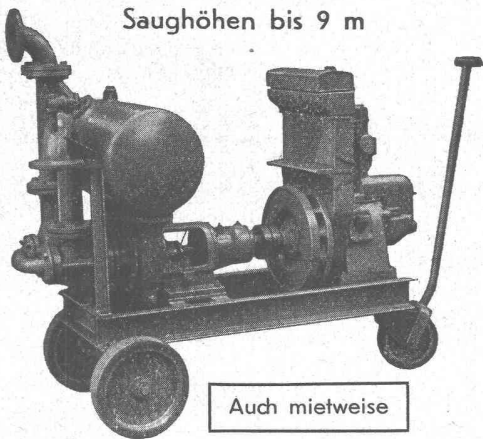

Auch mietweise

Leistungen 1—500 l/sek. Kein Bodenventil. Keine Klappe im Saugstutzen. Keine Hilfs-Vakuum-Pumpe. Jederzeitiges automatisches Ansaugen auch nach Lufteintritt im Saugrohr. Keine reibenden, sich abnützenden Dichtungsflächen, daher **störungsfrei** auch bei **Schlamm-, Sand- und Kiesförderung**.

Maschinenfabrik a. d. Sihl AG. Zürich

Gegründet 1871

Telephon (051) 23 35 14

LUKÁCS
Isolier **FENSTER**

**Kleinere Heizanlage
Weniger Heizkosten
Größere Behaglichkeit**

Bitte unverb. Angebot einholen für Fenster u. Heizung v. d.
Vertriebsstelle für Lukács-Isolierfenster
Hegibachstraße 74 ZÜRICH 32 Tel. (051) 32 94 58

Ausgestellt in d. Baumuster-Zentrale, Talstr. 9

STS

Schweiz. Technische Stellenvermittlung
Service Technique Suisse de placement
Servizio Tecnico Svizzero di collocamento
Swiss Technical Service of employment

Zürich, Beethovenstr. 1, Tel. 235426. Telegr. STSINGENIEUR ZÜRICH. Für Arbeitgeber kostenlos. Für Stellensuchende Einschreibgebühr 3 Fr. für 3 Monate. Bewerber wollen Anmeldebogen verlangen. — *Auskunft* über offene Stellen und *Weiterleitung* von Offerten erfolgt *nur gegenüber Eingeschriebenen*.

INDUSTRIE-ABTEILUNG

- 145 **Maschinentechniker** als Werkstättechef, für Leitung der Werkstätte für Hoch-, Stollen- und Strassenbau und für Ziegelei- und Zementindustrie. Alter ca. 35 Jahre. Zürich.
- 147 **Dipl. Elektroingenieur** oder -Techniker mit Erfahrung in elektrischen Kleinmotoren, Ostschweiz.
- 149 **Ingenieur** mit Verkaufserfahrung und französischen, deutschen und englischen Sprachkenntnissen, als Leiter der Zweigstelle in Liberia. Kenntnisse in industriellen Bedarfsartikeln, Verbrennungsmotoren, Traktoren etc. Westafrika.
- 151 **Techniker**, für Leitung des Konstruktionsbureau (mittlerer Werkzeugmaschinenbau) und Praxis in modernen Fabrikationsmethoden. Französisch. Baldigst. Jura.
- 153 **Elektroingenieur, -techniker**, für Projekt und Verkauf elektrischer Ausrüstungen für Wasserkraftanlagen oder elektrische Bahnen. Ostschweiz.
- 155 **Konstrukteur** (Techniker), mit Praxis im allgemeinen Maschinenbau, möglichst auf Förderanlagen. Baldigst. Nähe Zürich.
- 157 **Maschinen- oder Elektroingenieure und Chemiker** (Hochschule), mit Praxis, für Prüfung von Erfindungspatentgesuchen. Muttersprache deutsch. Kenntnisse einer zweiten Landessprache. Deutsche Schweiz.
- 469 **Ingénieur ou Technicien**, ayant expérience dans la fabrication de petite mécanique, comme chef du bureau. Suisse romande.

BAU-ABTEILUNG

- 304 **Dipl. Bauingenieur**, Statiker, für Berechnungen und Konstruktionen; ferner **Eisenbetontechniker**, für Projekt- und Ausführungspläne. Nordwestschweiz.

- 306 **Dipl. Tiefbautechniker**, evtl. **Vermessungstechniker**, mit Praxis im allgemeinen Tiefbau (Kanalisationen, Kläranlagen, Strassen). Ostschweiz.
- 308 **Hochbautechniker**, mit Praxis, für Bureau. Baldigst. Zürich.
- 312 **Architekt oder Hochbautechniker** mit Bureau- und Bauplatzpraxis; ferner **Hochbauführer** mit Praxis. Baldigst, spätestens 1. April 1952. Ostschweiz.
- 316 **Eisenbetontechniker**, für Berechnungen, Schalungs- und Armierungspläne, sowie Eisenlisten im Industriebau, Eintritt 1. Juli 1952. Nordwestschweiz.
- 318 **Bauingenieur** oder **Tiefbautechniker** mit Praxis für Projekt und Ausführung von Kanalisationen und Abwasserkläranlagen. Deutsche Schweiz.
- 320 **Architekt oder Hochbautechniker** mit Bureau- und Bauplatzpraxis. Baldigst. Kt. Bern.
- 326 **Hochbautechniker** mit Praxis, für Bureauarbeiten. Baldigst. Kt. Fribourg.
- 328 **Hochbautechniker** mit Praxis, für Industriebauten. Baldigst. Nähe Bern.
- 330 **Dipl. Tiefbautechniker**, evtl. **Bauingenieur**, für Projekt von Stollen- und Tunnelbauten und örtliche Bauleitung einer unterirdischen Anlage im Berner Oberland. Eintritt spätestens 1. Juni 1952. Deutsche Schweiz.
- 334 **Hochbautechniker** mit Praxis, für Werk- und Detailpläne und örtliche Bauleitung. Zürich.
- 336 **Hochbautechniker** mit Praxis, für Bureau. Baldigst. Nähe Zürich.
- 342 **Ingenieur-Geologen und Bauingenieure** (Hochschule), für Untersuchungen über Trinkwasservorkommnisse und Baugrundbeschaffenheit für Kraftwerkbauten, Projekt und Ausführung von Wasserbauten; ferner **Vermessungstechniker**, für Bureau- und Feldtätigkeit; ferner **Tiefbauführer** (Technikum) mit Praxis, für örtliche Bauleitung von Wasserbauten. Französisch notwendig, ebenso tropentauglich. Belgische Gesellschaft, Tätigkeitsort Belgisch-Kongo. Bewerbungen in französischer Sprache auf Flugpost-Bewerbecoupons der S. T. S.
- 344 **Hochbautechniker** mit Praxis, für Werk- und Detailpläne. Eintritt 1. April 1952. Kt. Bern.
- 346 **Dipl. Bauingenieur** (ETH oder EPUL), Statiker für Eisenbetonbau; ferner **Eisenbetontechniker** für Projekt- und Ausführungspläne im Eisenbeton-Hoch- und -Tiefbau. Französisch erwünscht. Algier/Nordafrika.



WALTER J. HELLER & Co.

BAUUNTERNEHMUNG

BERN — SCHLOSSTRASSE 131 — TEL. (031) 5 11 12

Wir suchen erfahrenen

INGENIEUR

für Projektierung und Verkauf auf dem Gebiete der elektrischen Bahnen.

Englisch in Wort und Schrift Bedingung, sonstige Sprachkenntnisse erwünscht.

Handgeschriebene Offerten mit Lebenslauf, Zeugnisabschriften und Photographie sind zu richten an das Personalbureau der

AG. Brown, Boveri & Cie., Baden

Das Eidgenössische Amt für geistiges Eigentum in Bern sucht für die Prüfung von Erfindungspatentgesuchen mehrere

Maschinen- oder Elektroingenieure und Chemiker

von deutscher Muttersprache.

Erfordernisse: Abgeschlossene Hochschulbildung; gute Kenntnisse einer zweiten Landessprache erwünscht.

Besoldung: Anfangsgehalt (während der Probezeit) je nach Alter und Praxis, mit Einschluss der gesetzlichen Orts- und Teuerungszulagen und nach Abzug der Einlagen in die Fürsorgekasse, ca. Fr. 850.— monatliche Nettoauszahlung.

Anmeldung: Bis 31. März 1952, mit Lebenslauf und Angaben über den Studiengang und die bisherige praktische Tätigkeit an das Eidgenössische Amt für geistiges Eigentum in Bern.

Offene Stellen

a) Auf bekanntes Ingenieurbureau in Algier (Nordafrika):

1. Dipl. Bauingenieur ETH oder EPUL

guter Eisenbetonstatiker, mit einiger Praxis.

2. Dipl. Hoch- evtl. Tiefbautechniker

für Eisenbetonbau.

3. Eisenbetonzeichner

Bewerber mit etwas Französischkenntnissen erhalten den Vorzug.

b) In größere Bauunternehmung mit Ingenieurbureau in Frankreich:

Dipl. Bauingenieur ETH oder EPUL

mit mehreren Jahren Praxis. Nur allerbeste Kraft, die sich befähigt fühlt, in verantwortungsvolle leitende Stellung hineinzuwachsen. Perfekte Französischkenntnisse erforderlich.

Bewerbungen mit Lebenslauf, Zeugniskopien, Referenzen, Photo, Angaben über bisherige Tätigkeit, Spezialinteressen und Minimalansprüche, an C. E. T. B. A., 92, Rue Michelet, Algier.

Gesucht auf Architekturbüro des Berner Oberlandes tüchtiger

Hochbautechniker evtl. -zeichner

Bewerber, die Interesse an vielseitiger Berufstätigkeit haben, können sich bei Eignung als Vertreter des Chefs einarbeiten. Offerten sind zu richten u. Chiffre ZC 4985 an Mosse-Annoncen AG., Zürich 23.

Gesucht per sofort

Architekt oder Bautechniker-Bauführer

auf Architekturbureau mit interessanten Bauaufgaben im Kanton Bern. Offerten mit Gehaltsangabe und bisheriger Tätigkeit sowie Eintrittstermin sind erbeten unter Chiffre ZD 4984 an Mosse-Annoncen AG., Zürich 23.

Bedeutende schweizerische Tiefbauunternehmung sucht für Arbeiten in der Schweiz und im Ausland

BAUINGENIEUR

mit Baustellenpraxis und gründlichen Kenntnissen der englischen Sprache. Handschriftliche Offerten mit Curriculum vitae, Zeugnisausschnitten und Referenzen unter Chiffre ZJ 4673 an Mosse-Annoncen AG., Zürich 23.

Gesucht per sofort oder nach Uebereinkunft junger, tüchtiger

Tiefbauzeichner

evtl. Hochbauzeichner (Eisenbeton usw.).

Offerten mit Angabe von Lohnansprüchen unter Beilage von Zeugniskopien sind zu richten unter Chiffre B 32933 A1 an Publicitas, Zürich 1.

Gesucht, tüchtiger, junger

Tiefbautechniker

mit abgeschlossener Zeichenlehre als Eisenbeton- oder Tiefbauzeichner, zu baldmöglichstem Eintritt.

Verlangt wird guter Zeichner mit rascher Auffassungsgabe. Eventuell kommt auch gut ausgewiesener Bauzeichner in Frage.

Geboten wird verschiedenartige, interessante Arbeit und gute Entlohnung bei entsprechenden Leistungen. — Ostschweiz.

Offerten mit Zeugnisausschnitten und Lohnansprüchen unter Chiffre ZM 4976 an Mosse-Annoncen AG., Zürich 23.

Gesucht in kleineres BSA-Bureau des Kantons Bern

1) Bautechniker oder Architekt

mit mehrjähriger Praxis, erfahren in der Bauführung. Bei guter Eignung Dauerstelle, Eintritt baldmöglich.

2) Architekt

mit guter architektonischer Veranlagung, praktisch erfahren, als Teilhaber oder Mitarbeiter und zu späterer Uebernahme des Bureau. Offerten unter Chiffre F 21258 U an Publicitas, Biel.

Architekturbureau S. I. A. und Bauunternehmung im Kt. Bern sucht

Bautechniker-Bauzeichner

für Bureau und Bauleitungen (spez. Industrie- und Schulhausbauten). Offerten mit Referenzen unter Chiffre ZD 4964 an Mosse-Annoncen AG., Zürich 23.

BAUTECHNIKER

gesucht zu baldigem Eintritt in Bauunternehmen mit Zimmerei und Schreinerei im Baselbiet. Speziell zur Betreuung des Holzbetriebes. Bei Eignung Dauerstelle. Handschriftliche Offerten unter Chiffre OFA 15460 A an Orell Füssli-Annoncen AG., Basel 1.

Altbekanntes Ingenieur-Bureau für städtischen Tiefbau, in Kantonshauptstadt der deutschen Schweiz, sucht per sofort

dipl. Bauingenieur oder -techniker

für die allgemein laufenden Arbeiten, speziell Wasserversorgungen und Kanalisationen.

Bewerber mit Erfahrung auf diesen beiden Gebieten sind gebeten, ihre Offerte mit näheren Angaben, Gehaltsansprüchen und bisheriger Tätigkeit unter Chiffre ZC 4965 an Mosse-Annoncen AG., Zürich 23, zu richten.

Dipl. Hochbautechniker

sucht selbständigen Posten im Baugewerbe auf Büro, Bauplatz oder in der Industrie. Nur Dauerstellung erwünscht. — Offerten unter Chiffre ZA 398 an Mosse-Annoncen AG., Zürich 23.

Tüchtiger

Hoch- und Tiefbaupolier

mit reicher Erfahrung im Hoch- und Eisenbetonbau, sucht Stelle in grösseres Architekturbureau zur weiteren Ausbildung evtl. als 2. Bauführer. In Ausmass und Kalkulation durchaus bewandert. Offerten unter Chiffre ZH 403 an Mosse-Annoncen AG., Zürich 23.

Tiefbautechniker

mit Praxis, sucht auf Mai oder Juni Stelle auf gutes Ingenieurbureau. Bureau in der franz. Schweiz, wo Gelegenheit geboten würde, die französische Sprache zu erlernen, würde bevorzugt. Offerten unter Chiffre ZM 405 an Mosse-Annoncen AG., Zürich 23.

Bauzeichner

27-jährig, guter Zeichner, Kenntnisse im Offertwesen und in der Bauführung, sucht neuen Arbeitsplatz. Zürich und Umgebung. Eintritt ab 17. März. — Offerten unter Chiffre ZG 410 an Mosse-Annoncen AG., Zürich 23.

Dipl. Bauingenieur

versierter Statiker und guter Zeichner mit zweijähriger Praxis sucht interessante Dauerstelle in Ingenieur-Bureau oder Bauunternehmung. Eisenbetonindustriebau bevorzugt. Antritt 1. April oder später. Referenzen vorhanden. Offerten unter Chiffre ZK 414 an Mosse-Annoncen AG., Zürich 23.

Diplom-Architekt ETH

mit ca. zweijähriger Praxis, sucht sich per Frühjahr zu verändern, auf Architekturbüro in Zürich oder Zürichsee-Umgebung. Offerten unter Chiffre ZU 4972 an Mosse-Annoncen AG., Zürich 23.

Hoch- und Tiefbauzeichner

mit ca. achtjähriger Praxis, sucht sich per Frühjahr zu verändern auf Architekturbüro in Zürich oder Zürichseegegend. - Anfragen unter Chiffre D 3414 an Publicitas, Glarus.

Junger, strebsamer

Hochbauzeichner-Bauführer

sucht neues Anstellungsverhältnis. Eintritt sofort oder nach Uebereinkunft. Zürich und Umgebung bevorzugt. Offerten unter Chiffre ZN 416 an Mosse-Annoncen AG., Zürich 23.

Günstig zu verkaufen

1 Zeichentisch «ISIS»

Reissbrett 100×150 cm, mit Gewichtsausgleich, verstellbar in jeder Höhen- und Querlage, mit Zeichenmaschine «ISIS» mit Gewichtsausgleich sowie Beleuchtung.

1 Zeichenbrett

90×140 cm, mit Schublade und zwei Holzböcken.

1 Nivellierinstrument «Zeiss»

in gutem Zustande, mit Stativ. Für Bauplatz bestens geeignet.

1 Winkelprisma «Wild»

für 90 und 180°, in neuwertigem Zustand.

«Das ideale Heim», ungebunden, komplett, Jahrgang 1945, 1946, 1947, 1948, 1949, 1950 und 1951.

«Schweizerische Bauzeitung», ungebunden, komplett, Jahrgang 1948, 1949 und 1950.

Einzelne Jahrgänge oder gesamthaft.

Anfragen unter Chiffre ZA 4905 an Mosse-Annoncen AG., Zürich 23.

Gut eingerichtete Schreinerei auf dem Lande sucht

Verbindung mit Innenarchitekten

zwecks Lieferung bezw. Anfertigung von Möbel- und Innenausbauarbeiten. - Prima Referenzen. Offerten unter OFA 1699 Z an Orell Füssli-Annoncen, Zürich 23.

Unternehmung von Armierungen

für Hoch- und Tiefbau, prompte und rasche Ausführung. Binden der Armierung mit Drähten, oder die schnelle und solide Bindung «Elektrisch schweissen». Plansichere Eisenleger, gewandte Schweisser. Hans Bornhauser, Eisenleger, Zürich 2/39, Schanzeneggstrasse 6. Telefon 25 08 94.



HANNOVER Technische Messe

27. April bis 6. Mai

184 000 m² Ausstellungsfläche

Hauptgruppen: Maschinenbau, Elektrotechnik, Werkzeugindustrie, Eisen- und Stahlbau, Eisen-, Blech- und Metallwaren, Feinmechanik und Optik, Chemie/Kautschuk,

Steine und Erden, Bürobedarf/Papier

Auskunft, Prospekte, Messeausweis, Visa, Unterkunft und sämtliche Reisearrangements durch die Vertretung für die Schweiz:

REISEBUREAU A. KUONI AG.

Bahnhofplatz 7 ZÜRICH Tel. (051) 23 36 10
Filialen: Basel, Bern, Lausanne, Locarno, Luzern

Reines Betriebswasser

Reines Kühlwasser

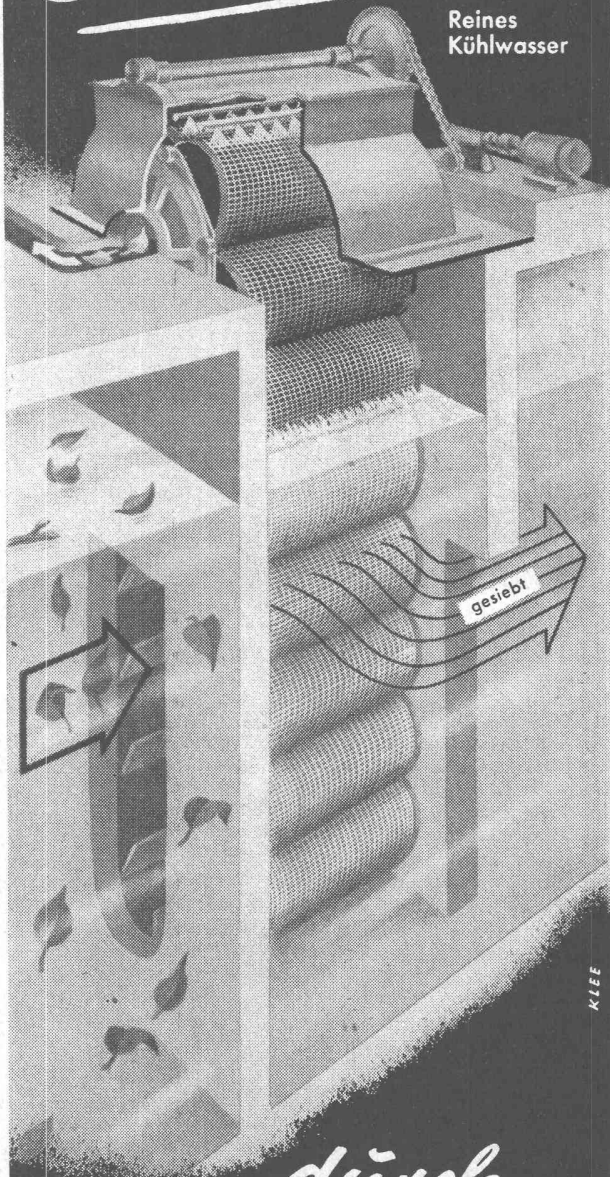

durch PASSAVANT- SIEBANLAGEN

PASSAVANT-WERKE • MICHELbacher HÜTTE
(b. Michelbach, Nassau)

URINOIRS

HILCO

Zweckmässig
Frostsicher
Schlagfest
Geruchlos
Haltbar

HILBERT & CO. ZÜRICH 3
Zentralstr. 77 - Tel. (051) 33 71 05

Braunwälder

PLEUGER

Unterwasserpumpen

für
Grundwasserfassungen
und
tiefe Bohrbrunnen

Abteufungen

Verlangen Sie Prospekte
und Leistungstabellen

Theo Noerdlinger, Ing., Zürich 6

Weinbergstrasse 114 Telephon (051) 28 01 43

TRAVERS

HOCHDRUCK-STAMPF-ASPHALT-PLATTEN

das beste Material
für
stark beanspruchte
Fabrikböden

BAUBEDARF ZÜRICH AG.

ZÜRICH

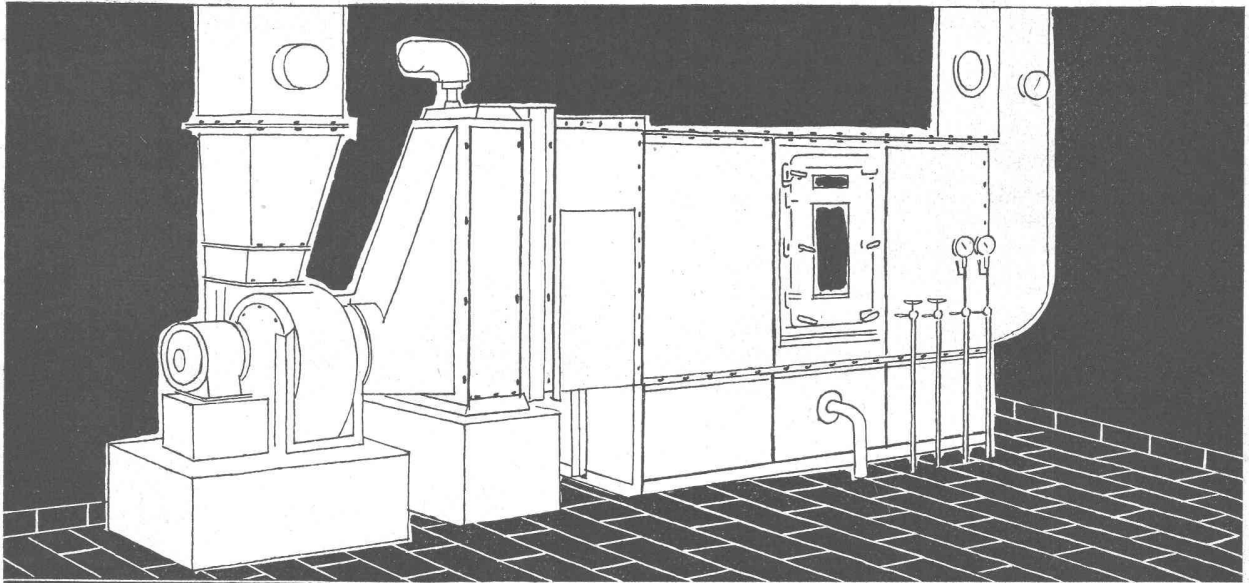

SULZER

**KLIMA-ANLAGEN
FÜR INDUSTRIELLE BETRIEBE**

*Gebrüder Sulzer Aktiengesellschaft
Abt. Heizung und Lüftung, Winterthur*

62894

Automobil-Salon Genf
Stand Nr. 251 (20.—30. 3. 52)

Elektro-Fahrzeuge für Industrie u. Gewerbe



Ein Beispiel aus unserem vielseitigen
Fabrikationsprogramm — Plattform-
wagen für Werk und Straße, Nutzlast
2 Tonnen, Anhängelast 5 Tonnen,
1 Tonnen-km kostet ca. 15 Rappen —
kurzfristig lieferbar.

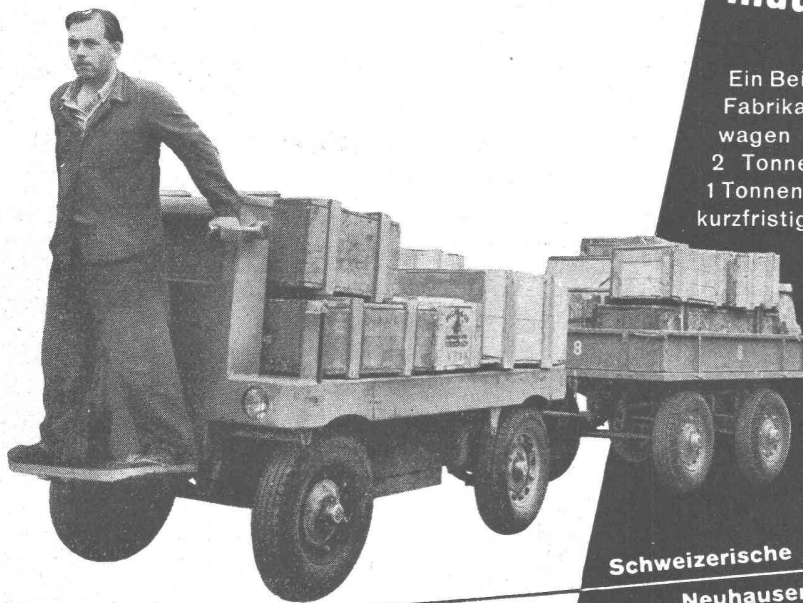

Schweizerische Industrie-Gesellschaft
Neuhausen am Rheinfall