

Objektyp: **Advertising**

Zeitschrift: **Schweizerische Bauzeitung**

Band (Jahr): **69 (1951)**

Heft 12

PDF erstellt am: **19.09.2024**

Nutzungsbedingungen

Die ETH-Bibliothek ist Anbieterin der digitalisierten Zeitschriften. Sie besitzt keine Urheberrechte an den Inhalten der Zeitschriften. Die Rechte liegen in der Regel bei den Herausgebern. Die auf der Plattform e-periodica veröffentlichten Dokumente stehen für nicht-kommerzielle Zwecke in Lehre und Forschung sowie für die private Nutzung frei zur Verfügung. Einzelne Dateien oder Ausdrucke aus diesem Angebot können zusammen mit diesen Nutzungsbedingungen und den korrekten Herkunftsbezeichnungen weitergegeben werden. Das Veröffentlichen von Bildern in Print- und Online-Publikationen ist nur mit vorheriger Genehmigung der Rechteinhaber erlaubt. Die systematische Speicherung von Teilen des elektronischen Angebots auf anderen Servern bedarf ebenfalls des schriftlichen Einverständnisses der Rechteinhaber.

Haftungsausschluss

Alle Angaben erfolgen ohne Gewähr für Vollständigkeit oder Richtigkeit. Es wird keine Haftung übernommen für Schäden durch die Verwendung von Informationen aus diesem Online-Angebot oder durch das Fehlen von Informationen. Dies gilt auch für Inhalte Dritter, die über dieses Angebot zugänglich sind.

SCHWEIZERISCHE BAUZEITUNG

WOCHENSCHRIFT FÜR ARCHITEKTUR / INGENIEURWESEN / MASCHINENTECHNIK
REVUE POLYTECHNIQUE SUISSE

ORGAN DES S. I. A. SCHWEIZERISCHER INGENIEUR- UND ARCHITEKTEN-VEREIN
UND DER G. E. P. GESELLSCHAFT EHEMAL. STUDIERENDER DER EidG. TECHN. HOCHSCHULE
GEGRÜNDET 1883 VON Ing. A. WALDNER / HERAUSGEGEBEN VON Ing. W. JEGHER

Fenster

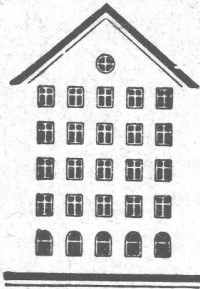

Kiefer Zürich

GLASDÄCHER

JAKOB **SCHERRER** SÖHNE

Kittlos mit Bleibanden oder Aluminiumprofilen.

Zürich 2 Allmendstrasse 7 Telefon 051 / 25 79 80

Schindler Aufzüge

Aufzüge- und Elektromotorenfabrik Schindler & Cie. AG. Luzern

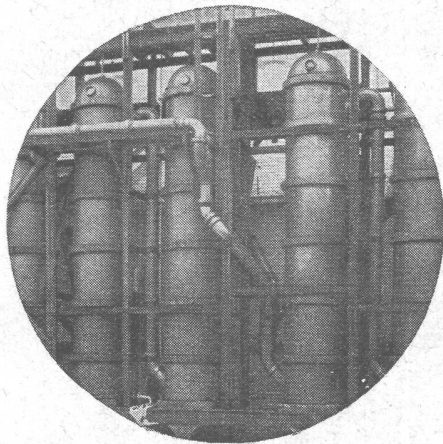

STEINZEUG EMBRACH

garantiert säurebeständig

Chemisches Steinzeug für stärkste chemische Beanspruchung

Embrachit für rasche Wärmewechsel

Thermosil speziell wärmeleitend

Embrif für Elektro-Isolierkörper und hohe mechanische Beanspruchung

Kanalisations-Steinzeug für Baugewerbe und Landwirtschaft

Steinzeugfabrik Embrach AG.

für Kanalisation und chemische Industrie
Embrach (Kt. Zürich) Tel. (051) 96 23 21

Verlag

W. Jegher & A. Ostertag, Dianastrasse 5, Zürich / Tel. 23 45 07 / Postcheck VIII 6110

Postadresse:

Schweiz. Bauzeitung, Postfach Zürich 39

Bezugspreise

Einzelheft Fr. 1.50 — Abonnements:

12 Monate		6 Monate		3 Monate	
Schweiz	Ausland	Schweiz	Ausland	Schweiz	Ausland
60.—	66.—	30.—	33.—	15.—	16.50

Für Mitglieder des S. I. A., der G. E. P. und des Schweiz. Technischen Verbandes, sowie für Studierende der E. T. H. ermässigte Preis-Kategorien nach Tarif.

Anzeigen-Verwaltung

Mosse-Annoncen AG., Zürich, Limmatquai 94 / Tel. 32 68 17 / Postcheck VIII 1027

INHALT

Welt im Aufbau. Von *W. Jegher* . . . 153*

Laienaltar der Madonna della Misericordia, Ascona. Von *E. Schmid* . . . 155*

Voitures des CFF sur pneumatiques «Michelin». Par *R. Guignard* . . . 157*

NEKROLOGE

Ernst Laube. Hans Hunziker . . . 162*

MITTEILUNGEN

Karte der Elektrizitätsversorgung. Internat. Brennkraftmaschinen-Kongress . . . 162

Persönliches. Erhaltungswerte Bauten in Zürich . . . 163

WETTBEWERBE

Schulhaus Renens . . . 163

LITERATUR

Mittelalterliche und abendländische Baukunst, von *S. Guyer*. Hochbau, von *S. Mohr*. Matrizen, von *R. Zurmühl*. Ladungswechsel der Verbrennungskraftmaschine, von *H. List* und *G. Reyl* . . . 163

VDI-Richtlinien für heiztechnische Anlagen. Neuerscheinungen . . . 164

VEREINE

S. I. A. Bern. Vortrag Erwin Meyer 164

QUIET MAY

Schweizer Qualitätserzeugnis

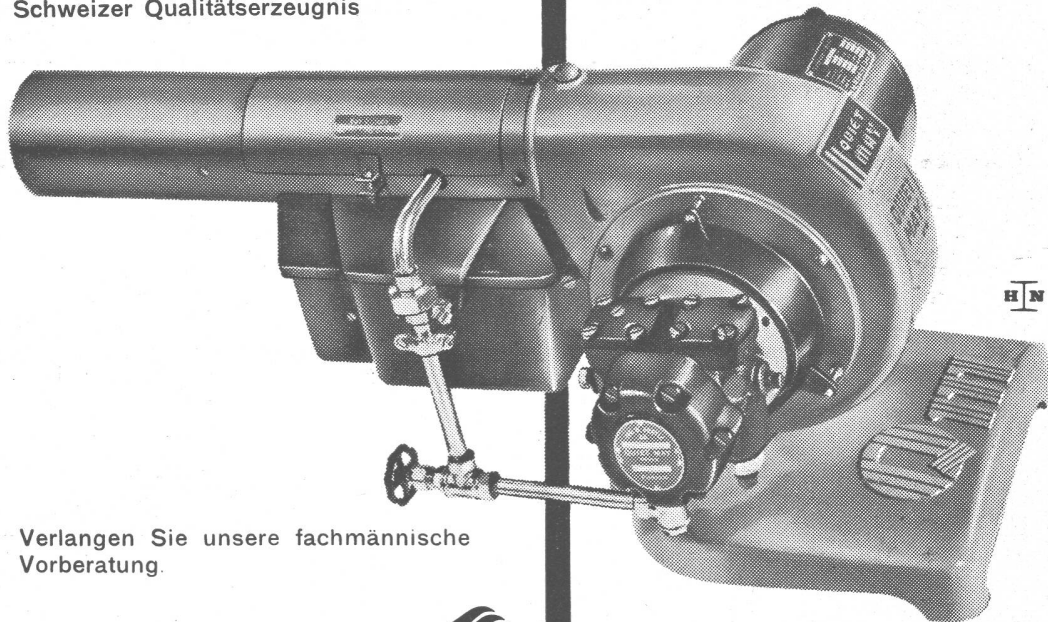

Verlangen Sie unsere fachmännische Vorberatung.

Ing. W. OERTLI A.G. 
 Autom. Feuerungen
 Zürich Beustweg 12 Tel. 34 10 11/12/13

Ueber 8000 Anlagen in der Schweiz zeugen für seine Qualität, Wirtschaftlichkeit, Sicherheit.

Service-Stellen:

Aarau, Basel, Bern, Biel, Chur, Lausanne, Lugano, Luzern, Neuchâtel, St. Gallen, Winterthur.

TURBINES HYDRAULIQUES

CHARMILLES

KAPLAN - FRANCIS
 PELTON - POUR TOUTES
 CHUTES ET TOUS DÉBITS
 RÉGULATEURS
 VANNES - PIVOTS

ATELIERS des CHARMILLES S.A. GENÈVE

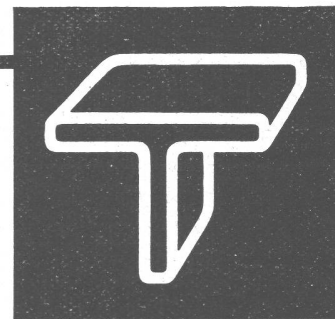

Kittlose Verglasungen

**GEBR. TUCHSCHMID AG.
FRAUENFELD**

FRAUENFELD TEL. (054) 72471
 ZÜRICH TEL. (051) 232301

877

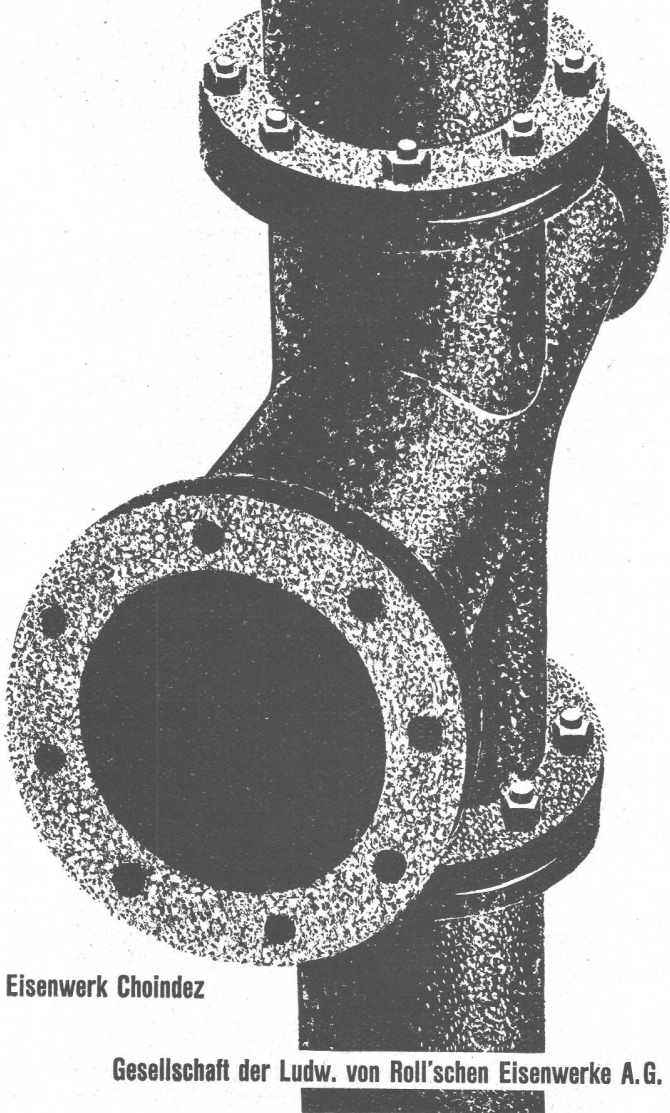
VON ROLL**GUSSEISERNE****FLANSCHENRÖHREN UND****FORMSTÜCKE****Eisenwerk Choindez****Gesellschaft der Ludw. von Roll'schen Eisenwerke A.G.****Holzmosaik-Parkett**

Inbegriff des modernen Parketts

schön
praktisch
unverwüstlich
rasch verlegbar

**Holzmosaik-Parkett**

erhältlich in Holzarten und Qualitäten
 der verschiedensten Preisklassen;
 in allen Preisklassen aber:

fugenlos
warm
bequem zu reinigen

Ein besonderer Vorteil:

Bei Beschädigungen lassen sich die einzelnen Klötzchen leicht und schnell auswechseln; solche Ausbesserungen sind mit nur geringen Kosten verbunden und nicht auffällig.



Modernste Fabrikationseinrichtungen
 und langjährige Erfahrung bürgen für
 die Qualität der  Parkettsorten.

Auskunft und Prospekt durch

BAUWERK AG. ST. MARGRETHEN TEL. (071) 73733

SEILWINDEN

für Schrägaufzüge und Kranwinden

Windwerke für Spezialzwecke

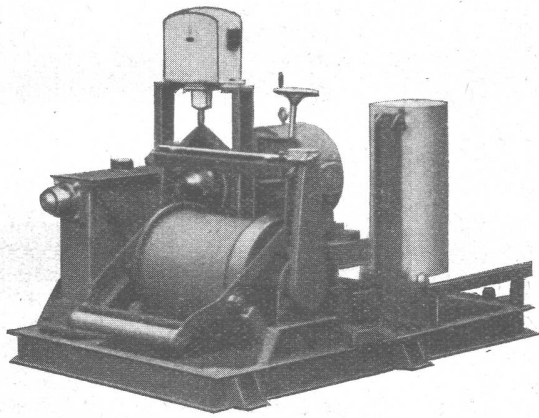

L. & E. KÜPFER

Maschinenfabrik

Steffisburg

AW

ANDERSON & WEIDMANN
ZÜRICH TRAUJETSSTRASSE 5 - TEL. 27 08 17

GLICHES

My



MÜLLER

Heizungen
 Oelfeuerungen
 Ventilationen
 Vollautomatische
 Klima-Anlagen

JOH. MÜLLER, Heizung u. Lüftung AG.
 RÜTI/Zch.

STEINER

Bauschreinerei
Möbelfabrik

STEINER

Spezialfabrik für Laden- und
Schaufensterausbau

STEINER

Zürich 50
Hagenholzstrasse 60

STEINER

Telefon
46 43 44

STEINER

Verlangen Sie
unverbindliche Beratung

STEINER

beste Referenzen
stehen Ihnen zur Verfügung

STEINER

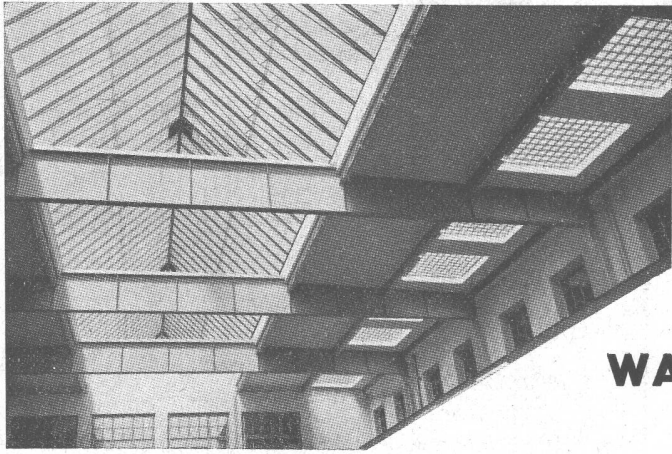

Kittlose

Glasdächer

Glasbeton-Oberlichter, begeh- und befahrbar

Glasbaustein-Wände

WALTHER & MÜLLER * BERN

Telephon (031) 2 49 12

Hochdruck-Stampfasphalt-Platten

naturfarben und rot aufgelegt, weiss und schwarz marmoriert

Grösse 25/25 cm und 25/12,5 cm, 1,5—5 cm stark

Wetter- und frostbeständig, mineralöl- und benzinbeständig

CRISTOFOLI & CO. AG., BASEL

Farbstrasse 25 — Telephon (061) 2 09 60

Keramische Boden- und Wandplatten
Solhofer- und Klinkerplatten

MINERALÖL-TANKS AUS EISENBETON SYSTEM BORSARI

STEHEN SEIT 40 JAHREN UNUNTERBROCHEN IM GEBRAUCH

KEIN KORRODIEREN

KEIN ROSTEN

HEIZÖL-TANKANLAGEN

FÜR HANDEL, INDUSTRIE, GESCHÄFTSHÄUSER, VILLEN

TEL. (051) 24 96 18

BORSARI & Co. ZOLLIKON-ZÜRICH

GEGR. 1873

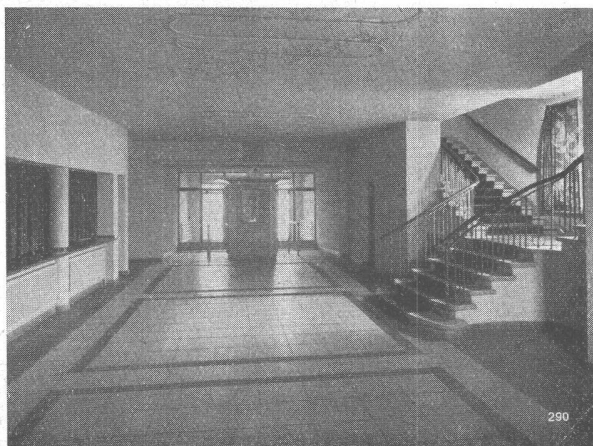

Qualitäts-Fabrikate

in Basaltolit-Quarzit

Treppenanlagen Bodenplatten

hydraulisch gepresst, mit granitharter Gehfläche, in verschiedenen Farben

Standard-Formate: 25/25/2 cm
30/30/2 cm
35/35/2,5 cm
40/40/3 cm

in Granit-Imitation sofort ab Lager lieferbar!

SPEZIALBETON AG. STAAD (St. G.)

Treppen und Geländer aus Holz



Schicken Sie uns Ihre Pläne und Beschreibungen. Wir unterbreiten Ihnen unverbindlich unsere Offerte.

WINCKLER



FRIBOURG

Douglas Benzin-Motoren

Einzyylinder Viertakt luftgekühlt Fliehkraftregler Handgas-Regulierung

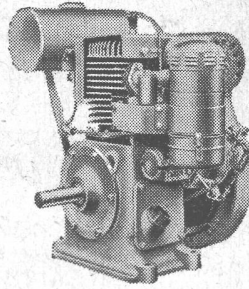

4-5 PS }
5-6 PS } 1500 U/min
6-7 PS }

AKSA AG., Zürich

Ingenieurbureau

Rennweg 35 Tel. (051) 23 19 28

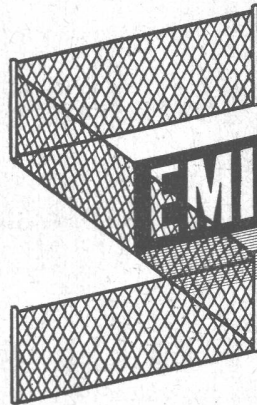

Fabrik für alle
Drahtgeflechte

EMIL HITZ
ZÜRICH 4

Birmensdorferstrasse 55
Telephon (051) 23 65 42

Zweigbetrieb in Basel
Ob. Rebgasse 40
Telephon (061) 4 58 92

Nachschlagewerke f. Ingenieur- u. Architekturbüros, Bau- und Strassenbauunternehmen, Hoch- und Tiefbauämter

- Schneestudien im Oberwallis und ihre Anwendung auf den Lawinenverbau, von E. Eugster. 84 Seiten, 42 Fig., 7 Tafeln. 1938 4.—
- Beitrag zu den theoretischen Grundlagen des Lawinenverbau, von E. Bucher. 113 S., 67 Fig. 1948 16.—
- Die nutzbaren Gesteine der Schweiz, von F. de Quervain und M. Gschwind. Zweite, vollständig umgearbeitete Auflage. 284 S., 57 Fig., 11 Tab. 1949 22.—
- Verhalten der Bausteine gegen Witterungseinflüsse in der Schweiz, von F. de Quervain. 56 S., 82 Fig. 1945 8.—

Herausgegeben durch die
Schweiz. Geotechnische Kommission, Sonneggstr. 5, Zürich

ZONOLITE

exfoliertes Vermikulit

DAS MODERNE ISOLIERMATERIAL
unbrennbar, federleicht, fault nicht

Verwendung: Füll-Isolation
Isolier- und Leichtbeton
Isolier-Gips
Akustikputz
Verputze
gegen Kälte, Wärme, Lärm, Feuer

Alleinige Fabrikanten: **C. GARTENMANN & CIE. AG.**
BERN Tel. (031) 2 48 84 ZÜRICH Tel. (051) 23 60 55 BASEL Tel. (061) 3 04 84

MERK

**ANHÄNGER
ZERLEGBARE
BOCKKRANE
HEBEZEUGE**

JETZT IN

DIETIKON-ZÜRICH

HANS MERK / FAHRZEUG- UND KRANFABRIK

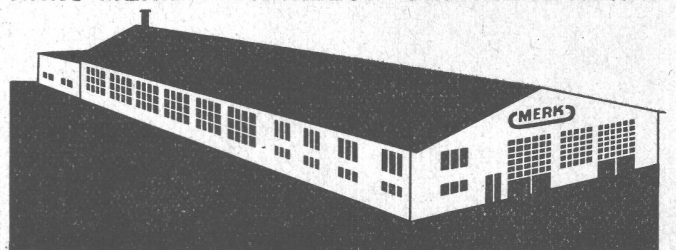
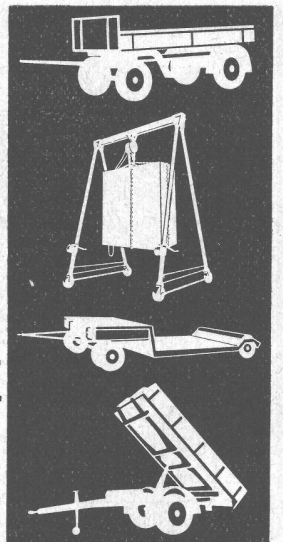

Die neuen Unterputz-Kippschalter
Serien 71300 / 75300





Feller

Adolf Feller AG. Horgen Fabrik elektrischer Apparate



SCHWEIZER TAPETEN
Filmasana
waschbar
Vorteilhafte Preise

FILMOS AG. / OFTRINGEN / AARG.
TAPETEN- UND BODENBELAGFABRIK / TEL. (062) 7 35 16



SCHWEIZER
MUSTERMESSE
BASEL
7. - 17. APRIL 1951

17 Industrie-Gruppen in 15 Hallen

Tageskarten à Fr. 2.50 (am 11. und 12. April ungültig)

Besondere Einkaufertage 11. und 12. April Tageskarten à Fr. 5.-

Einfache Bahnbillette sind auch für die Rückfahrt gültig



ABDICHTUNG

von Kellern, Terrassen, Fassaden, Fundamenten, Reservoirs, Stollen, Tunnels etc., gegen Grundwasser, Erdfeuchtigkeit, Schlagregen, Wasserverluste usw. vermittelt Zementzusatz BARRA

MEYNADIER & CIE. A.G.

Zürich Vulkanstr. 110 Telephone 52 22 11
Bern Murtenstrasse 36 Telephone 290 51



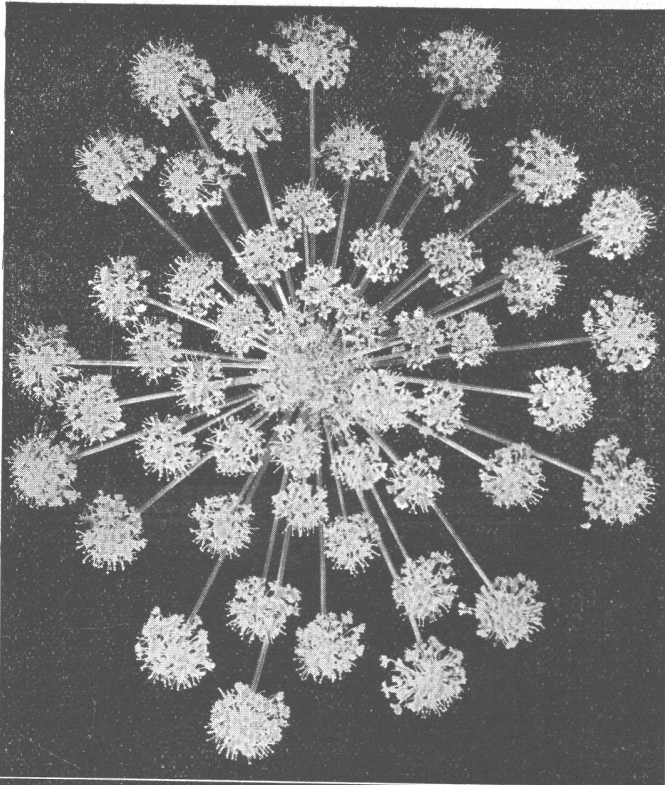

SULZER

Strahlungsheizung System Crittall
 GEBRÜDER SULZER, AKTIENGESELLSCHAFT,
 Abt. Heizung und Lüftung, WINTERTHUR

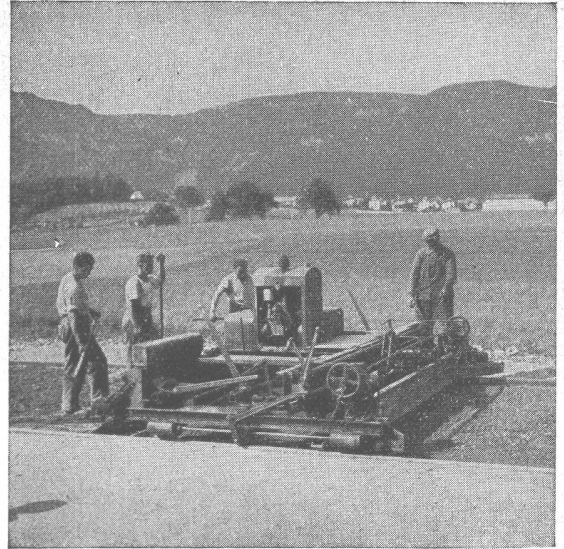

Einbau einer Betonpiste

Stuag

Schweiz. Strassenbau- und
 Tiefbau-Unternehmung A.G.

HAUG-KOMPRESSOREN

Drücke bis 25 atü
 Ansaugvolumen 2-100 m³/h
 ein- und zweistufig
 ein- und mehrzylindrig

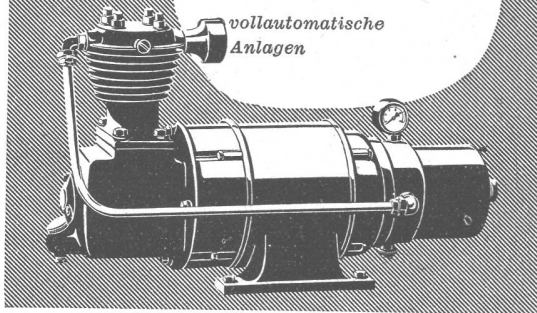

vollautomatische
 Anlagen

FRITZ HAUG AG.

MASCHINENFABRIK

ST. GALLEN

Tel. (071) 2 64 37

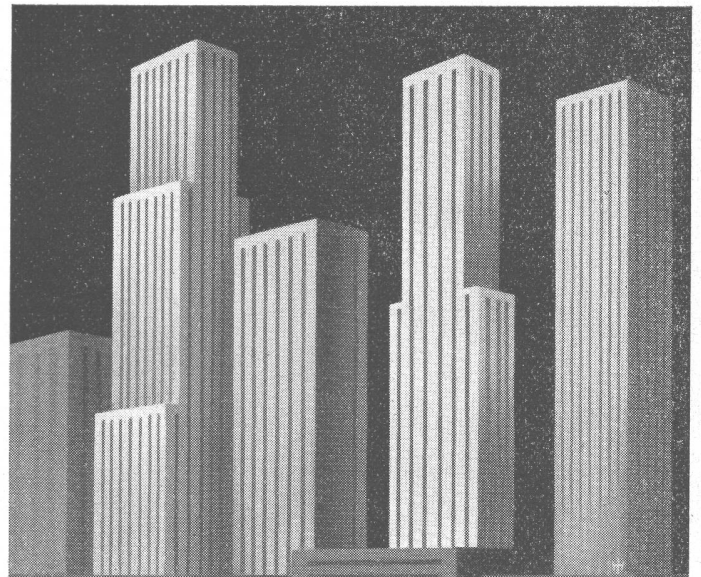

Schlieren

Aufzüge

SCHWEIZERISCHE WAGONS- UND AUFZÜGEFABRIK A.G. SCHLIEREN-ZÜRICH