

Objektyp: **Advertising**

Zeitschrift: **Schweizerische Bauzeitung**

Band (Jahr): **68 (1950)**

Heft 52

PDF erstellt am: **22.09.2024**

### **Nutzungsbedingungen**

Die ETH-Bibliothek ist Anbieterin der digitalisierten Zeitschriften. Sie besitzt keine Urheberrechte an den Inhalten der Zeitschriften. Die Rechte liegen in der Regel bei den Herausgebern.

Die auf der Plattform e-periodica veröffentlichten Dokumente stehen für nicht-kommerzielle Zwecke in Lehre und Forschung sowie für die private Nutzung frei zur Verfügung. Einzelne Dateien oder Ausdrucke aus diesem Angebot können zusammen mit diesen Nutzungsbedingungen und den korrekten Herkunftsbezeichnungen weitergegeben werden.

Das Veröffentlichen von Bildern in Print- und Online-Publikationen ist nur mit vorheriger Genehmigung der Rechteinhaber erlaubt. Die systematische Speicherung von Teilen des elektronischen Angebots auf anderen Servern bedarf ebenfalls des schriftlichen Einverständnisses der Rechteinhaber.

### **Haftungsausschluss**

Alle Angaben erfolgen ohne Gewähr für Vollständigkeit oder Richtigkeit. Es wird keine Haftung übernommen für Schäden durch die Verwendung von Informationen aus diesem Online-Angebot oder durch das Fehlen von Informationen. Dies gilt auch für Inhalte Dritter, die über dieses Angebot zugänglich sind.

# SCHWEIZERISCHE BAUZEITUNG

WOCHENSCHRIFT FÜR ARCHITEKTUR / INGENIEURWESEN / MASCHINENTECHNIK  
 REVUE POLYTECHNIQUE SUISSE

ORGAN DES S. I. A. SCHWEIZERISCHER INGENIEUR- UND ARCHITEKTEN-VEREIN  
 UND DER G. E. P. GESELLSCHAFT EHEMAL. STUDIERENDER DER EIDG. TECHN. HOCHSCHULE  
 GEGRÜNDET 1883 VON ING. A. WALDNER / HERAUSGEGEBEN VON ING. W. JEGHER

*Fenster*

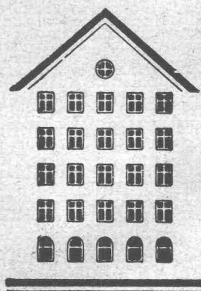

*Kiefer Zürich*

**Verlag**

W. Jegher & A. Ostertag, Dianastrasse 5, Zürich / Tel. 23 45 07 / Postcheck VIII 6110

Postadresse:

Schweiz. Bauzeitung, Postfach Zürich 39

**Bezugspreise**

Einzelheft Fr. 1.50 — Abonnements:

12 Monate		6 Monate		3 Monate	
Schweiz	Ausland	Schweiz	Ausland	Schweiz	Ausland
60.—	66.—	30.—	33.—	15.—	16.50

Für Mitglieder des S. I. A., der G. E. P. und des Schweiz. Technischen Verbandes, sowie für Studierende der E. T. H. ermässigte Preis-Kategorien nach Tarif.

**Anzeigen-Verwaltung**

Mosse-Annoncen AG., Zürich, Limmatquai 94 / Tel. 32 68 17 / Postcheck VIII 1027

**BERCHTOLD & Co.**

HEIZUNG • LÜFTUNG  
 WARMWASSER

**THALWIL**



Telephon  
 051/920501

**Patentanwälte**

**E. BLUM & Co., ZÜRICH**

Gegründet 1878 Telephon 25 16 33

Bahnhofstrasse 31

Anmeldung von Erfindungen

Fabrik- und Handelsmarken

Gutachten, Prozessberatung

**STEINZEUG EMBRACH**

garantiert säurebeständig

**Chemisches Steinzeug** für stärkste chemische Beanspruchung

**Embrachit** für rasche Wärmewechsel

**Thermosil** speziell wärmeleitend

**Embril** für Elektro-Isolierkörper und hohe mechanische Beanspruchung

**Kanalisations-Steinzeug** für Baugewerbe und Landwirtschaft

**Steinzeugfabrik Embrach AG.**

für Kanalisation und chemische Industrie  
 Embrach (Kf. Zürich) Tel. (051) 96 23 21

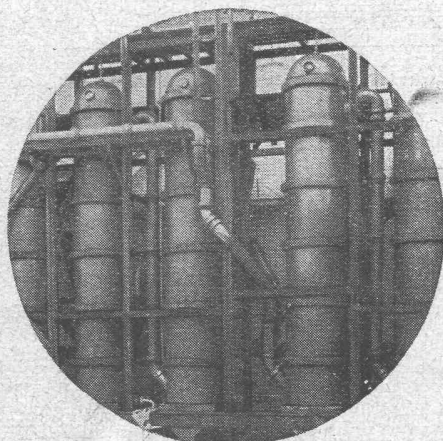

**INHALT**

SBB und Schiffbarmachung des Rheins Basel - Bodensee. Von *H. Blattner* . . . . . 719\*

Bemerkungen zum Aufsatz über Horizontalbrunnen. Von *H. Fehlmann* . . . . . 724

Wiederaufbau deutscher Städte. Von *M. Türler* . . . . . 725\*

50 Jahre Eisenbaugesellschaft Zürich . . . . . 732

100 Jahre Entropieprinzip . . . . . 732

Friedr. Oederlin zum 70. Geburtstag. Von *G. Eichelberg* . . . . . 733

**MITTEILUNGEN**

Kraftwerkanlagen Donzère. Ausstellung «Textildruck». Schweiz. Vereinigung für Landesplanung . . . . . 733

**WETTBEWERBE**

Holzbauprämierung der Lignum . . . . . 733

**LITERATUR**

Neuerscheinungen . . . . . 733

**VEREINE**

S. I. A. C. C.-Protokoll . . . . . 734

**EINBANDDECKEN UND SAMMELMAPPEN** . . . . . 734

# QUIET MAY

Schweizer Qualitätserzeugnis

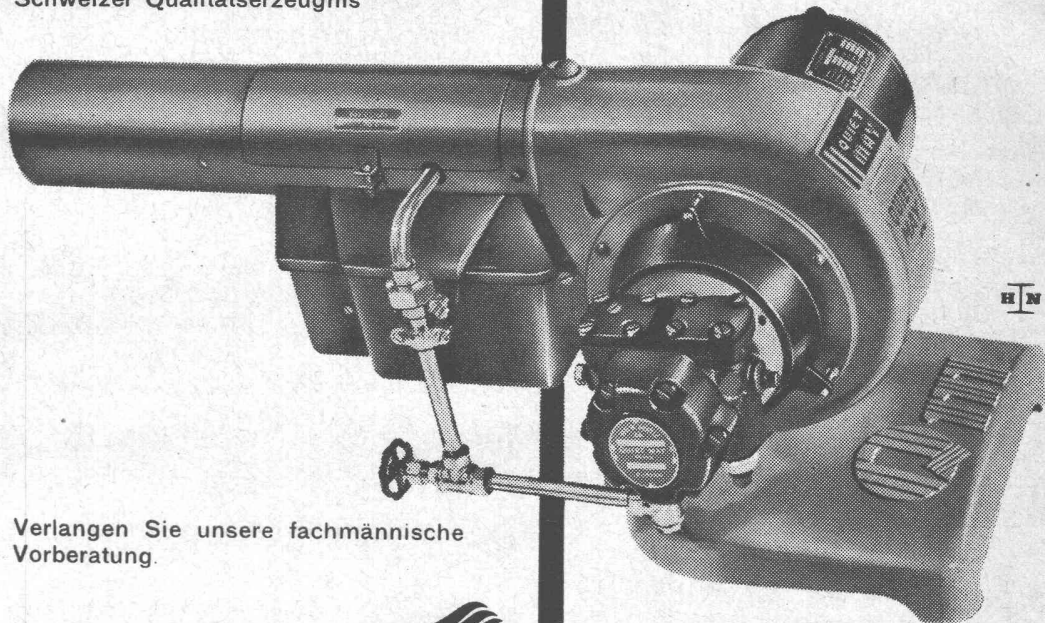

Verlangen Sie unsere fachmännische Vorberatung.

**Ing. W. OERTLI A.G.**   
 Autom. Feuerungen  
 Zürich Beustweg 12 Tel. 34 1011/12/13

Ueber 8000 Anlagen in der Schweiz zeugen für seine Qualität, Wirtschaftlichkeit, Sicherheit.

### Service-Stellen :

Aarau, Basel, Bern, Biel, Chur, Lausanne, Lugano, Luzern, Neuchâtel, St. Gallen, Winterthur.

## STAHL- TÜRZARGEN



## GEILINGER & CO WINTERTHUR

GC 5035

**ZÜRICH**  
*Unfall*

Für Ihre Versicherungen

Unfall, Haftpflicht  
 Auto, Kasko  
 Einbruchdiebstahl  
 Baugarantie usw.

„Zürich“ Allgemeine Unfall- u.  
 Haftpflicht-Versicherungs-AG.

  
 Mitglieder des Schweiz. Ingenieur- und  
 Architektenvereins erhalten vertragliche  
 Vergünstigungen beim Abschluss ihrer  
 Versicherungen.



Beachten Sie unsere neuen,  
vollständig luftgekühlten  
**Baukompressoren**

fahrbare oder transportable Aggregate, mit Diesel- oder Elektroantrieb, für Leistungen von 3,5 und 4,5 m<sup>3</sup>/min

<b>Verkaufspreise</b> , unverpackt ab Werk, ohne WUST:		
Typ:	mit Dieselmotor:	mit Elektromotor:
KLL 20, 3,5 m <sup>3</sup> /min	Fr. 18 800.—	Fr. 13 500.—
fahrbar	Fr. 16 600.—	Fr. 11 600.—
auf Reservoirchassis		
KLL 30, 4,5 m <sup>3</sup> /min	Fr. 23 500.—	Fr. 16 200.—
fahrbar	Fr. 21 000.—	Fr. 14 100.—
auf Reservoirchassis		



# SLM

**SCHWEIZERISCHE LOKOMOTIV- UND MASCHINENFABRIK, WINTERTHUR**

**Induktive Erhitzung von Metallen  
mit Hochfrequenz**

**Funkenstrecken- sowie Röhren-Generatoren**

# Lepel

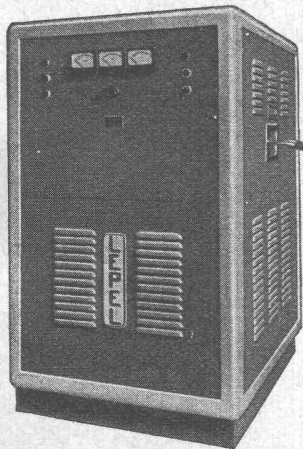

Leistungen von 2 bis 30 kW

Preise von 7000 bis 34000 Fr.

Verbessern und verbilligen Sie Ihre Produktion!



**ARDAG**  
ZÜRICH

Gartenstrasse 26

**Kundenversuche  
Beratungen  
Lohnaufträge**

Telefon (051) 27 43 93

Auch für die sogenannten

**Kleinkessel**

sind heute preislich und wirtschaftlich  
interessante

**vollautomatische Oelbrenner**

erhältlich. Unser

**Kleinbrenner**

verfeuert auch bei Kesseln von nur 1 m<sup>2</sup>  
Heizfläche das billige Heizöl leicht ohne  
Schwierigkeiten. Auto-Abfallöl kann ohne  
irgendwelche zusätzliche Einrichtungen beige-  
misch werden.

Auskunft und Beratung

**Max Diener - Oelfeuerungen**

gegründet 1935

Lyrenweg 52

Tel. 25 96 22

Zürich

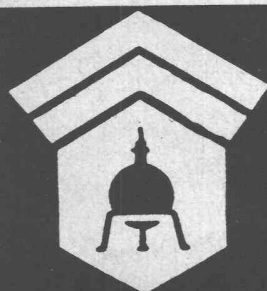

# Wallerdichte Beläge

Spezial-Unternehmen:

*Frick-Glass, Zürich-Altstetten*



# WALTER J. HELLER & Co.

## BAUUNTERNEHMUNG

BERN — SCHLOSSTRASSE 131 — TEL. (031) 51112

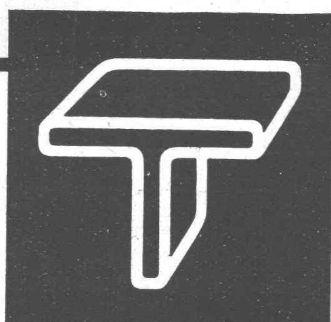

## Kittlose Verglasungen

**GEBR. TUCHSCHMID AG.  
FRAUENFELD**

FRAUENFELD TEL. (054) 72471  
ZÜRICH TEL. (051) 232301

## BETONOL-Schalöl

Mit BETONOL behandelte Bretter lassen sich leicht von den Zementflächen lösen. Das Reinigen der Schalbretter ist nicht mehr notwendig. Müheloses Arbeiten, kein Staub beim Verladen, grössere Haltbarkeit der Bretter, das sind Vorteile, die sich in kurzer Zeit bezahlt machen. Verlangen Sie Offerte und Muster.

Referenzen

**BACHER AG.**  
Baufenschutzprod.



**REINACH/BASEL**  
Telephon (061) 62207

## ALIMIL

Die patent. **ALIMIL-Rillentäfer** und **ALIMIL-Decken** werden von führenden Architekten für öffentliche und private Bauten gewählt.

Erste Referenzen + Verschiedene Profile + Vide Prospekt

Fabrikation und Anschlag durch  
**A. J. Eggstein Söhne & Cie. Luzern.**

**ALIMIL-WERK + LUZERN**

Tribtschenstrasse 57 + Tel. (041) 20604

# Herbag

## Herstellung von Baustoffen AG.

**Rapperswil • Schmerikon • Flawil • Zürich-Seebach**

Zementröhren / Bachverbauungsartikel / Klärgruben / Benzinabscheider / Kabelkanäle / Kunststeine  
Kamin-Aufsätze / Gartenbauartikel / Standard-Leichtbau- und Isolierplatten / Kieswerk in Flawil



*Feller*

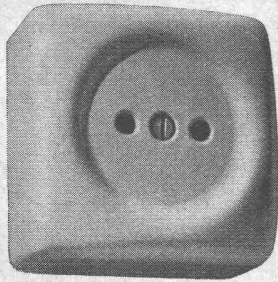

Schalter und Steckdose für trockene Räume,  
in viereckiger Form für einheitlichen Zusammenbau  
Adolf Feller AG Horgen

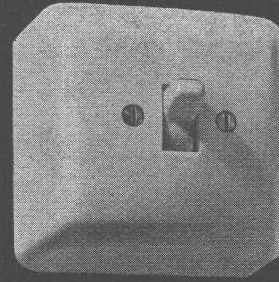
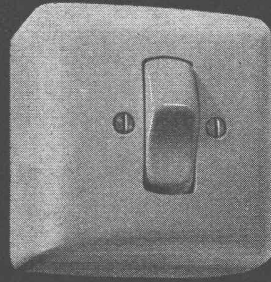

**MÜLLER**

Heizungen  
Oelfeuerungen  
Ventilationen  
Vollautomatische  
Klima-Anlagen

JOH. MÜLLER, Heizung u. Lüftung AG.  
RÜTI/Zch.

*Flexalium*



**JALOUSIEN**

Tageslicht  
ohne Blendung

Sonnenlicht  
ohne Hitze

**KARL WILHELM ZÜRICH 1**

Nüscherstrasse 45 Telefon (051) 24 70 77



**MOTORKIPPER**

**MUIR-HILL**

Fassungsvermögen 1,6 bis ca. 5 m<sup>3</sup>  
ausgerüstet mit Benzin- oder Dieselmotor

BECHER - AUFLADEMASCHINEN

**BARBER-GREENE**

**Robert Aebi & Cie. AG Zürich**

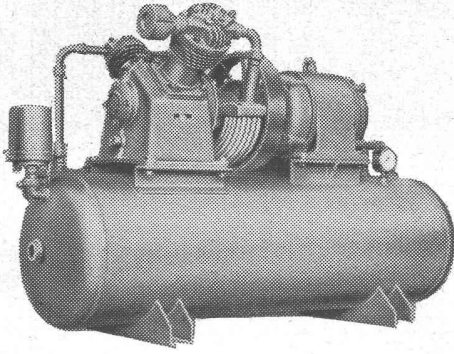

# Haug KOMPRESSOREN

## Kompressoren

3-50 m<sup>3</sup>/h, 6-14 atü  
ein- und zweistufig,  
ein- und mehrzylindrig

## Vakuumpumpen

2-37 m<sup>3</sup>/h, bis 90% Vakuum  
Kolben- und Rotationspumpen  
Hochdruckgebläse

Vollautomatische Druckluft- und Vakuumanlagen

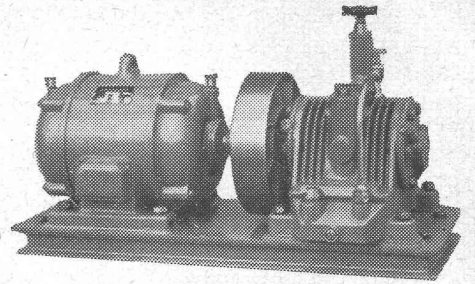

**FRITZ HAUG A. G., MASCHINENFABRIK, ST. GALLEN**

# STEINER

Bauschreinerei  
Möbelfabrik

# STEINER

Spezialfabrik für Laden- und  
Schaufensterausbau

# STEINER

Zürich 50  
Hagenholzstrasse 60

# STEINER

Telefon  
46 43 44

# STEINER

Verlangen Sie  
unverbindliche Beratung

# STEINER

beste Referenzen  
stehen Ihnen zur Verfügung

# STEINER

**M.A.N.**

- Stahlbrücken
- Stahlwasserbauten
- Stahlhochbauten
- Behälterbauten
- Schraubepumpen
- Schraubenmischer
- Dieselmotoren
- Dampfkraftanlagen
- Gaskraftanlagen
- Wärmeaustauschgeräte
- Krane und Fördermittel
- Werkstoffprüfmaschinen
- Hydraulische Pressen
- Luftführungsanlagen

**MASCHINENFABRIK AUGSBURG-NÜRNBERG A. G.**  
Anfragen an die Vertretung für die Schweiz:  
**MASCHINEN - AKTIEN - GESELLSCHAFT, BERN**  
Mendijoustrasse 61      Telefon: (031) 55754



## Qualitäts-Fabrikate

in Basaltolit-Quarzit

### Treppenanlagen      Bodenplatten

hydraulisch gepresst, mit granitharter Gehfläche, in verschiedenen  
Farben

Standard-Formate: 25/25/2 cm  
30/30/2 cm  
35/35/2,5 cm  
40/40/3 cm

in Granit-Imitation sofort ab Lager lieferbar!

**SPEZIALBETON AG. STAAD (St. G.)**