

Objektyp: **Advertising**

Zeitschrift: **Schweizerische Bauzeitung**

Band (Jahr): **65 (1947)**

Heft 26: **100 Jahre Schweizer Eisenbahnen: 2. Heft**

PDF erstellt am: **24.09.2024**

Nutzungsbedingungen

Die ETH-Bibliothek ist Anbieterin der digitalisierten Zeitschriften. Sie besitzt keine Urheberrechte an den Inhalten der Zeitschriften. Die Rechte liegen in der Regel bei den Herausgebern.

Die auf der Plattform e-periodica veröffentlichten Dokumente stehen für nicht-kommerzielle Zwecke in Lehre und Forschung sowie für die private Nutzung frei zur Verfügung. Einzelne Dateien oder Ausdrucke aus diesem Angebot können zusammen mit diesen Nutzungsbedingungen und den korrekten Herkunftsbezeichnungen weitergegeben werden.

Das Veröffentlichen von Bildern in Print- und Online-Publikationen ist nur mit vorheriger Genehmigung der Rechteinhaber erlaubt. Die systematische Speicherung von Teilen des elektronischen Angebots auf anderen Servern bedarf ebenfalls des schriftlichen Einverständnisses der Rechteinhaber.

Haftungsausschluss

Alle Angaben erfolgen ohne Gewähr für Vollständigkeit oder Richtigkeit. Es wird keine Haftung übernommen für Schäden durch die Verwendung von Informationen aus diesem Online-Angebot oder durch das Fehlen von Informationen. Dies gilt auch für Inhalte Dritter, die über dieses Angebot zugänglich sind.

NEUTROLIT

Rechsteiner & Co

Chemische Spezialitäten

TRIMBACH-OLTEN

TEL. (062) 531 21

Ges. geschützt. Spezial-Artikel zur:

Härtung und Staubbefreiung von Zementböden
Vernichtung von Ausblühungen - Mauersalpeter
Härtung und Wetterfestmachung von Sandstein, Kalk etc.
Dichtung und Härtung von porösem Verputz, Fassaden etc.
Isolierung gegen chemische Einwirkung, z. B. Säuren, Gase etc.

farblos, einfache Anwendung, sicher und wirtschaftlich

ERSTMALS kann der vollautomatische

ÖLBRENNER



SOFORT ab Lager geliefert werden.

In Amerika laufen seit 20 Jahren Zehntausende von CALOREX-Brennern.

In der Schweiz sind trotz Importschwierigkeiten innert 1 Jahr über 100 CALOREX-Brenner im Betrieb.

Referenzen und nähere Auskunft durch die **Verkaufs-, Installations- und Service-Firmen:**

St. Gallen: Karl Sträßle, Ölfeuerungen
 Obere Berneckstraße 66 Telephon (071) 2 74 06

Zürich: Walter Jetzer, Ölfeuerungen
 Postfach 173, Zürich 50 Telephon (051) 46 85 42

Bern: Steinmann GmbH.
 Ölfeuerungen
 Amthausgasse 2
 Telephon (031) 2 85 61

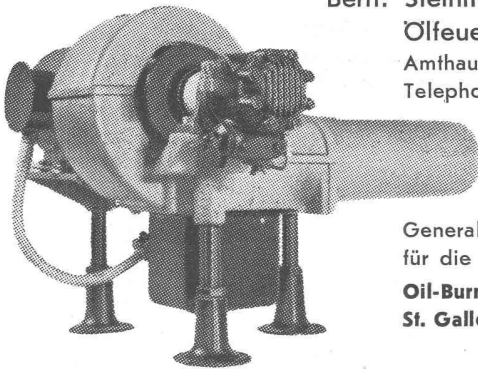

Generalvertretung
 für die Schweiz:
Oil-Burner GmbH.
 St. Gallen

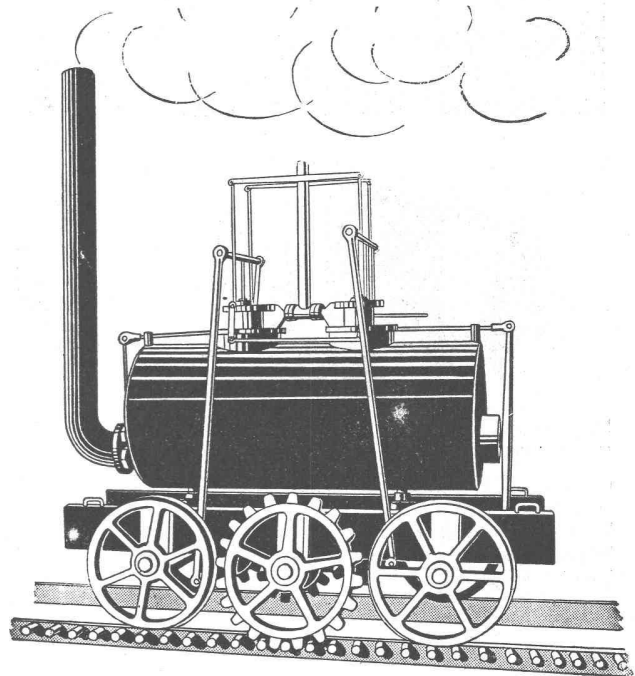

Lokomotive von Blenkinsop 1812, lief 5 km/St.

passato . . . aber Kessel für Zentralheizungen

sind noch nach gleichen Grundsätzen gebaut wie vor 100 Jahren, arbeiten mit Wärmeverlusten von 30—50%. Jedoch

YGNIS

Zentralheizungskessel, automatisch für Öl und Kohle, erzielen ein bisher unerreichtes Auswerten der Brennstoffe, also

rasche Amortisation

Verlangen Sie Prospekte

YGNIS AG. LÖWENSTRASSE 3 - LUZERN
 Telephon (041) 31616

KRIENS
BELL

Wasserturbinen
Stahl- und Kesselbau
Hydraulische Pressen
Hebezeuge und Transportanlagen

A.-G. der Maschinenfabrik von Theodor Bell & Cie., Kriens-Luzern

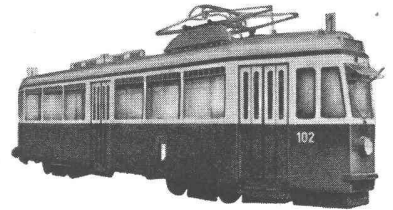
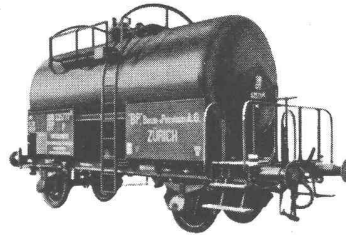
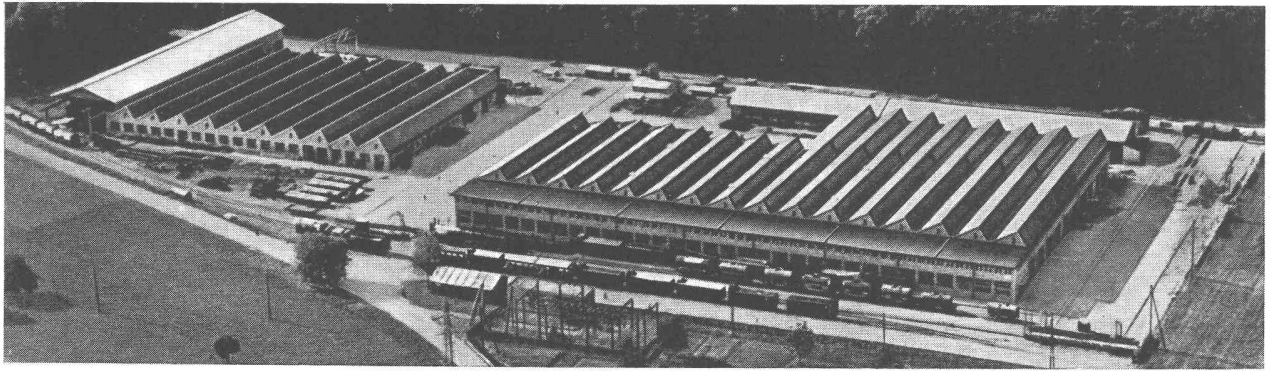

Nous fabriquons
pour voie normale, large et étroite:

Voitures de voyageurs, construction légère en acier

Wagons de marchandises de tous genres

Wagons-citernes

Wagons frigorifiques

Tramways: motrices et remorques, construction légère en acier

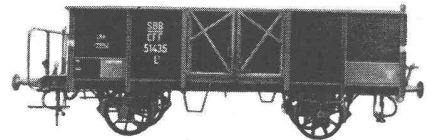
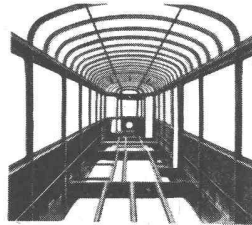

SCHINDLER WAGONS S.A. PRATTELN (Bâle)



Henry Wiggin
and Company Limited
Wiggin Street, Birmingham 16
England.

geben bekannt, dass die in nebenstehender Liste aufgeführten Produkte in sämtlichen handelsüblichen Formen durch die

**SCHWEIZERISCHE
METALLURGISCHE
GESELLSCHAFT**

Muttenz bei Basel

Tel. 061 / 33455

geliefert werden. Ankünfte und Prospekte über die genannten Produkte sind bei dieser Firma erhältlich.

NICKEL Für korrosionsbeständige Ausrüstungen verschiedenster Art; elektrische Glühlampen- und Radoröhren-Bestandteile; Wassermesser, etc.

MANGAN-NICKEL Für Thermo-Elemente; Zündkerzen, Erdelektroden; Drahtträger für Radoröhren und Glühlampen.

MONEL* Diese Nickel-Kupfer-Legierung wird in fast allen Industrien gebraucht auf Grund ihrer hohen Festigkeit und hervorragenden Korrosionsbeständigkeit.

«K» **MONEL*** Eine vergütbare Nickel-Kupfer-Legierung für Fälle, wo höhere Festigkeit und Härte in Verbindung mit Korrosionsbeständigkeit verlangt werden.

INCONEL* Eine besonders korrosionsbeständige Nickel-Chrom-Eisen-Legierung hoher Festigkeit, verbunden mit sehr guter Zunderbeständigkeit bei hohen Temperaturen.

* «MONEL», «K MONEL» und «INCONEL» sind Schutzmarken.

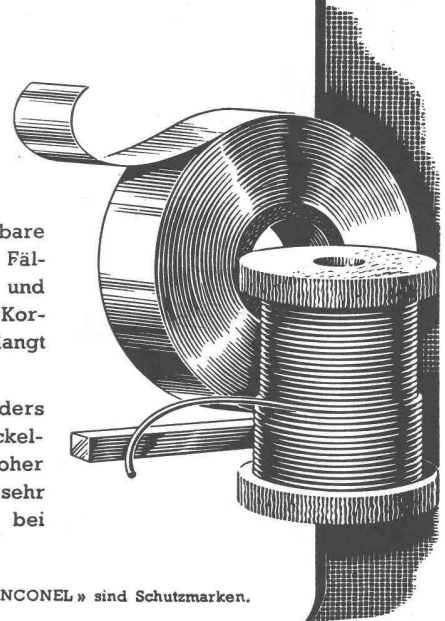

W/SZ/IA

SLM ROTATIONS-KOMPRESSOREN

fahrbare und transportable Anlagen für den Baubetrieb

Effektive Leistung 3,5 m³/min

mit Wasserkühlung und Rohölmotorantrieb

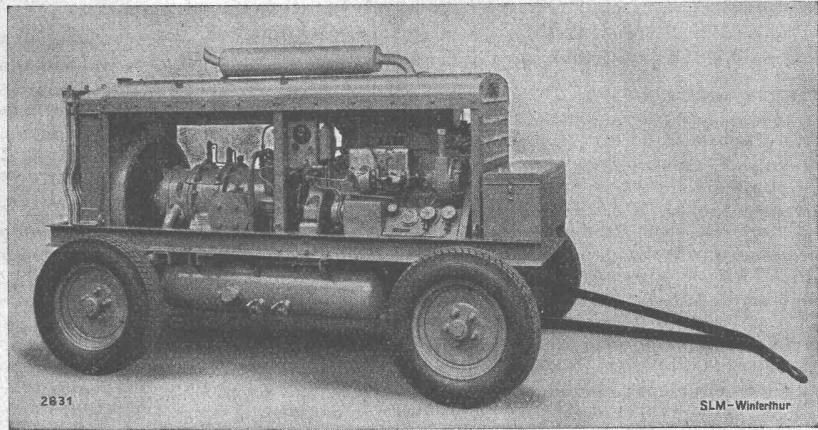

2831

SLM-Winterthur

SCHWEIZERISCHE LOKOMOTIV- UND MASCHINENFABRIK WINTERTHUR



Wallerdichte Beläge

Spezial-Unternehmen:

Frick-Glass, Zürich-Altstetten



„HESCO“-Schlitz-Schieber

in emaillierter oder verzinkter Ausführung, drei Lagergrößen, 15/20, 15/40 und 15/50 cm.

Wir fabrizieren ferner HESCO-luft- und gasdichte Ventilationsklappen, sowie Ventilationsgitter. Für Extraanfertigungen in allen Größen sind wir ganz besonders gut eingerichtet.

Hess & Cie., Pilgersteg, Rüti (Zch.) Drahtzieherei, Metallwaren- und Nagelfabrik
Telephon (055) 2 35 22

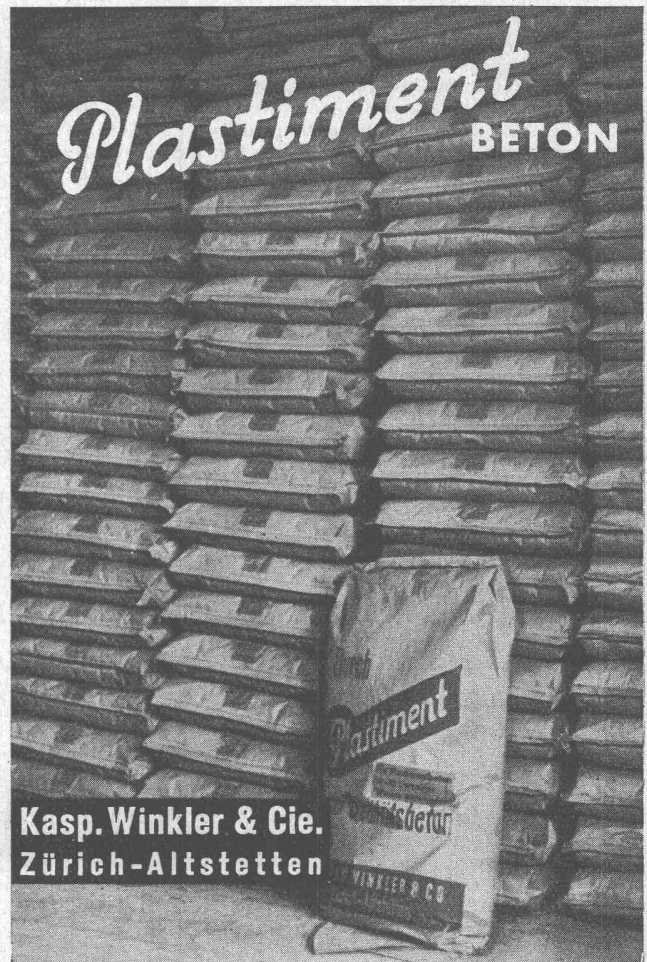

Kasp. Winkler & Cie.
Zürich-Altstetten

STS

Schweizer. Technische Stellenvermittlung
Service Technique Suisse de placement
Servizio Tecnico Svizzero di collocamento
Swiss Technical Service of employment

ZÜRICH, Beethovenstr. 1 - Telephon: 23 54 26 - Telegr.: STSINGENIEUR ZÜRICH
 Für Arbeitgeber kostenlos. Für Stellensuchende Einschreibgebühr 2 Fr. für 3 Monate
 Bewerber wollen Anmeldebogen verlangen. — *Auskunft* über offene Stellen und
 Weiterleitung von Offerten erfolgt *nur gegenüber Eingeschriebenen*.

INDUSTRIE-ABTEILUNG

- 11 **Dipl. Ingenieur oder Techniker**, für Berechnung, Konstruktion und Verkauf von Ventilatoren. Baldigst. Nordwestschweiz.
 39 **Kalkulatoren**, für Bearbeitungsoperationen der spanabhebenden Formung, Fabrikspenglerei u. Schlosserei, autog. und elektr. Schweisserei. Nähe Zürich.
 45 **Betriebstechniker** (Technikum), für Arbeitsvorbereitung, Terminwesen u. Akkordpreisberechnungen, Zentralschweiz.
 99 **Werkmeister**, für Weberei u. Zwirnerei von Kunstseide- u. Seidengarnen, ferner für Färberei und Bleicherei. Englisch. Reise bezahlt. Britisch Indien
 101 **Chemiker**, für Leitung d. Laboratoriums für wissenschaftl. Untersuchungen an Pflanzenfasern (Herstellung von Papier-Masse). Französ. perf. Nordafrika.
 121 **Maschineningenieur oder -Techniker**, für Konstruktion elektrischer Personen- und Warenaufzüge. Holland.
 223 **Elektroingenieur oder -Techniker**, mit Erfahrungen im Bau von Hoch- und Niederfrequenz-Verstärkern für Gegensprechanlagen. Westschweiz.
 333 **Dipl. Maschinentechniker**, für Konstruktionstätigkeit. Ostschweiz.

- 335 **Dipl. Maschinentechniker**, mit Erfahrung in Installation, für Konstruktionsbüro und Betrieb. Französisch u. Italienisch. Westschweiz.
 337 **Dipl. Maschinentechniker**, für allg. Maschinenbau. Westschweiz.
 339 **Lack-Chemiker oder Lack-Techniker**, für Prüfung und Verarbeitung von Lack-Typen und Anstrich- u. Imprägniermitteln. Zentralschweiz.

BAU-ABTEILUNG

- 80 **Hochbautechniker**, für Büro. Sofort. Zürich.
 158 **Hochbautechniker**, für Büro. Sofort. Kt. Aargau.
 694 **Hochbautechniker**, für Ausführungsüberwachung eines Industriebaues (Stahlskelett). Sofort. Nordwestschweiz.
 696 **Bautechniker**, für Büro (Maschinenschreiben Bedingung). Ostschweiz.
 698 **Dipl. Bauingenieur** (ETH), mit Praxis in Wasser- und Eisenbetonbauten. Ostschweiz.
 702 **Bautechniker-Bauführer**, für Leitung div. Bauten. Nordwestschweiz.
 704 **Hochbautechniker**, für Büro und Bauleitung. Sofort. Zentralschweiz.
 706 **Dipl. Bauingenieur**, Statiker, für Eisenbetonbauten; ferner **Eisenbetontechniker**, für Konstruktionspläne. Baldigst. Zürich.
 708 **Hochbautechniker**, als Bauführer. Baldigst. Zürich.
 710 **Dipl. Hochbautechniker oder Architekt**, als Leiter des Architekturbüros. Eintritt 1. Sept. 1947. Nordwestschweiz.
 714 **Bauingenieur oder Tiefbautechniker**, für Projekte und Bauleitung von Strassenbauten und Gewässerverbauungen, sowie allg. Tiefbau. Eintritt spät. 1. August 1947. Innerschweiz.
 716 **Hochbautechniker**, für Büro. Französisch. Baldigst. Westschweiz.

Wasserversorgung der Stadt Zürich**Bauingenieur-Stelle**

Gesucht wird jüngerer, tüchtiger, **dipl. Bauingenieur ETH**, vorläufig als Stütze des Chefs des Bau- und Studienbüros für Anlagen zur Beschaffung und Behandlung von Trinkwasser der Wasserversorgung Zürich (Seewasserwerk mit Filteranlagen, Sihlthalquellwasserversorgung und Grundwasserwerk mit zugehörigen Pumpanlagen). — Interessante Stelle mit Innen- und Aussentätigkeit, in welche eine Einführung durch die derzeitigen Inhaber möglich ist. Bei guter Eignung steht baldige Beförderung zum Nachfolger in Aussicht. Verlangt werden neben guter Allgemeinbildung einige Jahre Praxis im Wasser- und Eisenbetonbau und gute Befähigung zur Durchführung statischer und hydraulischer Berechnungen. — Auskunft erteilt der Direktor der Wasserversorgung.

Handschriftliche Anmeldungen mit Angaben der Personalien, des Bildungsganges, der bisherigen Tätigkeit, des frühesten Eintrittstermines und der Gehaltsansprüche sind unter Beilage von Zeugnisabschriften und Photo bis zum 7. Juli 1947 mit der Aufschrift «Bauingenieurstelle bei der Wasserversorgung Zürich» an den Vorstand der Industriellen Betriebe der Stadt Zürich, Bahnhofquai 5, einzureichen.

Persönliche Vorstellung nur auf besondere Einladung hin.

Zürich, den 16. Juni 1947.

Die Direktion.

Gesucht auf Architekturbureau der Ostschweiz

Bauzeichner

selbständig im Bureau und für Bauleitung. Eintritt baldmöglichst. Offerten mit Angaben über bisherige Tätigkeit, Gehaltsansprüche und Eintrittstermin, unter Beilage von Photo und Zeugniskopien unter Chiffre Z. U. 9553 befördert Mosse-Annoncen Zürich.

Wir suchen für unsere Bauabteilung tüchtige

**Eisenbaukonstruktoren
Eisenbauzeichner**

und

Hoch- u. Tiefbautechniker

Bei Eignung wird Dauerstellung mit Pensionsberechtigung geboten. Handschriftliche Offerten mit Zeugnisabschriften, Angaben der Gehaltsansprüche und des frühesten Eintrittstermines sind zu richten an die Direktion der

Motor-Columbus Aktiengesellschaft
für elektrische Unternehmungen, Baden.

Grosshandels-Unternehmen von Zürich sucht für das Architekturbüro

**Bauzeichner-
Bautechniker**

zur Bearbeitung interessanter Bauaufgaben.

Bei entsprechender Qualifikation und Eignung gut honorierte Dauerstelle. Offerten mit Zeugnisabschriften und Angabe des frühesten Eintrittstermines sind erbeten unter Chiffre Z. F. 9541 an Mosse-Annoncen Zürich.

Grossunternehmen der chemischen Industrie in Basel sucht für sein technisches Bureau in Dauerstellung

Betriebs-Ingenieure

für Projektierung, Berechnung und Konstruktion chemischer Apparaturen und Fabrikationsanlagen.

Verlangt: Diplom ETH (Masch.-Ing.) Alter 28 bis 35 Jahre.

Erwünscht: Einige Jahre praktische Erfahrung im allgemeinen Maschinen- und Apparatebau, in einem Falle auch auf dem Gebiet der Hochdrucktechnik.

Offerten mit Lebenslauf, Photo, Zeugniskopien, Schriftprobe und Saläranspruch an Chiffre Z. G. 9584 Mosse-Annoncen Zürich.

Per sofort in grosses Architekturbüro auf dem Platze Zürich

Bauzeichner

gesucht, Offerten unter Chiffre Z. V. 9596 an Mosse-Annoncen Zürich.

Schweiz. Schiffahrtsunternehmen sucht tüchtigen

Schiffbaukonstrukteur

(Ingenieur oder Techniker)

mit Eignung zur Vertretung des Werftchefs.

Handschriftliche Offerte mit Curriculum vitae, Lohnansprüchen, baldmöglichstem Eintrittsdatum, Referenzen, Zeugnisabschriften nebst Bild, unter Chiffre F. 38390 K. an Publicitas Zürich

Gesucht auf Architekturbureau in Luzern tüchtiger, erfahrener

Bautechniker

für Planbearbeitung. Kostenvoranschläge und Bauführung interessanter Bauaufgaben. Offerten mit Gehaltsansprüchen unter Chiffre Z. H. 9585 befördert Mosse-Annoncen Zürich.

Bekanntes Ingenieurbureau in Zürich sucht erfahrenen

Bau-Ingenieur

gewandter Statiker, speziell für **Eisenbetonkonstruktionen**, der fähig ist, ein Bureau technisch selbständig zu führen. Bei Eignung Dauerstellung mit Interessebeteiligung und Gelegenheit für spätere Geschäftsübernahme.

Handschriftliche Offerten mit Zeugnissen unter Chiffre Z. G. 9626 befördert Mosse-Annoncen Zürich.

Gesucht nach Zürich tüchtiger

Bautechniker - Bauführer

mit spezieller Erfahrung im Unterhalt und in der Renovation von Liegenschaften, sowie Ueberwachung von Umbauten etc. Alter 30 bis 40 Jahre. Ferner wird verlangt: Gewandtheit im Ausarbeiten von Kostenvoranschlägen und Offertenformularen, sowie gute zeichnerische Fähigkeiten. Eintritt: sobald wie möglich.

Bewerbungen unter Angabe von Gehaltsansprüchen und Referenzen, sowie Beilage von Lichtbild, Lebenslauf und Zeugniskopien unter Chiffre OFA. 5689 Z. an Orell Füssli-Annoncen, Zürich, Zürcherhof.

Tüchtiger Bauzeichner

sucht Stelle in Architekturbüro oder Baugeschäft. Eintritt anfangs August. Suchender ist Rekonvaleszent und bereit, eine Halbtagsstelle in Graubünden, Appenzell oder im Berner Oberland anzunehmen. — Zuschriften erbeten unter Chiffre Z. D. 9539 an Mosse-Annoncen Zürich.

Gesucht auf Architekturbureau der Ostschweiz

Bautechniker

selbständig im Bureau und für Bauleitung. Eintritt baldmöglichst. — Offerten mit Angaben über bisherige Tätigkeit, Gehaltsansprüche und Eintrittstermin, unter Beilage von Photo und Zeugniskopien unter Chiffre Z. S. 9552 beförd. Mosse-Annoncen Zürich.

Bauingenieur, dipl. ETH, mit Praxis in Baugeschäft und Minenbau, sucht Stelle als

BAULEITER

Offerten unter Chiffre Z. J. 9565 an Mosse-Annoncen Zürich.

WETTBEWERB

zur Erlangung von Entwürfen für eine neue Schulhausanlage in Wallisellen

Die Schulpflege eröffnet einen Wettbewerb für ein Schulhaus mit Singsaal und Turnhalle. Teilnahmeberechtigt sind die in folgenden Amtsbezirken niedergelassenen Architekten: Bülach, Dielsdorf, Andelfingen, Winterthur, Uster, Pfäffikon und Hinwil, ferner Bürger der Gemeinde. Die Unterlagen können gegen Hinterlegung von Fr. 10.— bei der Schulpflege Wallisellen, Präsident E. Kunz, z. Mattenhof, Wallisellen, bezogen werden. Bei Abgabe eines programmgemässen Entwurfes wird der Betrag zurückerstattet.

Eingabetermin: 15. Oktober 1947.

Die Schulpflege Wallisellen.

Gesucht begabter

Architekt oder Hochbautechniker

als Bürochef für Spitalplanungsbüro. Gut bezahlte Dauerstelle.

Handgeschriebene Offerten unter Chiffre Z. L. 9630 befördert Mosse-Annoncen Zürich.

26jähriger Schweizer sucht Stelle als

Hilfsbauführer

(Hochbau) auf dem Platze Zürich. Gute Kenntnisse vorhanden, Eintritt sofort. — Anfragen unter Chiffre Z. J. 9628 an Mosse-Annoncen A.-G., Zürich.

Student, talentierter Zeichner, der die tech. Matura soeben absolviert hat, sucht während den Sommermonaten praktische Betätigung als

HILFSZEICHNER

bei Architekt oder in einem Baugeschäft. Offerten sind zu richten unter Chiffre Z. P. 9613 an Mosse-Annoncen Zürich.

Gelernter Bauschreiner, in einem obern Semester des Abendtechnikums, sucht Stelle in

Architektur- oder Baubüro

von Zürich oder Umgebung. Offerten unter Chiffre Z. O. 9612 befördert Mosse-Annoncen Zürich.

Ingénieur civil diplômé

20 ans de partique, chantiers et bureau, en parfaite santé, cherche place stable dans entreprise, bureau technique, administration, chemin de fer, etc. de préférence en Suisse Romande. Références à disposition. Béton armé routes, galeries, etc.
Offres sous P. R. 12250 L., à Publicitas Lausanne.

Talentierte Zeichnerin (Kopistin)

sucht Stelle in techn. Bureau auf dem Platze Bern. Offerten unter Chiffre M. 4747 Y. an Publicitas Bern.

Ingenieurbüro in Zürich

ist in der Lage, sofort 1—2 Aufträge für die Projektierung von Eisenbetonbauten, Kanalisationen und Strassenbauten zu übernehmen. Besorgt auch Terrainaufnahmen, Absteckungen aller Art wie Baugespanne, Schnurgerüste usw. Anfragen unter Chiffre Z. C. 9464 an Mosse-Annoncen Zürich.

Architekt sucht Heimarbeit

Offerten unter Chiffre Z. M. 9442 an Mosse-Annoncen Zürich.

Gesucht auf Anfang August erfahrener

EISENBETON- ZEICHNER

Offerten sind zu richten an O. Ziegler, Ingenieur-Büro, Basel, Kaufhausgasse 2, Telefon (061) 2 19 13.

ARCHITEKT

sucht Dauerstelle auf Architekturbüro für Entwurf und Planbearbeitung. Zürich und Umgebung bevorzugt. — Offerten unter Chiffre Z. D. 9602 befördert Mosse-Annoncen Zürich.

Junger, initiativer

BAU-INGENIEUR

dipl. E. T. H., mit zweijähriger Praxis, sucht Stelle. Bauplatztätigkeit bevorzugt. — Offerten unter Chiffre K. 4794 Y. an Publicitas Bern.

Neue Aufträge

übernimmt selbständiger Architekt in Zürich. Vielseitige Bauerfahrung, sowie vorzügliche Referenzen stehen zur Verfügung. Offerten unter Chiffre Z. W. 9513 befördert Mosse-Annoncen Zürich.

Bautechnische Berechnungen!

Allg. Statik, Holzbau und Eisenbeton mit Konstruktionszeichnungen, Vorausmasse nach geg. Plänen, besorgt zuverlässig erfahrener Architekt, E. T. H., in Zürich, als Heimarbeit oder auf Büro. Verbindung unter Chiffre Z. K. 9629 an Mosse-Annoncen A.-G., Zürich.

Aus Liquidation zu verkaufen:

2450 Acetylgasbrenner

für Stollenlampen, 14 lt, vermessingt, Fr. 400.— oder Fr. 18.— %. — Anfragen unter Chiffre P. 7828 S. Publicitas Sion.

Schnelle Bauaustrocknung

durch Exsiccatoren, tausendfach bewährt, einfache Bedienung. Die Apparate werden auch vermietet.

H. Krüger, Ing., St. Gallen, Berneckstr. 44. Telefon 2 57 50.

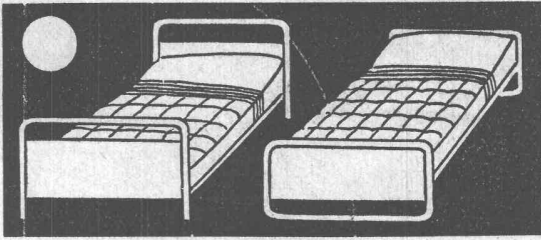

Stahlrohr-Betten sind für **Arbeiter-Schlafstätten und Heime** am vorteilhaftesten. **Hygienisch**, leicht zerlegbar, transportabel, dauerhaft. — Erste Referenzen aus Industriekreisen. **Kurze Lieferfristen.**
Bettenfabrik Schreiber SUCO-Werk
ST. GALLEN Ost Schlösslistrasse 26



liefert als Spezialität:
Müller+Co.
 (SCHAFFHAUSEN) Tel. (053) 6 91 17
LÖHNINGEN
 Leistungsfähigste Zaunfabrik der Schweiz
 Katalog und Offerten kostenlos

Fillialen in:
Zürich 6
 Turnerstraße 3
 Tel. (051) 26 28 45
Winterthur
 Tel. (052) 2 13 85
St. Gallen
 Tel. (071) 2 53 86
Basel
 Tel. (061) 4 06 28

1897-1947
 50 JAHRE
 Erfahrung-Qualität
 Löhninger-Zäune



RINGÜBEL
 PATENT

Hallen
Fabrikbauten
Treppenbau

Knotenpunktverbindung für hölzerne Tragwerke

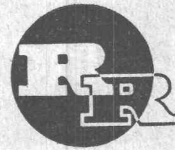

R. RIGLING & CO.
 Holzkonstruktionen

Zürich-Oerlikon
 Schwamendingerstr. 75
 Telephon (051) 46 82 25

Weites Feld
 für
Eloxiertes
Aluminium

Fahrzeuge	Türrahmen
Flugzeuge	Schaufensterrahmen
Motoren	Möbel
Behälter	Beschläge
Konstruktionsteile	Profile aller Art

DORNIER



DORNIER-WERKE A. G.
 Altenrhein b. Rorschach
 Tel. (071) 4 23 77

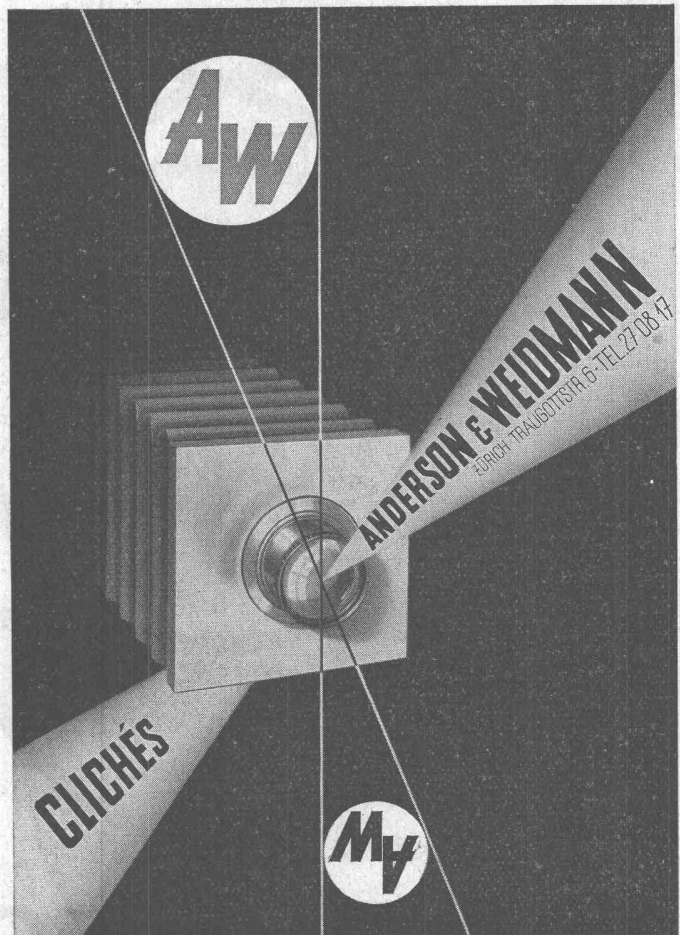

CLICHÉS



ANDERSON & WEIDMANN
 ZÜRICH TRAUSSOLTSTR. 6 TEL. 27 08 47

Bauunternehmung A. G. Heinrich Hatt-Haller



Tunnel- und Gewölbe-Isolierungen

Lohse SWB

2. Geleise SBB Brunnen-Sisikon mit teerfreier, elastischer Bitumen-Gewebplatte ASPHALTOID

MEYNADIER

Meynadier & Cie. A.G. Zürich Vulkanstr. 110, Tel. 25 52 57

Bern Seidenweg 24, Tel. 3 75 39



ESCHER WYSS

Wasserturbinen

Dampfturbinen

Aerodynamische Turbinen

Turbopumpen

Turbokompressoren

Kältemaschinen Rotasco

und Frigotrop

Wärmepumpen

Industrie-Zentrifugen

ALLE TURBOMASCHINEN