

Objekttyp: **Advertising**

Zeitschrift: **Schweizerische Bauzeitung**

Band (Jahr): **125/126 (1945)**

Heft 9

PDF erstellt am: **26.09.2024**

Nutzungsbedingungen

Die ETH-Bibliothek ist Anbieterin der digitalisierten Zeitschriften. Sie besitzt keine Urheberrechte an den Inhalten der Zeitschriften. Die Rechte liegen in der Regel bei den Herausgebern. Die auf der Plattform e-periodica veröffentlichten Dokumente stehen für nicht-kommerzielle Zwecke in Lehre und Forschung sowie für die private Nutzung frei zur Verfügung. Einzelne Dateien oder Ausdrucke aus diesem Angebot können zusammen mit diesen Nutzungsbedingungen und den korrekten Herkunftsbezeichnungen weitergegeben werden. Das Veröffentlichen von Bildern in Print- und Online-Publikationen ist nur mit vorheriger Genehmigung der Rechteinhaber erlaubt. Die systematische Speicherung von Teilen des elektronischen Angebots auf anderen Servern bedarf ebenfalls des schriftlichen Einverständnisses der Rechteinhaber.

Haftungsausschluss

Alle Angaben erfolgen ohne Gewähr für Vollständigkeit oder Richtigkeit. Es wird keine Haftung übernommen für Schäden durch die Verwendung von Informationen aus diesem Online-Angebot oder durch das Fehlen von Informationen. Dies gilt auch für Inhalte Dritter, die über dieses Angebot zugänglich sind.

SCHWEIZERISCHE BAUZEITUNG

WOCHENSCHRIFT FÜR ARCHITEKTUR / INGENIEURWESEN / MASCHINENTECHNIK
REVUE POLYTECHNIQUE SUISSE

ORGAN DES SCHWEIZERISCHEN INGENIEUR- UND ARCHITEKTEN-VEREINS
UND DER GESELLSCHAFT EHEMAL. STUDIERENDER DER EIDG. TECHN. HOCHSCHULE
GEGRÜNDET 1883 VON ING. A. WALDNER / HERAUSGEGEBEN VON ING. C. JEGHER

G.E.P.- u. S.I.A.-Mitgl., b. Verlag: Schweiz 40 Fr.,
Ausland 48 Fr. jährl.; Nicht-Mitglieder: Schweiz
48 Fr.; Ausland 60 Fr., postamtlich abonniert
48 Fr. zuzüglich Gebühren. / Einzel-Nr. Fr. 1.20

VERLAG C. & W. JEGHER, ZÜRICH
Dianastrasse 5 / Postcheck VIII 6110
Telephon: 23 45 07 ■ In Kommission
bei Rascher & Cie., Zürich u. Leipzig

Anzeigen durch MOSSE-ANNONCEN AG.,
Zürich, Limmatquai 94 - Basel, Marktplatz 18
Anzeigenpreis: Ganze Seite 240 Fr., Seitenteile
nach Tarif - Teuerungszuschlag zur Zeit 15 %

SCHIEBEBÖDEN · ISOLIERPLATTEN · DACHVERSCHALUNGEN · HALLEN- UND INDUSTRIEBAUTEN · BARACKENBAU

Dwrisol

A.-G. FÜR LEICHTBAUSTOFFE - DIETIKON - TEL. 91 86 66

HCH. LIER

Deckenheizungen System Crittall

Heisswasser-Heizungen

Umbau bestehender Dampfanlagen in Heiss-
wasser • Abwärmeanlagen

HEIZUNGS INGENIEUR S.I.A. ZÜRICH 4 Badenerstr. 440 Tel. 23.92.05

TIEFBAU · STRASSENBAU · INDUSTRIEBÖDEN · ANSCHLUSSGELEISE

WALO BERTSCHINGER

BAUNTERNEHMUNG ZÜRICH

GLASDACH

KITLOS MIT BLEIBANDEN

Ausführung auf Holz, Eisen und Beton
Umdecken gekitteter Glasdächer

JAKOB SCHERRER SÖHNE

Allmendstr. 5/7, Tel. 25 79 80 ZÜRICH 2

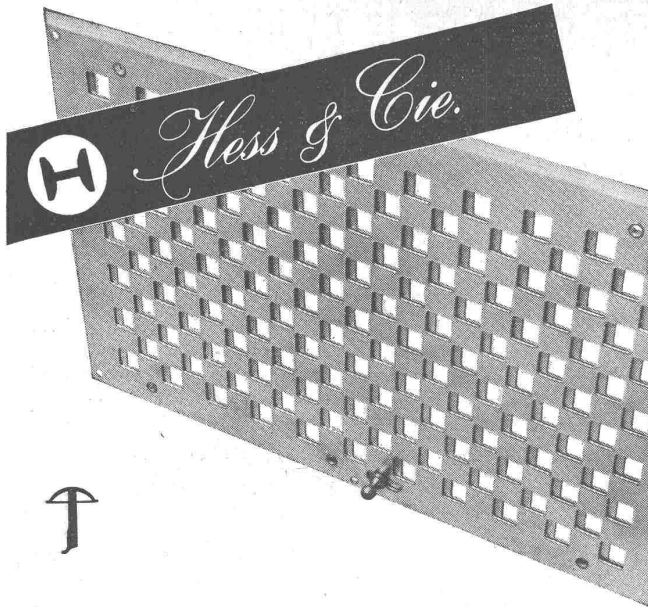

„HESCO“-Columbus-Schieber

in emaillierter oder verzinkter Ausführung
mit Schieberknopf oder Kettenzug.

Im weitern stellen wir HESCO- sowie luft- und gasdichte Ventilationsklappen und Ventilationsgitter her. Extraanfertigungen in allen Grössen, nach Ihren Zeichnungen und Angaben.

Hess & Cie., Pilgersteg, Rüti (Zch.) Drahtzieherei, Metallwaren- u. Nagelfabrik
Telephon (065) 235 22

Schweizer Baubeschläge

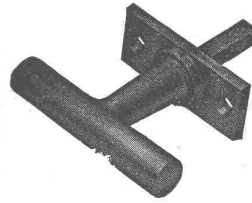
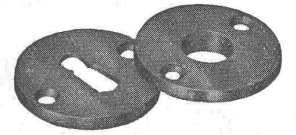

INCA

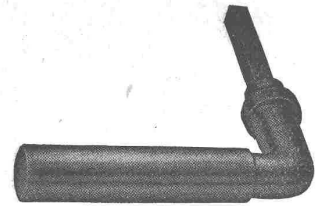

Wir liefern alle
kuranten Be-
schläge in erst-
klassiger Aus-
führung.

INJECTA

A.-G. Spritzgusswerke und Apparatefabrik

TEUFENTHAL b. AARAU

Telephon 3 82 77



Ein Zeichen von Qualität
und Behaglichkeit: mit

ISOVER

isoliertes Haus

Beratung und Kostenvoranschläge unverbindlich

GLASFASERN A.-G.

Nüscherstr. 30

ZÜRICH

Tel. 27 44 46

KARL WERNER

ISOLIERWERK A.-G.

Hauptsitz:

ZÜRICH-ÖRLIKON

Gegründet 1877



Wir empfehlen unsere Sonder-Abteilung
zur Isolierung gegen Geräusche
und Erschütterungen

Beratung und Projekte für
Hoch- und Maschinenbau

GIROUD OLTEN

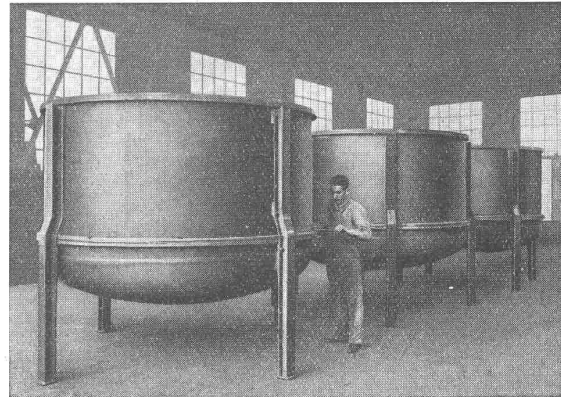

BLECHARBEITEN
EISENKONSTRUKTIONEN
TRANSPORTANLAGEN
BRECH- UND SORTIERANLAGEN
ALLGEMEINER MASCHINENBAU
WAAGEN

AG. der Maschinenfabrik von Louis Giroud, Olten

Telephon 062 — 5 40 17

2445

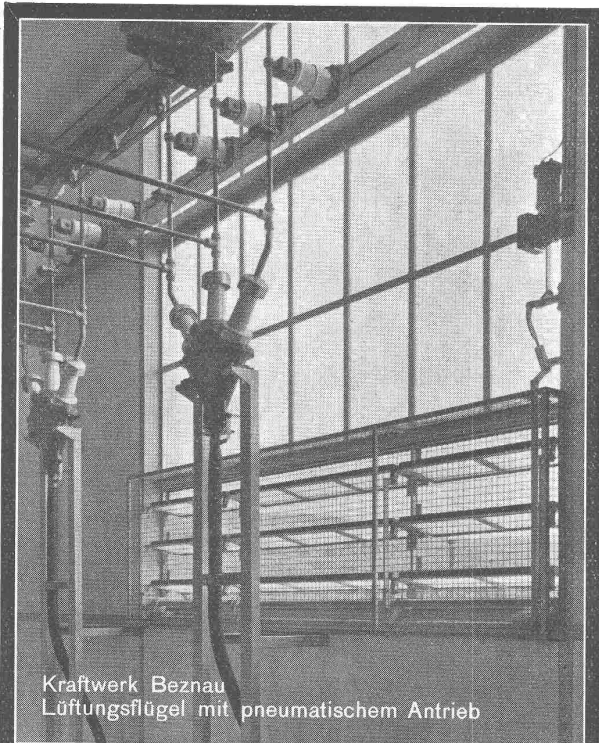

Kraftwerk Beznau
Lüftungsflügel mit pneumatischem Antrieb

GEILINGER & CO.

Eisenbau-Werkstätten
WINTERTHUR

MD

norm

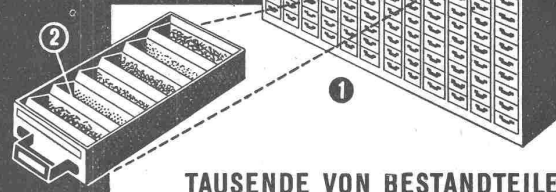

TAUSENDE VON BESTANDTEILEN

übersichtlich geordnet in

- ① **norm** -SCHRÄNKEN
- ② **norm** -BEHÄLTERN
- ③ **norm** -TRANSPORTBEHÄLTERN

Geben Sie uns die Grösse der zu ordnen-
den Bestandteile bekannt und wir berate
Sie aufs beste.

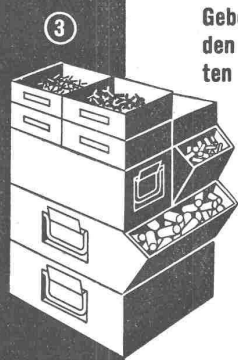

**METALLBAU
AG. ZÜRICH 9**

TEL. 27 06 76

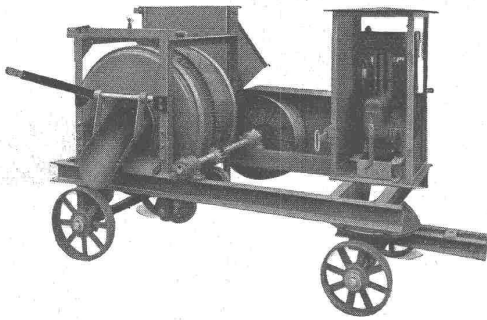
**BETON-MISCHMASCHINEN**

fahrbar und stationär, von 100—2000 Liter Trommelfüllung

KLEINBAUKRANE

für Hoch- und Tiefbau, lieferbar in verstärkter Ausführung für Greiferbetrieb

KOMPRESSOREN

zweistufig, luftgekühlt, gekuppelt mit Elektro- od. Dieselmotor

PRESSLUFT-WERKZEUGE**SAND- und KIES-AUFBEREITUNGS-**
MASCHINEN und -ANLAGEN**BRUN & CIE. A.G., NEBIKON** (Luzern)

Gegr. 1872

Maschinenfabrik

Tel. 8 51 12

**SRO**
KUGEL- UND ROLLENLAGER**SROKUGELLAGER VERKAUFSBUREAU ZÜRICH**
der Kugellagerwerke J. Schmid-Roost A.-G.

Nachf. Schmid & Co. Zürich

Telephon 25 89 66

Bleicherweg 7

**Glasdächer** **EMMA** Oberlichter**Siegfried Keller & Co. Wallisellen - Zch.**Tel.
(051) 95.21.14**FERMETAL ZÜRICH J. GERMANN**

Zürich 1, Sihlstrasse 43 Tel. 23 90 25

Fermetal-Abdichtungen an Fenstern und Türen

Spezialität: Regenabdichtungen (⊕ Pat.)

Contraphon-Isoliermatten

Isolierpolster, Stemm- und Teerstricke

SCHWEIZ. SPRENGSTOFF A.-G. CHEDDITEFabriken in Liestal und Isleten (Kt. Uri) Bureau in Liestal Telephon 72.433
Telegr.-Adr.: Cheddite Liestal

liefert die bewährten

Sicherheitsprengstoffe: { **Gelatine Telsit, Spezial Gelatine Telsit,
Cheddite und Gelatine Cheddite, sowie
ungefrierbare Dynamite und Sprenggelatine**

Prima Sprengkapseln in Aluminium, Zündschnüre und Zubehör

Generalvertreter für die französische Schweiz: **Petitpierre & Grisel, Neuchâtel**

SPEZIALFABRIK von

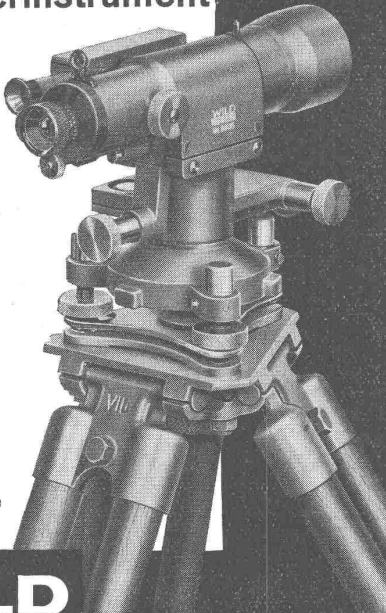
*Schall***DICHTEN**TÜREN
WÄNDE
TELEPHON-
KABINEN**ANTIPHON A.G. ZÜRICH****Nivellierinstrument
N II**mit oder ohne
Horizontalkreis
360° oder 400°Genauigkeit auf
1 km \pm 2,5 mm
Gewicht 2,6 kg**Anwendung:**Strassenbau
Brückenbau
Eisenbahnbau
Tunnelbau
WasserbauVerlangen Sie
Prospekte**WILD**
HEERBRUGG**Verkaufs-AG. Heinrich Wilds geodätische
Instrumente HEERBRUGG Tel. 7 22 95****„HARTWAG“**

HART- UND WEICHHOLZ A.-G.

TELEPHON 25 88 43
Bureaux: Hardstrasse 235
Lager: Geroldstrasse
(Gefeseanschluss)**ZÜRICH****Holzfaser-Isolierplatten****Sperrholz-Platten****Tischler-Platten****Parallel- und Klotzbretter****Kantholz - Doppellatten****Dachlatten**

Ständige grosse Lager-Vorräte

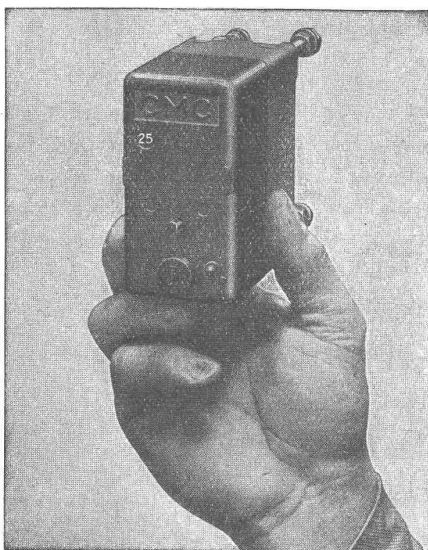
**CARL MAIER & C^{IE} SCHAFFHAUSEN**

Fabrik elektrischer Apparate und Schaltanlagen

CMC - Kleinautomaten

(Installations-Selbstschalter)

schützen Leitungen und Apparate vor Ueberlast und Kurzschluss,
ersetzen Sicherungen und gleichzeitig auch den Schalter,
sind lieferbar ein-, zwei-, dreipolig, mit oder ohne Nulleiter,
haben eine grosse Abschaltleistung d. h. über 3000 Amp., 500 V \approx .

Verlangen Sie unsere Liste 304 BZ

OERLIKON

*Schweisstransformatoren und Schweissgruppen
bekannt durch ihre vorzüglichen Schweisseigenschaften*

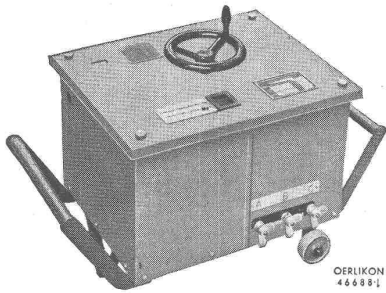

Schweisstransformator Typ EST-K 175 für max. 175 A,
mit stufenloser Schweißstrom-Regulierung

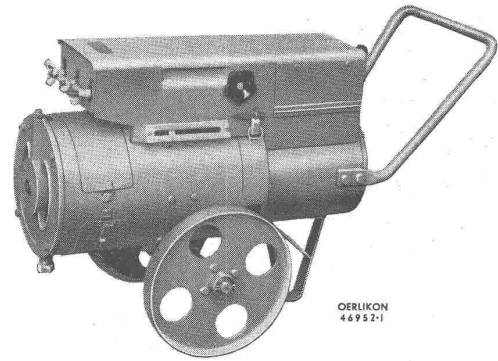

Schweissgruppe für max. 230 A

MASCHINENFABRIK OERLIKON, ZÜRICH-OERLIKON (TELEPHON 46 85 30)

Bureaux in Zürich, Bern und Lausanne

GREMINGER

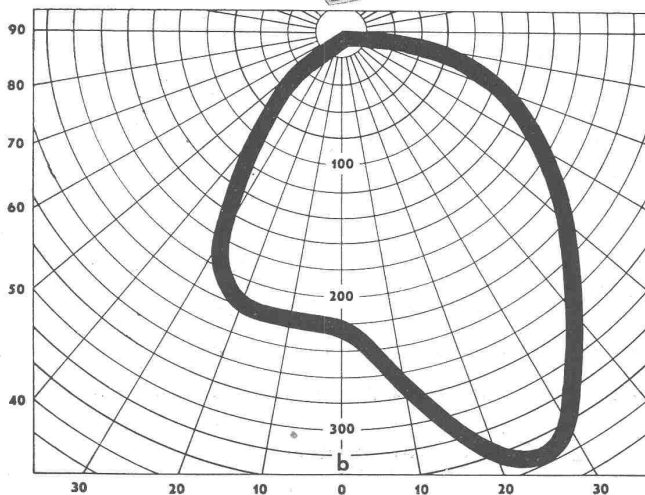
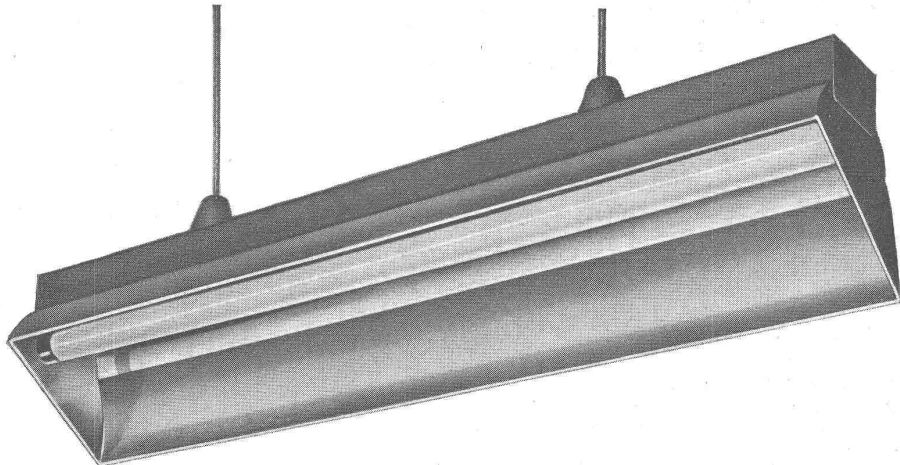

Wirtschaftliche Beleuchtung erfordert nicht nur richtige Verteilung und Platzierung der Lichtquellen, sondern auch weitgehende Anpassung der Bauart der Reflektoren an die entsprechende Aufgabe. Wenn Sie komplizierte Beleuchtungsprobleme zu lösen haben, stehen Ihnen unsere Ingenieure gerne und unverbindlich zur Verfügung.

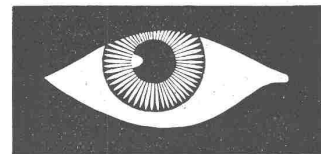

ALUMINIUM LICHT AG / ZÜRICH

SIHLSTRASSE 22 / TELEPHON 25 89 88