

Objektyp: **Advertising**

Zeitschrift: **Schweizerische Bauzeitung**

Band (Jahr): **99/100 (1932)**

Heft 10

PDF erstellt am: **20.09.2024**

Nutzungsbedingungen

Die ETH-Bibliothek ist Anbieterin der digitalisierten Zeitschriften. Sie besitzt keine Urheberrechte an den Inhalten der Zeitschriften. Die Rechte liegen in der Regel bei den Herausgebern. Die auf der Plattform e-periodica veröffentlichten Dokumente stehen für nicht-kommerzielle Zwecke in Lehre und Forschung sowie für die private Nutzung frei zur Verfügung. Einzelne Dateien oder Ausdrucke aus diesem Angebot können zusammen mit diesen Nutzungsbedingungen und den korrekten Herkunftsbezeichnungen weitergegeben werden. Das Veröffentlichen von Bildern in Print- und Online-Publikationen ist nur mit vorheriger Genehmigung der Rechteinhaber erlaubt. Die systematische Speicherung von Teilen des elektronischen Angebots auf anderen Servern bedarf ebenfalls des schriftlichen Einverständnisses der Rechteinhaber.

Haftungsausschluss

Alle Angaben erfolgen ohne Gewähr für Vollständigkeit oder Richtigkeit. Es wird keine Haftung übernommen für Schäden durch die Verwendung von Informationen aus diesem Online-Angebot oder durch das Fehlen von Informationen. Dies gilt auch für Inhalte Dritter, die über dieses Angebot zugänglich sind.



Abdichtungen

in England



Kasp. Winkler & Co., Altstetten-Zürich
Chemisch-Bautechnische Fabrikate

Warenhaus Selfridges, London.
Aufzugsschacht, Kesselräume und zahlreiche andere Teile wurden mit Sika gedichtet.

BLITZ-GERÜST

ohne Stangen

das Ideal aller Gerüste für Fassaden von Wohn-, Geschäftshäusern, Kirchen und für Innenräume, wie Kirchen- und Saaldecken, Treppenhäuser usw.

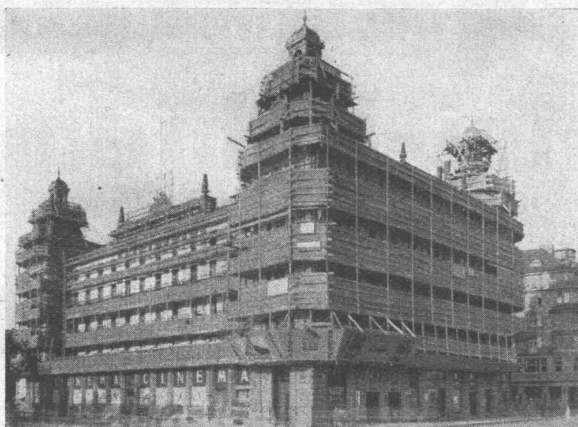

Bellevue, Zürich



Kirche St. Peter, Zürich

Vertreter in allen grösseren Kantonen • Mietweise Erstellung für Neu- und Umbauten durch

GERÜSTGESELLSCHAFT A.-G.
ZÜRICH 7 • TELEPHON Nr. 55.209 • ALTSTETTEN



GESELLSCHAFT DER **VON ROLL** SCHEN EISENWERKE
 OOOOOO WERK: **EISENWERK KLUS** IN KLUS KT. SOLOTHURN



Moderne Radiatoren „Helios“

für rasche Aufheizung und
neuer Heizkessel „Pyrovas“

mit Heizflächen von 1,3 bis 2,4 m²

für Kleinhäuser, Etagenwohnungen, Siedlungen, usw.

Kostenlose Beratung und Projekte durch sämtliche schweizerischen Fachfirmen. — Auf Wunsch werden solche gerne überall nachgewiesen.

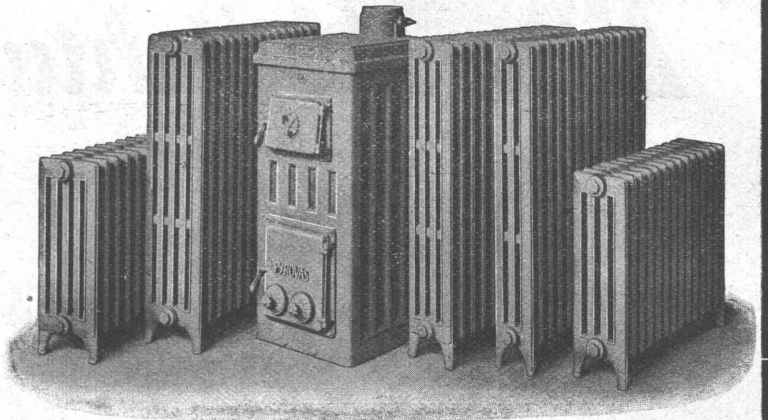

ZAHNRÄDERFABRIK

AT. G. ANHEN

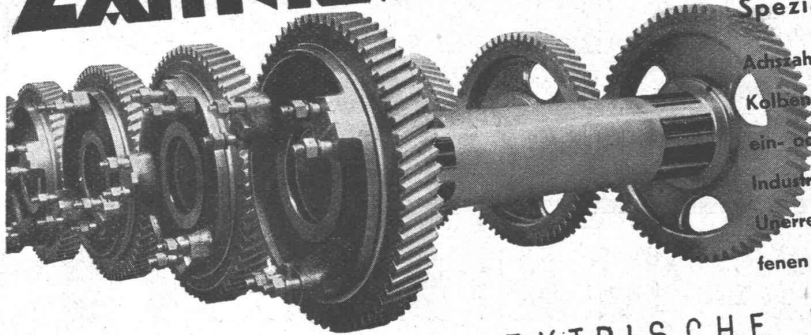

Spezialität: Zähräder für elektr. Bahnen
 Achszahnradgetriebe mit gehärteten und geschliffenen Kolbenzähnen, Stirn- od. Schraubenzverzahnung. Federnde ein- oder zweiteilige Achszahnäder. Getriebe für alle Industrien • Flankenschliff nach System „Minerva“
 Unerreichte Präzision, Feinheit und Härte der geschliffenen Fläche • Zähräder für alle Industrien.

HOHLWELLEN FÜR ELEKTRISCHE LOKOMOTIVEN

SAUTER, BACHMANN & CIE.
NETSTAL
 TELEPHON: 4.44

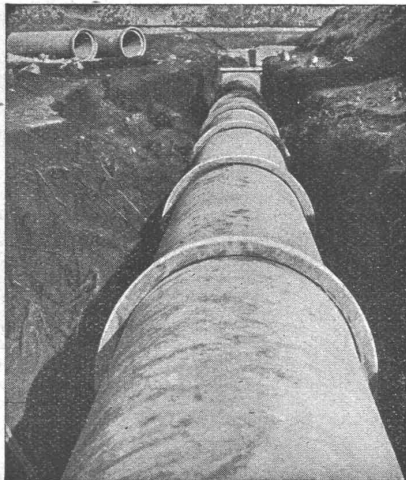

Vianini-Röhren

⊕ Patent (Armierter Betonröhren mit Muffen) Patent ⊕

für Druckleitungen, Bewässerungsanlagen, Kanalisationen, Dächer, Durchlässe etc.

Lieferanten:

Internationale Slegwarthallen-Gesellschaft
 Luzern

Desmeules Frères
 Fabrique de Produits en Ciment Granges-Marnand

Kostenlose Beratung und Offerten durch:

Dipl. Ing. K. GANZ, Ing.-Bureau für Tiefbau, MEILEN, Telephon 128

Alleinvertreter für die deutsche Schweiz.

HOCH- UND TIEFBAU A.-G. AARAU-ZÜRICH

vormals M. Zschokke A.-G.

Gegr. 1869

Ausführung sämtlicher Hoch- und Tiefbauten

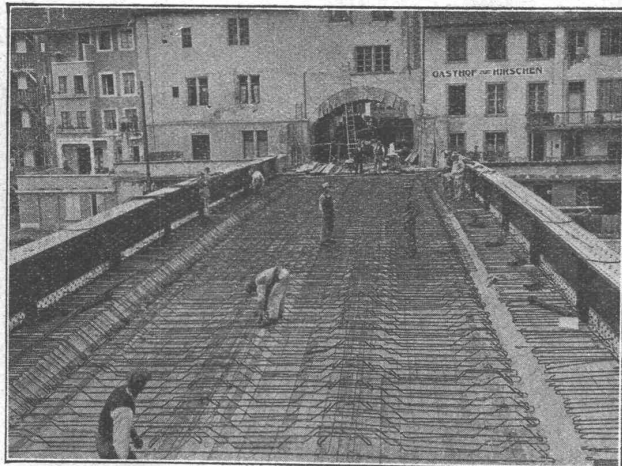

Fahrbahn der Reussbrücke Mellingen samt Tor-Erweiterung,
gesamter Tiefbau mit Pfahlfundierung

STOLLENBAU

Strassenbau, Kanalisationen
Unterführungen

WASSERBAU

Brücken, Rammarbeiten
Korrekturen

EISENBETONBAU

Silos, Reservoirs
Industriebau

HOCHBAU

Dampfsägewerke, Zimmerei
Mech. Schreinerei
Mech. Glaserei

Uebernahme schlüsselfertiger Bauten

SLM-WINTERTHUR ROTATIONS-KOMPRESSOREN

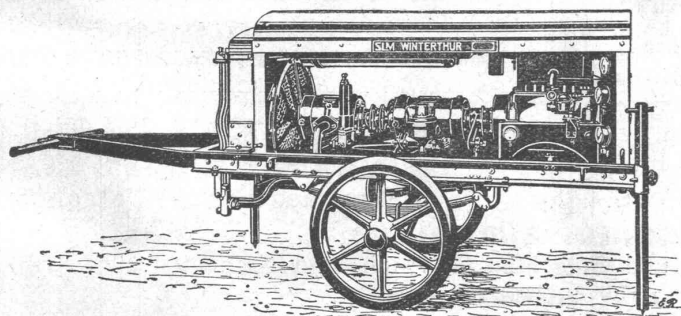

Fahrbare Kompressoranlage
„S. L. M.-Winterthur“
für Drücke bis 7 Atm.

Spezialität:

Fahrbare Anlagen
mit Zubehör

für Kauf und Miete

zu günstigen
Bedingungen

Zahlreiche
Referenzen

Schweizerische Lokomotiv- und Maschinenfabrik, Winterthur

Neue Pelikan-Radiergummisorten. Erfahrene Fachleute haben unter Verwendung besten Materials, dank jahrelanger Spezialforschungen und unter Ausnutzung letzter technischer Erfahrungen Radiergummisorten herausgearbeitet, die sich würdig den andern Pelikan-Erzeugnissen zur Seite stellen. Beliebte und bevorzugte Sorten sind: Pelikan-S, sammetweiches Speckgummi für weiches Blei und zum Säubern grosser Flächen; Pelikan-RW, rotes, geschmeidiges Gummi für Blei-, Kopier- und Farbstift; Pelikan-BW, blaues, scharfes Gummi für Tinte und Tusche, das selbst die unverwuschbare Pelikan-Tusche restlos fortnimmt, ohne das Papier merklich anzugreifen; Pelikan-BWR, das gleiche Gummi, aber in runder Form für das Schreibband. Prüfungsmuster stellt die Firma Günther Wagner, Hannover, Interessenten gern zur Verfügung.

Kunstauktion in Basel, 14. bis 16. März im Stadtkasino. Der langjährige Redaktor des «Heimatschutz» und Leiter des Basler Kunsthause «Pro Arte», Dr. Jules Coulin, ersucht uns, die Herren Architekten, deren Bauherren sich allenfalls für schöne alte Schweizer Möbel bester Provenienz interessieren, auf die Auktion der reichhaltigen Sammlung des verstorbenen Kleinbasler Apothekers Dr. Th. Engelmann aufmerksam zu machen. Ein mit vielen Abbildungen versehener Katalog orientiert über die 1867 Nummern der Auktionsobjekte, die auch die Sammlung E. Paravicini (Basel) umfassen und deren Ausstellung vom 10. bis 13. März erfolgt. Katalog (5 Fr.) und nähere Auskunft beim Kunsthause «Pro Arte», Blumenrain 24, Basel.

Nitrocellulose-Lacke und ihre Anwendungsmöglichkeiten. Nicht nur in der Automobilindustrie, sondern auch auf dem Gebiete der

Gysel u.Co
Asphaltfabrik
Käpfnach-Horgen
 Tel. 924.503
 MOSSE

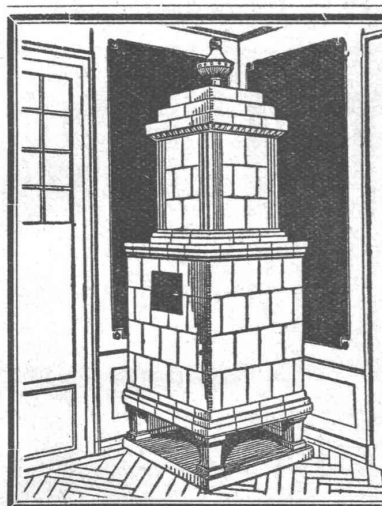

Kachel-Ofen
 in jeder Ausführung
Ofenfabrik Kohler A.G.
 Mett bei Biel

GIPS-UNION



ZWISCHENWANDPLATTEN
A.G. ZÜRICH

ERWIN MAIER, BERATENDER INGENIEUR **SCHAFFHAUSEN**
 Dipl. Ing. E.T.H., Mitglied S. I. A. u. A. S. I. C. Steigstrasse 51 - Telephon 16.56
INGENIEUR-BUREAU
 Beratung, Projekte, Bauleitungen und Gutachten für Hoch- und Tiefbauten aller Art
SPEZIALITÄT: EISENBETONBAU

Schlacken und Lösche für Auffüllungen,
 Betonierungen, Plattenfabrikation, Sportplatz-Anlagen etc.
 Uebernahme von Schrägbodenauffüllungen
M. AMANN, ZÜRICH
 Röschiachstrasse 2 Telephone 63.034



machen sich angenehm bemerkbar, wenn's draussen windet und wettet. Musterkarten zur Verfügung. In erstklassigen und soliden Qualitäten erhältlich bei

SCHÜDDER

Usterstrasse 5 • Zürich • Telefon 34.610

LEITZ EPIDIASKOPE

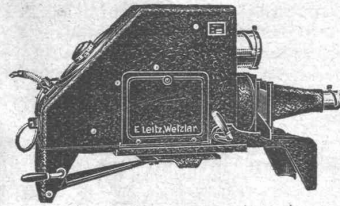

zur Veranschaulichung u. Belebung Ihrer Vorträge im Vereinsleben, bei Besprechungen von Zeichnungen, Entwürfen etc.

Leitz Epidiaskope sind auf Grund jahrelanger Erfahrungen hergestellt und stehen in Bezug auf

**Bildqualität
Helligkeit
mechanische Ausführung**

an führender Stelle.

Fordern Sie kostenlos Druckschriften

ERNST LEITZ, WETZLAR

Vertreter in der Schweiz: **BASEL:** H. Strübin & Co., Gerbergasse 25
BERN: E. F. Büchi Söhne, Spitalgasse 18
GENÈVE: Marcel Wiegardt, 10, Grand Quai
LAUSANNE: Margot & Jeannot, 2, Pré-du-Marché
ZÜRICH: W. Koch, Obere Bahnhofstrasse 11

STUAG
 die Schweizerische Strassenbau-Unternehmung A.-G.
 erstellt Strassenbeläge aller Art

KOH-I-NOOR
L. & C. HARDTMUTH

In jedem Neubau.....
FAVAG
 ELEKTRISCHE UHREN
FAVAG
 Fabrik elektrischer Apparate A.-G.
NEUENBURG

Oberflächenbehandlung in der Möbelindustrie haben die Nitrocellulose-Lacke die seit vielen Jahren angewendeten Schellack-Polituren zum grössten Teil verdrängt. Ferner werden sie heute in der Lederindustrie, im Apparatebau, in der Maschinenfabrikation usw. an Stelle der früheren Lacke verwendet. Trotz der sehr raschen Verarbeitungsmöglichkeit dieser schnelltrocknenden Lacke ergeben sie einen äusserst haltbaren und widerstandsfähigen Ueberzug auf jeglichem Material, sei es Holz, Metall,

Leder usw. Für rationell eingerichtete lackverarbeitende Betriebe wird es sich lohnen, diese neuen Produkte einzuführen. Es ist nun auch in der Schweiz gelungen, die Lacke so herzustellen, dass sie den bestbekanntesten amerikanischen in keiner Weise nachstehen, in mancher Hinsicht ihnen sogar qualitativ überlegen sind. Auch in der schweizerischen Lackbranche macht sich also das Bestreben geltend, den Markt von fremdländischen Produkten unabhängig zu gestalten. Schweizerwoche-Verband.

Cement Gun Arbeiten

ZEMENT-INJEKTIONEN
durch die Spezialfirma



ING. MAX GREUTER & CIE.

ZÜRICH

Bellerivestr. 59

Telephon 29.028

Genossenschaft Hammer Zürich 3

Binzstrasse 2
Telephon 53.087



Kipptore Fenster Türen

in Eisen.

Tore

in allen Ausführungen als
Spezialität.

EISENKONSTRUKTIONEN

ANSTRICHE

OXYL GES. ZÜRICH

Eglistrasse 8 Telephon 39.553

PATENT

-Anmeldungen in allen Staaten vorteilhaft durch

WALDER & Co., ZÜRICH

Patentanwalts- und Ingenieur-Bureau
CITY-HAUS **SIHLSTR. 3**
Telephon 32.946



Panzer-Rolladen

aus profilierten, extra starken Stahl-Lamellen. Für besondere Ansprüche geeignet.

Stahlwellblech-Rolladen,

der bestbekannte u. billigste Sicherheitsverschluss.

HARTMANN & CO., BIEL.

Stetes Inserieren bringt Erfolg



Zement-Injektions-Maschinen

für Tunnel- und Stollenbau

Kesselschmiede Richterswil

TECHNISCHE PHOTOGRAPHIE

SPEZIALITÄT:
ARCHITEKTUR-AUFNAHMEN

ZEICHNUNGEN UND PLÄNE
KONSTRUKTIONEN, MASCHINEN,
KATALOG-AUFNAHMEN

H. WOLF-BENDER
ZÜRICH
KAPPELBERGASSE 16

Naturasphalt von Travers

Schweizer-Produkt

Anerkannt bester Asphalt für jede Art Asphaltbelag.

E. R. Zetter & Co.
in Solothurn.

Gegründet 1843 Fabrik-Marke



Boiler
sind
erstklassig

Schmiede-Klemer
Aktiengesellschaft

KAEGI & EGLI
 Elektrotechn. Werkstätten
 ZÜRICH u. SEEBACH

ELEKTROMOTOREN

miet- und kaufweise prompt ab Lager

TELEPHONE: Bureau: 51.606

Werkstätten: 48.910

Telegramme: Eglrikaegi

Gut patentieren heisst:

die Eingabe so abfassen, daß alle Vorteile Ihrer Erfindung möglichst weitgehend geschützt sind. Unsere 15jähr. Erfahrung bürgt. Gratisprospekt verlangen.

Rebmann, Kupfer & Co.
 Patentanwälte, Zürich
 Paradepl. - Tiefenhöfe 7

KISSLING-TORE (patentamtl. geschützt) speziell für **GARAGEN**

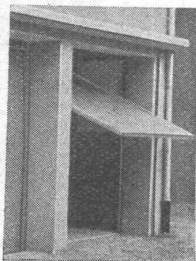

als Kipptor nach oben öffnend konstruiert

Einfach und billig

Spielerleicht Bedienung - Prompt lieferbar - Verlangen Sie umgehend äusserste Preise

HANS KISSLING, BERN
 Eisenbau A.-G.
 Prospekte und Referenzen



SCHWEIZER-FABRIKATE AUF GRUND 85-JÄHRIGER PRAKTISCHER ERFAHRUNGEN

vedag produkte muttenz basel

REXITEKT

ASPHALTIN für alle Bedachungen und Isolierungen seit Jahrzehnten immerwährend das Beste

1 x 10 m REXITEKT in 8 Stärken erhältlich talkumiert u. bestreut

1 x 10 m ASPHALTIN-VEDAG 1 1/2, 2 1/2, 3 und 4 mm stark

VEDAG

Wenden Sie sich in allen Bedachungs-, Isolier- und Dichtungsangelegenheiten an **VEREINIGTE DACHPAPPEN-FABRIKEN AKTIEN-GESELLSCHAFT BERLIN ZWEIGNIEDERLASSUNG MUTTENZ-BASEL FABRIK FÜR ISOLIER-, DICHUNGS-, OL-, TEER- U. ASPHALT-ERZEUGNISSE** Telefon 26.012 und 29.038

Preiswürdige, behagliche **Peddig-Rohrmöbel** in modernen Farben, naturweiss oder in jeder beliebigen Nuance geräuchert.

Garten- und Terrassen-Rohrmöbel in allen Farben.

Liegestühle, Krankenstühle Strandhütten, Strandmöbel

Cuenin-Hüni & Cie.

Rohrmöbelfabrik **Kirchberg** (Kant. Bern)
 Filiale in **Brugg** (Kt. Aargau), Kataloge.
 Gegründet 1884



SILVO

Silvo-Platten sind imprägnierte, wasserabweisende Holzfaserstoff-Platten für **Bau- und Möbel-Schreinerei** Alleinige Fabrikanten: **Eternit Niederurnen**

AMABEST

Elastische Gummistoff-Gewebe-Kupplungen für jedes Drehmoment

J-J Derendinger
 Tel. 56250 • ZÜRICH • Gessnerallee 52
 direkt beim Hauptbahnhof

VEREINIGTE DRAHTWERKE A.G. BIEL



Präzisgezogenes Material in **Eisen** und **Stahl** aller Profile, für Maschinenbau, Schraubfabrikation und Fassondreherei.
Transmissionswellen. — Bandisen und Bandstahl, kaltgewalzt.

S. T. S. Schweizer Technische Stellenvermittlung
 Service Technique Suisse de placement
 Servizio Tecnico Svizzero di collocamento
 Swiss Technical Service of employment

ZÜRICH, Tiefenhöfe 11 — Telefon: 35.426 — Telegramme: INGENIEUR ZÜRICH.
 Für Arbeitgeber kostenlos. Für Stellensuchende Einschreibgebühr 2 Fr. für 3 Monate.
 Bewerber wollen Anmeldebogen verlangen. Auskunft über offene Stellen und Weiterleitung von Offerten erfolgt nur gegenüber Eingeschriebenen.

Maschinen-Abteilung.

- 431 Tüchtiger Techniker, befähigt z. selbständigen Leitung der Fabrikation, vertraut im allgem. Werkzeugbau spez. Metallsägen, Kreissägen usw., mit Erfahrung im Härten v. Stahl. Gute Werkstattpraxis. Baldmöglichst. Deutsche Schweiz.
- 7 Techniker, m. gr. Erfahrung in sanit. u. Heizungs-Anlag. Ostschweiz.
- 31 Maschinen-Ing., Spezialist f. progress. Schaltanlagen f. Automobil- u. Werkzeugmaschinen, ev. auch Textilmaschinen. NW-Schweiz.
- 63 Techniker, mit Erfahrung in Heizungs- und sanitären Anlagen. Alter 25 bis 30 Jahre. Sofort. Nordwestschweiz.
- 65 Jüngerer Ingenieur oder Techniker, mit Kenntnissen im Dampfkesselbau und in der Projektierung von Anlagen. Bewerber mit Erfahrung im Schiffskesselbau und auf dem Fernheizungsgebiet werden bevorzugt. Nur selbständige, zuverlässige Reflektanten kommen in Betracht. Deutsche Schweiz.
- 77 Repräsentativer, jüngerer Heizungstechniker, mit Eignung für Acquisition, event. auch erfahren in kältetechnischen Anlagen. Sofort nach Zürich. Ibero, Zürich.
- 79 Ingénieur-chimiste (Ing.-Chemiker): Pour analyses chimiques et direction du personnel; spécialités pour meunerie; partie technique complète. Entrée 1er avril. Place stable. Suisse romande.
- 81 Ingenieur od. Techniker, m. mehrj., erfolgr. Praxis i. d. Konstrukt. u. i. Offertwesen v. Transportanlagen (exkl. Kranen). Sof. Kt. Bern.

83 Tüchtiger Heizungstechniker, f. Zentralheizungen. Sof. Kt. Bern.

Bau-Abteilung.

- 1136 Selbständ. Dipl. Ingenieur (Schweizer), f. Stahlbauten aller Art. Langjähr. Erfahr. u. Gewandtheit Bedingung. Deutsche Schweiz.
- 82 Tiefbauzeichner, m. flott. Planschrift, m. Kenntnissen i. Eisenbeton. Sofort. Anstellung ev. dauernd. Ing.-Bur. Zentralschweiz.
- 92 Architekt oder Hochbautechniker, guter Zeichner, zuverlässig in Voranschlägen. Architektur-Bureau Graubünden.
- 96 Bauführer, selbständig und erfahren auf Bauplatz und in der Anfertigung von Werkplänen, für Institut-Neubau in der franz. Schweiz. Deutsch und französisch unerlässlich. Sofort oder 1. April 1932. Architektur-Bureau in Bern.
- 98 Zuverlässiger Bauführer mit guten Erfahrungen im Eisenbetonbau f. d. Bau eines Schwimmbades. Sofort. Deutsche Schweiz.
- 102 Bautechniker, zur Bearbeitung von Projekt- und Werkplänen, m. Kenntnissen in statisch. Berechnungen. Sofort od. 1. April. Architektur-Bureau Nordwestschweiz.
- 104 Bau-Ingenieur, an selbständiges Arbeiten gewöhnt, vornehmlich gewandter Zeichner und guter Statiker, für Eisenbetonstrukturen. Sofort. Ingenieur-Bureau Kt. Aargau.
- 106 Tiefbautechniker, mit Erfahrung in Terrainaufnahmen, Ausarbeitung von Eisenbetonplänen nach vorhandenen Berechnungen, Bauleitung für Strassenbau. Ing.-Bur. Zentralschweiz.
- 108 Jüngerer Eisenbetonzeichner, mit 2 Jahren Eisenbetonbureau-praxis nach absolvierter Lehrzeit. Dauerstelle. 1. April. Ingenieur-Bureau in Zürich.
- 110 Hochbautechniker, selbständige Kraft und flotter Zeichner für Holz- und Chaletbau, praktisch erfahren in der Zimmererei und guter Acquisiteur. Eintritt sofort oder nach Uebereinkunft. Baugeschäft Graubünden.

Schiffbau Projekte, Pläne	Julius Ott, Meilen-Zürich Beratender Ingenieur S. I. A.	Schiffahrt Schiffsverkäufe
Schiffsberechnungen, Verträge	Telephon: Meilen 226	Betriebsüberwachung, Gutachten

TERRASIT

EDEL-PUTZ

in verschiedenen Körnungen und unzähligen Tönungen. Verbürgt gediegene Fassaden und absolute Dauerhaftigkeit

HANS ZIMMERLI

Mineral-Mahlwerke
Eglistrasse 16, Zürich 4



Schweizerische Eidgenossenschaft

3

3 1/2 % Eidgenössische Anleihe, 1932, von Fr. 150,000,000

zur teilweisen Konversion bezw. Rückzahlung der am 1. April 1932 fälligen
4 % Eidgenössischen Anleihe, 1922, von Fr. 200,000,000

Emissionspreis für Konversionen und Barzeichnungen: 93.40 % zuzüglich 0,60 % eidg. Titelstempel. — **Rendite:** 4 % — **Rückzahlung zu pari** mittels jährlicher Auslosungen durch 30 gleiche Annuitäten.

Konversions-Soultte: Fr. 60.— per Fr. 100.— konvertiertes Kapital.

Konversionsanmeldungen und **Barzeichnungen** werden vom **29. Februar bis 7. März 1932, mittags**, entgegen genommen bei den Banken, Bankfirmen und Sparkassen, die im Prospekt als Zeichnungsstellen aufgeführt sind.

Das Eidgenössische Finanzdepartement hat sich von obiger Anleihe Fr. 25,000,000 reserviert.

Wenn die Konversionsanmeldungen den Betrag von Fr. 125,000,000 übersteigen, so wird das Eidgenössische Finanzdepartement die für sich reservierte Summe um den entsprechenden Betrag reduzieren, damit alle Konversionsanmeldungen bis zum Belaufe von Fr. 150,000,000 berücksichtigt werden können.

Bern und **Basel**, den 27. Februar 1932.

Kartell Schweizerischer Banken.

Verband Schweizerischer Kantonalbanken.

Gesucht

tüchtiger, solider, energischer

Bau-Ingenieur

mit Unternehmerpraxis. Bewerber wollen sich mit handschriftlicher Offerte, Eintrittsmöglichkeit, Saläransprüche, Photographie und Zeugnisabschriften melden unter Chiffre Z. M. 581 an **Rudolf Mosse, A.-G., Zürich.**

architekt sucht associé

mit bureau in zürich

fähigen, unabhängigen

offerten u. chif. fre D. Z. 569 an **Rudolf Mosse, A.-G., Zürich.**

GESUCHT: BAUFÜHRER

selbständig u. erfahren auf Bauplatz u. in der Anfertigung von Werkplänen für Institut-Neubau in der franz. Schweiz. Beschäftigungsdauer ca. 1 Jahr, weitere Anstellung nicht ausgeschlossen. Beherrschung der deutschen u. franz. Sprache unerlässlich. Eintritt sofort od. spätestens 1. April 1932. — Handschriftliche Offerten mit Zeugnissen, Angabe über bisherige Tätigkeit, Bildungsgang, Gehaltsansprüche u. Eintrittstermin an: **KLAUSER & STREIT, Architekten, BERN.**

Hochbautechniker

mit 6jähriger Praxis auf Bureau und Bauplatz in guten Architekturbureaus, sucht Stellung. Gute Zeugnisse vorhanden. — Angebote erbeten unter Chiffre Z. N. 563 an **Rudolf Mosse, A.-G., Zürich.**

Eisenbeton-

Techniker-Zechner (auch Eisenkonstr.), flotter, exakter Konstrukteur, sucht auf 1. Mai, event. früher, Dauerstellung. — Offerten unter Chiffre Z. A. 589 an **Rudolf Mosse, A.-G., Zürich.**

Druckfachen

liefert prompt und billig **Jeun Grenz, A.-G., Zürich.**

Hotel Habis-Royal

ZÜRICH BAHNHOFPLATZ

Restaurant
Sitzungszimmer



Pelikan
RADIERGUMMI

FÜR BLEI-KOPIER-U. FARBSTIFT

Dipl. Bautechniker



künstlerisch befähigt, flotter Zeichner und Darsteller, sicherer Konstrukteur, sprachkundig, sucht Stellung. Betreffender würde event. mit Interesseneinlage in seriöser Firma als Mitarbeiter eintreten. — Offerten unter O. F. 8075 Z. an **Orell Füssli-Annoncen, Zürich, Zürcherhof.**

Gesucht.

Ein junger

Bauzeichner

findet Stelle bei sofortigem Eintritt. — Offerten sind zu richten, mit Alter und Gehaltsansprüchen an

A. OBERHÄNSLI, Architekt, YVERDON, Waadt.

Baumaschinen

Baukran, Betonmischmaschinen, Motore, diverse Werkzeuge und anderes Material aus freiwilliger Liquidation eines Baugeschäftes äusserst günstig

zu verkaufen.

Auskunft erteilen Tel.-Nr. Zürich 62.550 und 68.248. Schriftliche Offerten unter Chiffre J. 5948 Z. an **Publicitas A.G., Zürich.**

Ingenieur E. T. H.

prakt. Geometer und Tiefbau sucht Anstellung. Eintritt baldmöglichst. — Gefl. Offerten erbeten unter Chiffre Z. S. 548 an **Rudolf Mosse, A.-G., Zürich.**

Patent-Anwalt

J. AUMUND, Ing. ZÜRICH.
Stämpfenbachstr. 34
Tel. 20.379 Etabl. 1895

Für Registrier-Instrumente

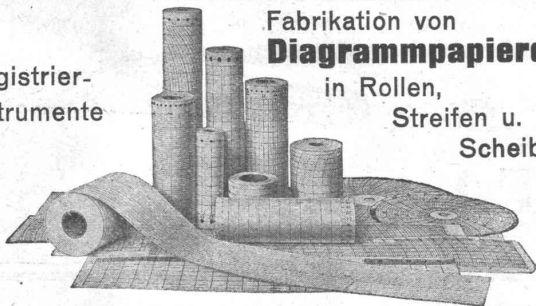

Fabrikation von **Diagrammpapieren** in Rollen, Streifen u. Scheiben

Gebr. Willenegger, Minervastrasse 126, Zürich 7
Telephon 24.019

„PIEUVRE“-Treibriemen

für jeden Antrieb!

Bei über 4000 Anlagen bewährt. — Garantiert volle Kraftübertragung ohne Spannrolle auch bei grossen Uebersetzungen.

RAUCH & CO A.-G. MEILEN

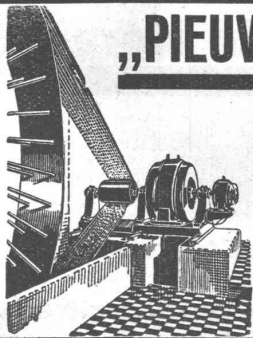

FACHMANN

für

Blechbearbeitung

wird von einer grösseren Fabrik zu möglichst baldigem Eintritt

gesucht.

Herren mit theoret. und praktischer Bildung, bewandert in der Fabrikation von Blechwaren, wie Reservoirs, Oeltanks, Boiler, Rohre etc., über gute Kenntnisse in der Schweisstechnik verfügend, befähigt zur selbständigen Leitung inkl. Acquisition, sind gebeten Offerte einzureichen unter Chiffre B. D. 5098 an **Rudolf Mosse, A.-G., Basel I**, begleitet von Zeugnisabschriften und Photo, mit genauen Angaben über Bildungsgang, bisherige Tätigkeit, Zivilstand, Gehaltsansprüchen und Eintrittstermin.

SCHINDLER-AUFZÜGE



für Personen- und Warenbeförderung
in modernster Ausführung — mit mehreren Geschwindigkeiten — zwangsläufigen Türverschlüssen
Grösste Betriebssicherheit und Geräuschlosigkeit

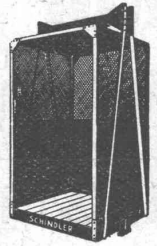

SCHINDLER & C^{IE}, LUZERN

Gegr. 1874

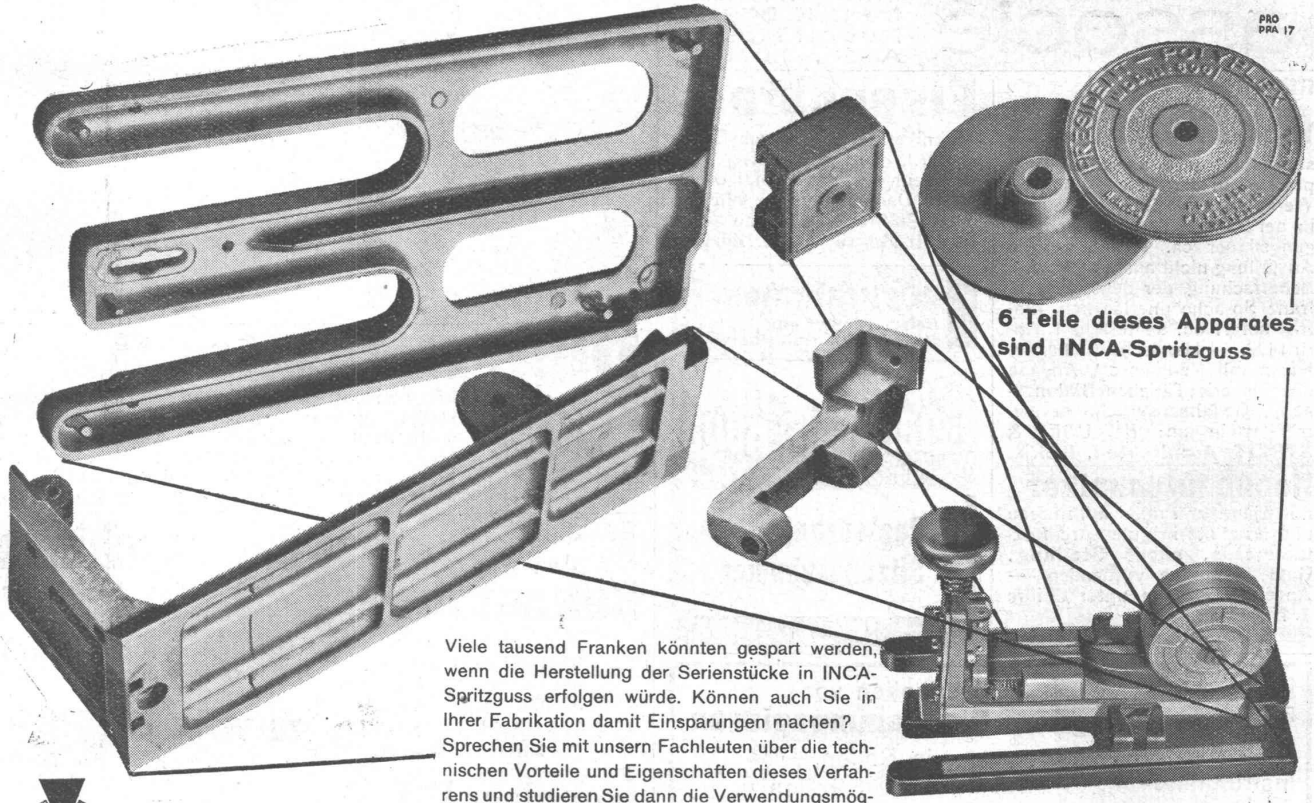

PRO PRA 17

6 Teile dieses Apparates sind INCA-Spritzguss

Viele tausend Franken könnten gespart werden, wenn die Herstellung der Serienstücke in INCA-Spritzguss erfolgen würde. Können auch Sie in Ihrer Fabrikation damit Einsparungen machen? Sprechen Sie mit unsern Fachleuten über die technischen Vorteile und Eigenschaften dieses Verfahrens und studieren Sie dann die Verwendungsmöglichkeiten in Ihrem Betrieb.



INJECTA

SPRITZGUSSWERKE TEUFENTHAL^B/AARAU TELEFON TEUFENTHAL 42

A.-G. Möbelfabrik Horgen-Glarus

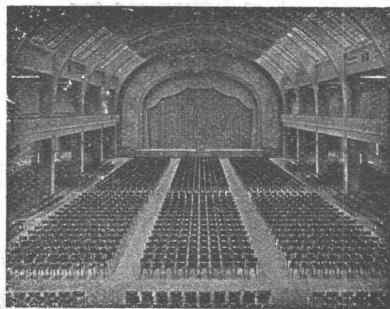

Spezialfabrik

für
Bestuhlungen aller Art
für Cafés, Restaurants,
Speisesäle, Theater etc.

in Horgen

Altbewährtes
preiswürdiges
Schweizerfabrikat