

Objektyp: **Advertising**

Zeitschrift: **Schweizerische Bauzeitung**

Band (Jahr): **51/52 (1908)**

Heft 10

PDF erstellt am: **26.09.2024**

Nutzungsbedingungen

Die ETH-Bibliothek ist Anbieterin der digitalisierten Zeitschriften. Sie besitzt keine Urheberrechte an den Inhalten der Zeitschriften. Die Rechte liegen in der Regel bei den Herausgebern. Die auf der Plattform e-periodica veröffentlichten Dokumente stehen für nicht-kommerzielle Zwecke in Lehre und Forschung sowie für die private Nutzung frei zur Verfügung. Einzelne Dateien oder Ausdrucke aus diesem Angebot können zusammen mit diesen Nutzungsbedingungen und den korrekten Herkunftsbezeichnungen weitergegeben werden. Das Veröffentlichen von Bildern in Print- und Online-Publikationen ist nur mit vorheriger Genehmigung der Rechteinhaber erlaubt. Die systematische Speicherung von Teilen des elektronischen Angebots auf anderen Servern bedarf ebenfalls des schriftlichen Einverständnisses der Rechteinhaber.

Haftungsausschluss

Alle Angaben erfolgen ohne Gewähr für Vollständigkeit oder Richtigkeit. Es wird keine Haftung übernommen für Schäden durch die Verwendung von Informationen aus diesem Online-Angebot oder durch das Fehlen von Informationen. Dies gilt auch für Inhalte Dritter, die über dieses Angebot zugänglich sind.

Mackëin-Farbe



Der idealste Innen-Anstrich!

(Marke und Name patentamtlich geschützt.)
Ein Anstrich genügt für jeden Untergrund.
 Mit 1 kgdeckt man 10-15 Quadratmeter.
 Mackëin kann mit Wasser sofort strichfertig gemacht werden.
 Mackëin verträgt bis zu 30% Mischfarben oder 60% Kreidezusatz.
 Niederlagen an allen grösseren Plätzen Deutschlands weist nach:
 Farbenfabrik MACK & Cie., STRASSBURG-RHEINHAFEN.

Ersparnis an Material, Zeit und Geld.
 Garantie für rasche, tadellose und haltbare Arbeit.
Misserfolg ausgeschlossen!
 Vollkommenster und billigster Ersatz für Leimfarbe.
 Alleinverkauf für die Schweiz:
 Churer Lack- und Farben-Fabrik in Basel.
 Preis Fr. 30 per 100 Kg. B. f. N. ab Basel.
 NB. Prospekte mit Gebrauchsanweisung u. Zeugnissen zu Diensten.

Gesellschaft der L. v. Roll'schen Eisenwerke, Gerlafingen. Werk: **Giesserei Bern** in Bern.

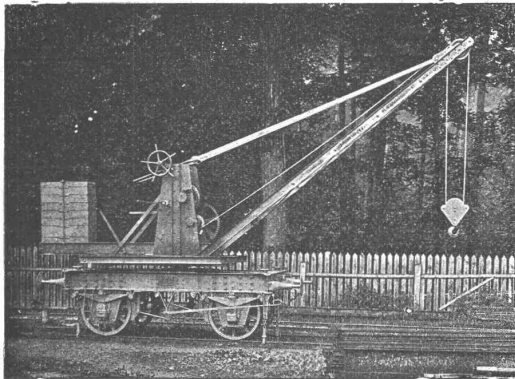

Konstruktionswerkstätten.
 Telefon 1066. Briefe und Telegramme: Giesserei Bern.
 Einziger «Grand Prix» an der internationalen Ausstellung Mailand 1906 für
 Seilbahnen und Zahnstangenoberbau.

Spezialfabrik für **Eisenbahnmateriale.**

Drehscheiben für Hand- oder elektrischen Antrieb.
 Schiebebühnen für Hand-, Dampf- oder elektrischen Antrieb.
 Weichen und Kreuzungen für Normal- und Schmalspur,
 Vignol- und Rillenschienen.
 Barrieren und Signale.
 Stations- und Depotkrane.
 Andere Spezialitäten der Firma:
**Hebezeuge, Seilbahnen und Zahnstangenoberbau,
 Schleusen- und Walzenwehre.**

Nähere Angaben und Projekte, sowie Referenzen stehen zu Diensten.

Auf Schienen
 jeden Systems
 anwendbar.

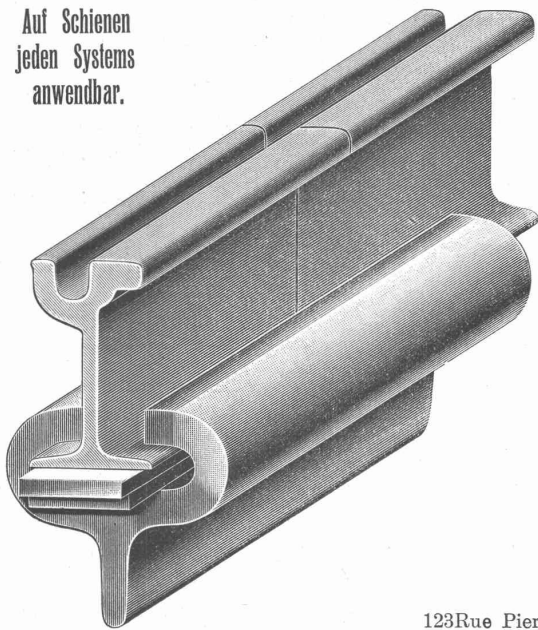

Unverbiegbares Geleise

Verkeilung mit Hochdruck.
 (A. Ambert's System)

Beseitigung der Laschen,
 Bolzen und elektrischen
 Kupfer-Verbindungen
 Festigkeit
 Sparsamer Unterhalt
 Sicherheit

Für jegliche Auskunft wende man sich an;

Jules Bouteille & fils

Schienen, Schwellen und Zubehör

123Rue Pierre Corneille à Lyon ou à Bellerive près Genève (Schweiz).



Anerkannt beste **Dynamit-Sorten**

für alle Sprengzwecke

sowie **Zündschnüre und Kapseln**

liefert

Dynamit Nobel, A.-G., Zürich

Fabrik in Isleten (Uri).

Mythenstrasse 21.

Dépôts in der ganzen Schweiz.

Telephon 3623.

Zentralheizungen erstellen **GEBR. LINCKE, ZÜRICH.**

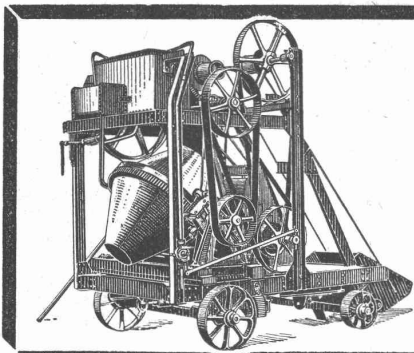

Sensationelle Erfindung (Patent)!

Der neue amerikanische

Beton-Mischapparat „Smith-Milwaukee“

übertrifft an Leistung u. Einfachheit der Konstruktion alles bisher in dieser Richtung Gebotene.

Allein-Fabrikanten für Deutschland und angrenzenden Ländern:

DRAISWERKE G. m. b. H., Mannheim - Waldhof.

Interessenten belieben sich an unsern Generalvertreter für die Schweiz:

Fritz Marti, Aktiengesellschaft in Bern, zu wenden.

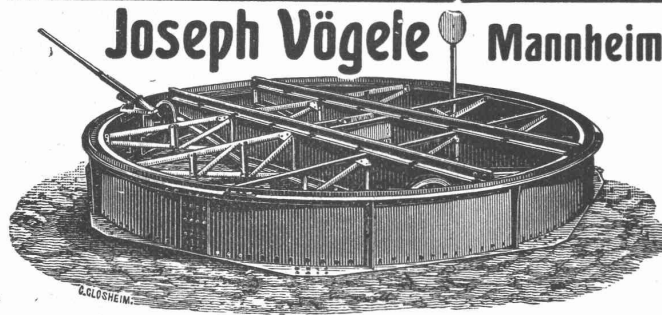

Joseph Vögele Mannheim

liefert seit 1842:
 Welchen jeder Bauart und Spurweite für Haupt- und Nebenbahnen; Federungenwelchen, Patent Bochumer Verein.
 Herzstücke; Kreuzungen; Drehschelben und Schlebeebühnen für Lokomotiven und Wagen, mit Hand-, Dampf- und elektr. Antrieb.
 Ranglerwinden, Spills, elektr. angetrieben, Stellwerke, Schlagbäume.

Vertreter für die Schweiz:

W. Wolf, Ing., Zürich.

Zement u. Beton
 Angesehene Wochenschrift für Beton u. Eisenbetonbau
 Probenummern kostenfrei
 Berlin N.W. 21. — Dreyestr. 64.

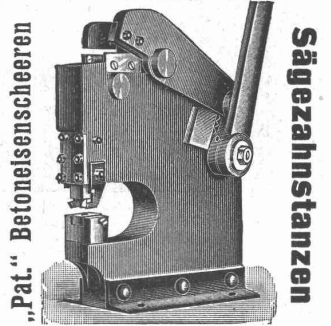

„Pat.“ Betoneisenschneeren
 Sägezahnstanzen
 Spezialfabrikation von **Scheeren u. Stanzen**, ganz in Stahl und Schmiedeeisen.

Willy Pape, Zürich IV.

Holenbrunner Mosaikplatten

Holenbrunn in Bayern

härtester und dauerhaftester Bodenbelag.

Spezialität: **Granit-Mosaikplatten**

unübertroffener Bodenbelag für grosse Räume: Kasernen, Krankenhäuser, Bahnhöfe, Kirchen, Schulen, Maschinenhäuser, Schlachthof-Anlagen, Fabrikräume, Bürgersteige etc. etc.

CARLMÜLLER ZÜRICH
Patent-Bureau
 PRIMA REFERENZEN

Die Aktiengesellschaft der **Maschinenfabrik** von **Louis Giroud** in **Olten**

Zur **Wasserversorgung** von **Fabriken, Villen, Hotels** und **ganzen Ortschaften:**

Pumpen

aller Art, wie:

Kolbenpumpen für alle Druckhöhen, langsam gehende und Schnellläufer, für Transmissions-, Dampf-, Gas-, Petrol- u. Elektromotorenbetrieb,

ferner **Presspumpen, Zentrifugalpumpen, Rotationspumpen** System Enke, **Schraubepumpen** für Handbetrieb.

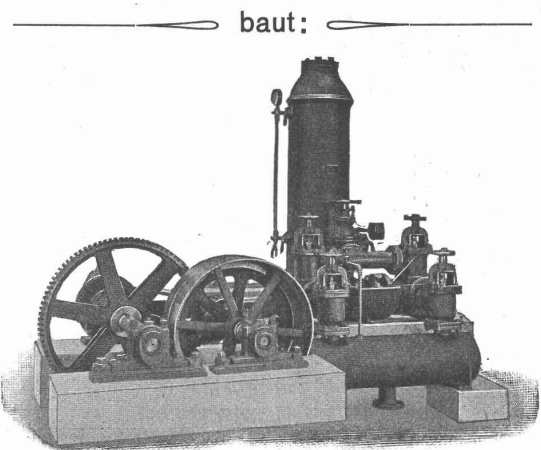

baut:

Für Gasfabriken:

Komplette **Generator- und Ofenarmaturen**, **Lademulden**, **Kokskarren**, **Teer- und Ammoniakwasserpumpen**, **Syphonentleerungspumpen**, **Kohlen- und Koks-Brech-**, **Transport- und Sortir-Anlagen**, **Hängebahnen** z. **Materialtransport**, **patentierte Materialspender**, **Förder-Rinnen**, **Kratzer- und Bandtransporteure**, **Gasdruckregler** etc.
 ferner **Transmissionen**, **Aufzüge**, **hydraulische**, sowie für **Transmissions- u. elektrischen** Betrieb.

Eisenbahn-Material:

Signale u. Wegschraken, **zentrale Stellwerke für Weichen und Signale**, Ausführung der Konstruktionen der Eisenbahnsignal-Bauanstalt von **Max Jüdel & Cie.** in **Braunschweig** für die Schweiz in **eigener Stellwerks-Werkstätte.**

Hydraulische Aehsenversenkapparate.

**Berliner
Werkzeugmaschinen - Fabrik
A.-G. vorm. L. Sentker
Berlin N. 65.**

Vertreter:

**Mäcker & Schaufelberger
Zürich**

Beatenplatz. Waisenhausgasse
Nr. 10.

**Werkzeugmaschinen
und
Spezialmaschinen
für
Metallbearbeitung**

bis zu den grössten Abmessungen.

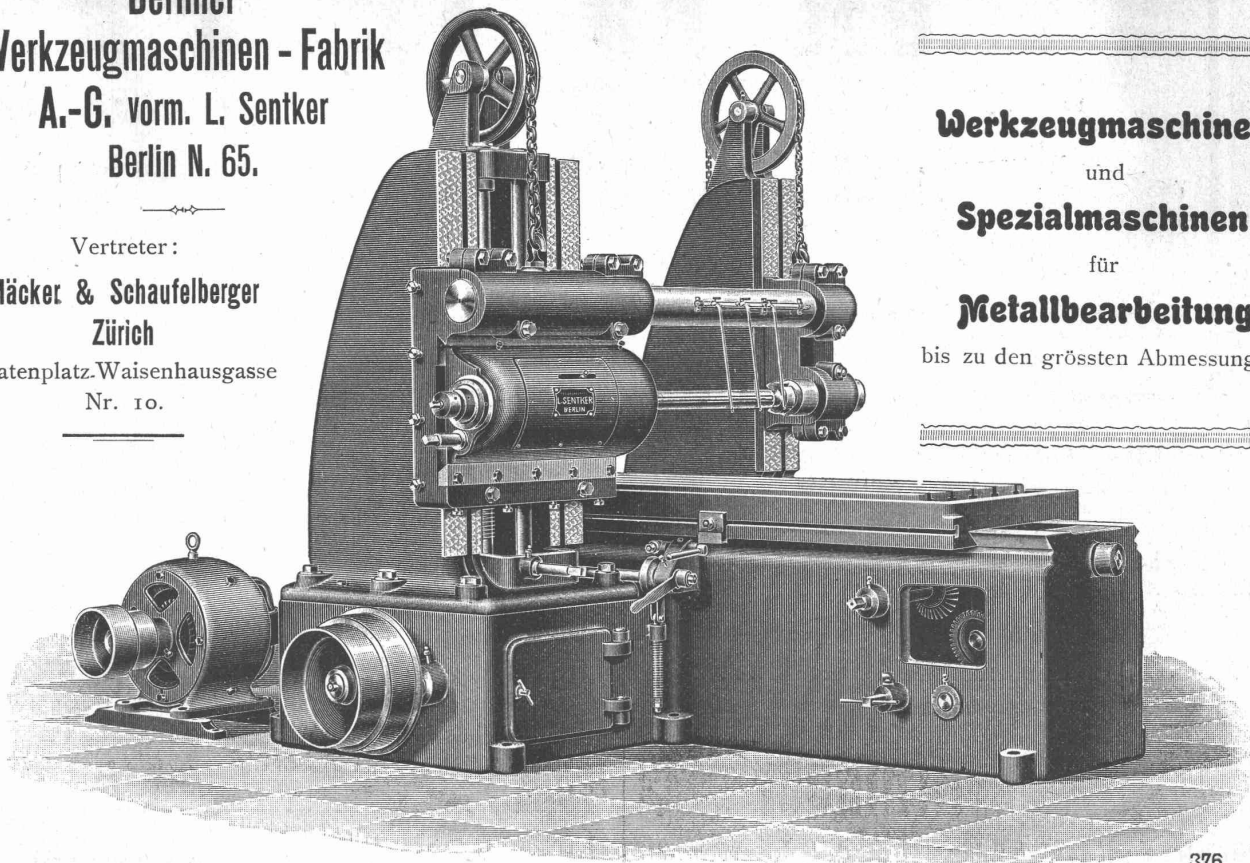

Langfraismaschine.

376

Maschinenfabrik St. Georgen bei St. Gallen (Schweiz)

Com.-Ges.

Ludwig v. Süsskind

baut als Spezialität:

Hydraulische Pressen aller Art.

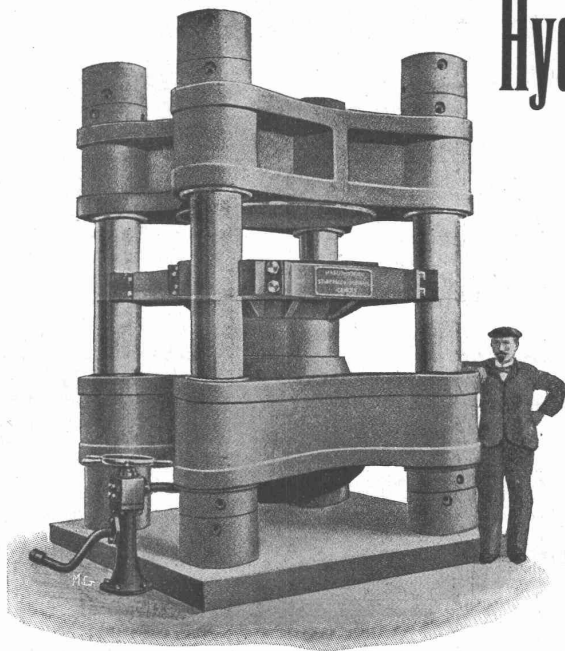

Prägepressen für Gesenk- und Schmiedearbeiten.
 Börtelpressen. ☐ Kollektorpressen.
 Bleidrahtpressen. ☐ Räderaufziehpressen.
 Plattenpressen für Isolationsmaterial. ☐☐☐☐☐
 Warenpressen. ☐ Münzpressen. ☐ Massel-
 brecher und Scheren. ☐☐☐☐☐☐

In einem Jahr für einen Gesamtdruck
 von **6,500,000 kg** geliefert.

Pumpwerke. ☐ Hydraul. Akkumulatoren.
 ☐☐☐☐☐☐☐☐ Druckübersetzer. ☐☐☐☐☐☐☐☐



Kittlose Glasdächer



System Eberspächer (Schweizer Patent)

für



Laternen-Dächer.

Shed- u. Laternenoberlichter verglaste Hallen u. Vordächer

etc. Seit 40 Jahren erprobt; bereits über eine halbe
Million m² verlegt, absolut dicht gegen Regen und
Schnee. Kein Schwitzwasser! empfiehlt



Shed-Dächer.

D. R. G. M. — Schweizer. Patent.

Martin Keller, Neu-Seidenhof, Zürich.

Prospekte und Zeichnungen kostenlos; auf Wunsch Ingenieurbesuch.

Autogene Schweissung mittelst Acetylen-Sauerstoff-Flamme
für alle schweisbaren Metalle. Vorzügliches System.
Kostenvorschläge für Schweissanlagen und Schneiden jeder vorkommen-
den Blechstärke. Versuchsanstalt für autogene Schweissung.

Physikalisch-technisches u. Chemisch-techn. Laboratorium.
Technisches Bureau.

ED. GYSIN, Ingenieur,
Wetzikon b. Zürich.

Holzgitterei-Fabrik.

Spalier-Arbeiten und Spalier-Bauwerke
Roll-Schattendecken und Roll-Strohdecken
z. Bedachung v. Gewächshäusern.



Spezial-Geschäft für Palisaden

(Holzzäune aus Hartholz)

Gustav Minder & Co., Genf.

Preisliste gratis.

Th. Bertschinger

Zürich (untere Zäune 17) und Benzburg.

Eisenbetonbau.

G. BÄSCHLIN-FIERZ

NACHFOLGER von O. v. TOBEL
BAU-GESCHÄFT
ZÜRICH III

AUSTRASSE 15 TELEPHON 3442

SORGFÄLTIGE AUSFÜHRUNG VON
NEUBAUTEN, UMBAUTEN, FABRIKBAUTEN,
REPARATUREN

EXAKTE UND KUNSTGERECHTE
STEINHAUERARBEITEN



Diaphragma Universalpumpe

für Baugeschäfte, Ziegeleien, Fabriken, Stadtbauämter, Wasserwerke, Gemeinden etc. Leistung 10000—60 000 Liter stündlich. Bedienung 1—2 Mann liefert billigst

H. Corrodi-Hanhart,
Zürich.

Man verlange Prospekte

BESTER FUGENLOSER
**BODEN-&WAND-
BELAG.**
UNI & MEHR-FARBIG
AUF JEDER UNTERLAGE
GARANTIRT RISSFREI

IN 3
JAHREN
ÜBER
600000
m²
AUSGEFÜHRT



DOLOMENT BELAG
+ PATENT
No 33307

JAKOB TSCHOPP & E. MERZ, BASEL

VERTRETER für die
OSTSCHWEIZ
CARL BRAUN ZÜRICH

Geiger'sche Fabrik

für Strassen- und Hausentwässerungs-Artikel, G. m. b. H.
KARLSRUHE i. B. 11

NEUHEIT:

Selbsttätiger Kanalspüler

„System Müller-Geiger“

Keine beweglichen Teile.
Dauernd zuverlässiges Funktionieren auch
bei schwächstem Zufluss.
Stauhöhe veränderlich.
Beliebige Form und Grösse des Spülbehälters.
Einfache Schachthanlage und Montage.
Für jede zulässige Spülleistung ausführbar.



■ ■ In kurzer Zeit über 150 Stück geliefert. ■ ■
Prospekt auf Wunsch gratis.

1^a Comprimierte & abgedrehte
blanke
STAHLWELLEN
Montandon & Cie AG. Biel



**Kleider-
schränke**
(System Küpperbusch)
für Fabriken, Eisenbahnen etc.
aus Eisenblech
in schönster und solidester
Ausführung liefern
Bachofen & Hauser
Uster.

Aktien-Gesellschaft „Union“ in Biel
FABRIK IN METT.
I. Schweizerische Fabrik für elektrisch geschweisste Ketten
+ Patent Nr. 27199.
Ketten aller Art
für industrielle und landwirtschaftliche Zwecke. Handelsketten nur
durch Eisenhandlungen zu beziehen.
Grösste Leistungsfähigkeit. Ketten von höchster Tragkraft.

Blind & Cie., Oberrieden-Zürich
Fensterfabrik und Mech. Schreinerei
empfehlen sich zur Uebernahme sämtlicher Glaser- und Schreinerarbeiten.
Grösste Leistungsfähigkeit — 1^a Referenzen — Telefon Horgen

Krefelder Stahlwerk Akt.-Ges.
Filiale Zürich
Kontor und Lager: Sihlquai Nr. 65. Telefon Nr. 7930
empfiehlt seine anerkannt guten
Stahlqualitäten
für Handmeissel, Schrotmeissel, Steinhohrer auf weiches, mittleres und hartes Gestein, rund und 8-kantig. 8-kantigen Stahl für Spitzseisen, Schweissschweißstahl.
Das Zürcher Lager ist mit allen gangbaren Dimensionen reichlich versehen.

C. WÜST & C^{IE}
SEEBACH - ZÜRICH
liefern erstklassige
Elektr. Aufzüge
für
**Hotels
Geschäftshäuser
Villen etc.**
Hunderte von Ausführungen innert wenigen Jahren. — Feinste Referenzen.



Wunner^{sche} Bitumen-Emulsion
WBE
Schutz Marke.
macht Zementmörtel wasserdicht.
12jährige Referenzen.
Alleiniger Vertreter für die Schweiz:
F. Eckert & Cie, Zürich I
Bahnhofstrasse 73 a
Telegr.: Bitumen. Telefon 7175 Kataloge gratis.
Vor Nachahmungen wird gewarnt!

Vereinigte Xylolith- u. Kohlensäurewerke A. G.
WILDEGG.
+ Patent Nr. 9080.

**Auf Blindboden aufgeschraubt;
auf Zementbeton in Mörtel verlegt.**
Nach allen Dessins in viereck, rechteck, achteck und in 3 Farben, Parkett ähnliche Form.
Xylolith feuersicher, warm. Steinholz schalldämpfend, solid.
Muster, Prospekte, Album und Atteste gratis und franko.
Einzig in der Schweiz bis jetzt ca. 200 000 m² Böden und ca. 10000 Treppenstufen gelegt.

Düsseldorfer Röhrenindustrie Düsseldorf-Oberbilk

empfeht

schmiedeeiserne Röhren bis 1200 mm Durchmesser, gerade und gebogen,  

für Dampf-Leitungen, Wasser-Leitungen, Turbinen-Leitungen, hydraulische Anlagen, Kondensations-Anlagen etc. mit allen erforderlichen Verbindungen u. Formstücken.

Vertreter für die Schweiz: **G. A. Bourgeois-Richter, Ing., Zürich II, Breitingenstr. 5.**

Regensichere Dachlüftung

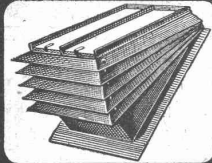

Hürtgenlüfter
Hürtgen, Mönig & Co

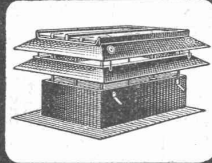

Sternlüfter
Köln-Lindenthal

Gummiwarenfabrik H. Speckers Wwe., Zürich.

Verkaufsmagazin: Kuttelgasse 19, mittlere Bahnhofstrasse.



Spezialität: Fabrikation von pat. wasserdichten **Regenmänteln, Taucheranzügen, Wasserhosen, Grubenjacken, Pferde- und Wagendecken** aus Kautschuk.

Sämtliches **Dichtungsmaterial** für technische Zwecke.

Preislisten und Voranschläge zu Diensten.

Tiefbohrungen Rohrbrunnen

nach unserem jahrzehntlang bewährten System.

Volle Erschliessung wasserführender Erdschichten, daher **gr. Ergiebigkeit.**

Ueber 4000 Brunnen hergestellt. Leistungen bis 120 Sekunden - Liter für Wasserwerke, Industrien, Brauereien etc. etc.

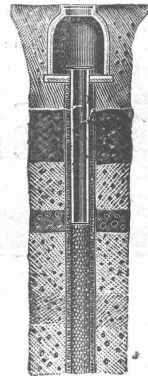

U. v. a. hergestellt für: Basel, Bellinzona, Gossau, Hausen, Kölliken, Knutwil, Luzern, Rothenthurm, Waldstatt, Wangen, Winterthur, Worben, Zurzach, Zürich etc. etc.

Projekte, Kostenschläge auf Wunsch.

Bopp & Reuther
Mannheim-Waldhof
Maschinenfabrik.

Basel, Austrasse 102
Ingenieur F. Hetzel.



Edmund Simon, Dresden A4

Die besten Rostschutzfarben der Gegenwart sind die wissenschaftlich begründeten und langjährig bewährten

Durabo-Oelfarben

Marke „G“-Grund-, Marke „D“-Deckanstrich.

Für Haltbarkeit übernehme volle Garantie.

Durabo - Glanzfarben

für Molkereien, Bade- und Accumulatoren-Räume, Optische Signale, etc. etc. etc.

Generalvertreter: **Ed. Wülrich & Co., Herzogenbuchsee**



Heinrich Brändli, Horgen Asphaltgeschäft

übernimmt:

Asphalt-Arbeiten, Asphalt-Isolierungen, zweckentsprechend für Hoch- und Tiefbauten in nur bewährter fachgerechter Ausführung und gewissenhafter Bedienung mit Garantie.  Referenzen zu Diensten.

Telegr.: **Heinrich Brändli, Horgen.** Telephon.

Mechan. Bauschreinerei und Parquet-Fabrik Stuber & Co., Schüpfen (Bern)

empfeht:

Parquets in allen Holzarten, vom einfachsten bis reichsten Dessin.

Bauschreinerarbeiten,

Fenster und Türen als Spezialität.

Prompte Bedienung. Vorteilhafte Preise. Man verlange Offerten.

Sämtliche Materialien für Holzzementbedachungen.

Echt schlesischen Holzzement.

Asphalt-Dachpappen.

Prima Carbolneum.

Isoliermaterialien aller Art für Bauzwecke

Isolier-Papiere.

Isolier-Filzkarton.

Asphalt- und Theerprodukte.

Meynadier & Cie., Zürich, Klausstrasse 33. — Telephon 1143.

Verlangt Gebrauchsanweisung



macht

**Tonwaren
Cement-Putz
Cement-Beton**

vollständig wasserdicht

AQUABAR BERLIN N

G.m.b.H

Prinzenallee 27.

Emil Steiner

Mech. Werkstätte und Maschinenhandlung
Wiedikon-Zürich
 empfiehlt sich zur Lieferung von neuen und gebrauchten
Werkzeugmaschinen aller Art,
 Drehbänke, Bohrmaschinen, Hobelmaschinen, Feldschmieden etc.
Transmissionen in allen Systemen u. Dimensionen. Stets grosses Lager in gebrauchten und neuen Wellen, Riemenscheiben, Häng- u. Stehlagern zu billigen Preisen.

Ingenieur-Akademie Wismar a. d. Ostsee

für Maschinen- und Elektro-Ingenieure, Bau-Ingenieure und Architekten. — Aufnahmebedingung: 6 Kl. Gymn. — od. ähnl. Vorbildg. bezw. Absolvierung einer Fachschule. Näheres d. d. Programm.

Junger Bautechniker

mit 5jähriger Praxis als Zimmermann und absolvierter Technikusbildung sucht per Mitte Oktober Stelle auf Architekturbureau oder als Bauführer.

Gefl. Offerten an **Jb. Lappert** in Langnau, Bern.

F. GAUGER ZÜRICH

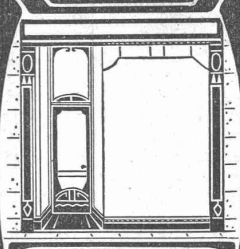

MODERNE SCHAUFENSTER
 IN EISEN- u. BRONZE

Marken — Muster
Erfindungs-Patente
 durch **J. Aumund**, Ingenieur,
 ZÜRICH, Sonneggst. 74
 — Telephon Nr. 2967. —

OPENFABRIK SURSEE



KOCHHERDE IN ALLEN GRÖSSEN

Erfindungs-Patente
 Marken-Muster- & Modell-Schutz im In- u. Ausland
H. KIRCHHOFER vormals Bourry-Séquin & Co., ZÜRICH
 1880. — Gegründet. —

F. GAUGER ZÜRICH



ROLLADEN AUS STAHLBLECH
 20 SYSTEME

Prosp. 137 frei.
Technikum **K**onstanz
 Reform-Lehrpr. Maschinenb. Elektrotech. am Bodensee

HANF- u. DRAHTSEILEREI DENZLER ZÜRICH
 Sonnen-qual 12 Schützen-Str. 4
 Fabrikation und Lager in allen
Seilerwaren.
HANF-DRAHT-SEILE
 für alle Zwecke.
 Bindseile — Schlingen
Gerüst-Stricke
 Maurerschüre, Senkelschnüre
 Draht-Bürsten
 Wagenfett, Seilfett etc. etc.
 Verlangen Sie Preisliste!

Transport-Anlagen jeder Art
 Conveyor Elevatoren
 Patent a. modernste Konstruktionen, Kessel-Beschick.-Anlg. Transport, u. Aufz. f. Fässer, Kisten, Ballen, Säcke etc.
 Holzläufer, Masch.-Fabr.-Gesellsch. Augsburg.

Wilh. Baumann
 Rolladenfabrik
 Horgen (Schweiz).

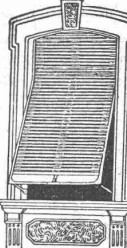

Holzrolladen aller Systeme.
 Rolljalousien, automatisch.
 Roll-Schutzwände verschiedener Modelle.

Verlangen Sie Prospekte.

Uni **Linoleum**
 Bedruckte **Linoleum**
 Granit-**Linoleum**
 Inlaid-**Linoleum**
 Kork-**Linoleum**

empfehlen in den fabrizierten Stärken zu billigsten Preisen per $\square m$, fertig verlegt von geschulten Fachleuten,

Grands magasins
Jelmoli S. A.
 ZÜRICH.

(Persönliche oder schriftliche Offerte auf Wunsch sofort zur Verfügung.)

J. Nörr, Zürich
 2 Seldengasse 2
 Vorteilhafteste $\square \square$
 $\square \square \square$ Bezugsquelle für alle imprägnierten
Reise- und Touren-Kleider
 Loden und engl. Stoffe



LINOLEUM
 AUF **LINOLITH** VERLEGT
 DER BESTE FUSSBODEN.
 BETON
LINOLITH-GESELLSCHAFT
 PROSPECT ZÜRICH I GRATIS

G. LAQUAI Ingenieur-Bureau
 Concordiastr. 22 ZÜRICH Telephon 7438
 Vacuum Cleaner- (Entstaubungs-) Anlagen
 jeder Leistungsfähigkeit, den Verwendungszwecken genau angepasst, \oplus 25931 Patent Booth
 Patent Vacuum-Compressoren für Elektrizitätswerke und Tramwaydépôts
 Beton- und Mörtelmischmaschinen
 \oplus Patent 33246 und Auslands-Patente
 — **Erstklassige Referenzen** —
 Man verlange Prospekte und Offerten.

Hydraulische, Beste Referenzen.
 Elektrische, Transmission- und Hand-
AUFZÜGE
 für Personen & Waren
A. MILLOTTA-G.
 Maschinen-Fabrik
 Industriequartier ZÜRICH

Rudolf Mosse, Zürich alleinige Inseraten - Annahme für die Schweizer. Bauzeitung.

Techniker

sofort gesucht, mit Erfahrung in Eisenbahnvorarbeiten. Meldung mit Angabe der Gehaltsansprüche an Baubureau der Mittel-Thurgaubahn
:: Emmishofen (Schweiz) ::

Gesucht

in ein Architekturbureau in Zürich auf 1. Okt. ein tüchtiger, junger Architekt od. Bauzeichner, theor. und prakt. erfahren und selbständiger Arbeiter. — Offert. m. Zeugnisabschriften u. Angabe von Bildungsgang, Alter, Gehaltsansprüchen sind erbeten unter Chiffre Z. O. 10089 an die Annoncen-Expedition
Rudolf Mosse, Zürich.

Techn. Uebersetzungen
 in die Hauptsprachen
 durch **P. Jäger, Küssnacht-Zch.**

Volontär - Lehrling
 mit guter Schulbildung auf ein Architekturbureau Zürichs per 1. Okt. gesucht. Anfragen unter Chiffre Z. X. 9898 sind zu richten an die Annoncen-Expedition
Rudolf Mosse, Zürich.

Bautechniker.

Gesucht in Architekturbureau in Mailand tüchtiger, absolut selbständiger Bautechniker, guter Zeichner. Offerten mit Photographie, Gehaltsansprüchen und Skizzen an

G. Casarini & E. Somazzi
 Architekten

Via Spiga 22 — Mailand.
 Zum möglichst baldigen Antritt werden

2 Ingenieure

des Wasserbaufaches gesucht. Meldungen unter Beifügung von Zeugnissen sowie Angabe der Gehaltsansprüche erbeten an das

Provinzial-Flussbauamt
Hirschberg (im Riesengebirge).

Junger Bauingenieur

von der Wiener Technik sucht Stelle. Zuschriften erbeten unter
H. F., Jauernig (Oesterr.-Schlesien).

Turbinenbau.

Akad. gebildeter Ingenieur, mit Turbinenbau genau vertraut, deutsch, russisch, französisch in Wort und Schrift, über 100,000 Fr. Barvermögen, sucht, gestützt auf gute Zeugnisse und Referenzen, **Vertretung** leistungsfähiger Firma in **Turbinenbau** für grössern Rayon Russlands. Gefl. Offerten unt. Nr. 48067 an **L. & E. Metz & Co., Moskau** erbeten.

Diplom. Bautechniker,

mit guter Praxis, prima Zeugnissen, **sucht Stellung.** Gefl. Offerten an
Alfred Hess, Lützelflüh (Emmental).

Bautechniker

mit mehrjähriger Praxis **sucht** seine gegenwärtige **Stellung** baldigst zu ändern. Engagement in kleinerer Stadt mit event. späterer Beteiligung nicht ausgeschlossen.

Offerten sub Chiffre Z.G.9682 an die Annoncen-Expedition
Rudolf Mosse, Zürich.

Junger Bautechniker,

Absolvent des Technikums, mit guter Kenntnis der italienischen Sprache, **sucht Stelle** auf einem Architekturbureau oder in einem grösseren Baugeschäft. Offerten unter Chiffre Z. M. 9812 beförd. d. Annoncen-Exp.
Rudolf Mosse, Zürich.

Für Architekten und Möbelfabriken!

Tüchtiger, selbständiger Zeichner (gewandt. Detaillist) der **Innendekoration**, mit langjähr. Werkstatt- und Bureau-Praxis, **sucht** per 1. Oktober ds. seine **Stelle** zu ändern. Prima Referenz.

Gefl. Offerten unter Z. V. 9696 befördert die Annoncen-Expedition
Rudolf Mosse, Zürich.

Dipl. Zivilingenieur,

26 Jahre, Absolvent der Ingenieurschule am eidg. Polytechnikum und der Maschinentechnik-Abteilg. des Technikums Winterthur, mit drei Jahren Bureau- und Werkstattpraxis in schweiz. Maschinenfabrik, sowie längerer Geometerpraxis, **sucht**, gestützt auf prima Zeugnisse passende **Stelle** auf 15. Sept. oder später.
 Offerten unter Z. V. 9760 an die Annoncen-Expedition
Rudolf Mosse, Zürich.

Architekt,

Diplomand vom eidgen. Polytechnikum **sucht Anfangsstellung.** Offerten erbeten unter Z. U. 9995 an die Annoncen-Expedition
Rudolf Mosse, Zürich.

Tüchtiger Architekt,

28 Jahre, mit 4 Semester Hochschule Stuttgart und mehrjähriger guter Praxis, **sucht** auf 1. Oktober **Stelle** auf Architekturbureau.
 Offerten unter Z. H. 10133 sind zu richten an die Annoncen-Exp.
Rudolf Mosse, Zürich.

Tüchtiger, energischer Bautechniker

Absolvent des Tech., mit mehrjähr. Baupraxis **sucht Stelle** auf Bureau oder als angehender Bauführer auf dem Platze Zürich. Offerten unter Chiff. Z. F. 10106 a. d. Annoncen-Exp.
Rudolf Mosse, Zürich.

Architekt,

28 Jahre alt, italienisch sprechend, mit Technikum- u. Hochschulbildung, 4 1/2 jähriger Praxis auf Bureau und Bauplatz, sicher im Entwurf, Konstruktion (stat. Ber.) und Kostenvoranschlägen, **sucht dauernde, selbständige Stellung.** Offert. unter Chiffre Z. W. 10122 befördert
Rudolf Mosse, Zürich.

Tüchtiger Bautechniker,

24 Jahre alt, mit mehrjähr. Bureau-Praxis, Franz. und Deutsch sprechend, **sucht Stelle.** Zeugn., Referenzen und Skizze zu Diensten. Offerten unt. Chiffre Z. C. 10103 a. d. Ann.-Exp.
Rudolf Mosse, Zürich.

Architekt u. Kunstgewerbler, bewährte künstlerische Kraft, **sucht Stellung** bei mässigen Ansprüchen. Offerten unter Chiffre Z. U. 10120 befördert die Annoncen-Expedition
Rudolf Mosse, Zürich.

Dipl. Hochbautechniker,

flotter Zeichner, mit Bureau-Praxis, prima Zeugnissen und Referenzen, **sucht Engagement** auf Architekturbureau der deutschen, franz. oder italienischen Schweiz. Gefl. Offerten unter Bf. 481 Y. an **Haasenstein & Vogler, Burgdorf.**

Kunstgew. Zeichner,

24 Jahre alt, der auch im Hochbau arbeitet, m. Fachschulbildung, Bureau- und Werkstattpraxis,
sucht Stellung.
 Eintritt nach Belieben. Gefl. Offerten unter Chiffre B. 4937 Z. an **Haasenstein & Vogler, Zürich.**

Diplomierter Techniker

sucht Stelle auf 1. Oktober, am liebsten als **Bauführer.**
 Offerten sind zu richten unter Chiffre O. 177 Q. an **Haasenstein & Vogler, Olten.**

Architekt (Techniker)

flott. Zeichn., guter Darstell., m. 2 J. Bureau-Praxis, 4 Sem. Arch.-Stud. a. d. Hochsch. **sucht Stell.** per sofort.
 Offerten unter M. P. 4064 an die Annoncen-Expedition
Rudolf Mosse, München.

Architekt,

27 Jahre alt, flotter Zeichner, moderne Richtung, mit mehrjähriger Bureau- und Baupraxis und mit allen auf Bureau und Bau vorkommenden Arbeiten durchaus vertraut, **sucht**, gestützt auf gute Zeugnisse, möglichst sofort **Stellung.** Es wird mehr auf interessant. Arbeit und gute Behandlung, als auf hohen Gehalt gesehen. Gefl. Angebote unt. Chiff. Uc. 6616 Y. an die Annoncen-Expedition **Haasenstein & Vogler, Bern.**

Ca. 200 laufende Meter Wasserleitungsrohre

von 45—50 cm Lichtweite zu kaufen gesucht.

Dieselben müssen v. wenigstens 3 mm Blechdicke hergestellt und mit gusseisernen od. schmiedeisernen Flanschen versehen sein.

Schon gebrauchte Röhren würden bevorzugt.
 Offerten unt. Chiff. Z. J. 9959 an die Annoncen-Expedition
Rudolf Mosse, Zürich.

Tüchtiger Bauführer u. Bautechniker

27 J. alt, kautionsfähig, selbständig und energisch, **sucht Stellung.** Offerten unter Chiffre Z. Y. 9774 befördert die Annoncen-Expedition
Rudolf Mosse, Zürich.

MASSEN-ARTIKEL

für Strassenbahn- etc. -Oberbau, einfach aber zweckentsprechend und tadellos bewährt.

Schweiz. Patent ist verkäuflich.

Lukrativer Fabrikationsartikel für

Maschinenfabrik oder sonst. Eisenindustrie.

Offerten sub Z. M. 9587 befördert die Annoncen-Expedition
Rudolf Mosse, Zürich.

Zu verkaufen:

Haustüre wie neu, kompl. eichen mit Beschläge, Lichtw. 2,33×95.

Rolladen m. Schaufensterhammen, eichen, Lichtw. 2,35×1,80.

Glasabschlusswand, 2,45×3,60.

Zugjalousien 1,80×1,00. Eiserne **Magazintüre,** 2 flüglig.

Diverse **Glastüren** 2,70×1,15.

Schauensterflügel für inwendig; alles in prima Zustande und billig.

E. Höllmüller-Hirt, Veltheim (Winterthur).

Wegen Betriebsänderung sofort sehr preiswert

zu verkaufen Dampf Lokomotive,

in tadellos betriebsfähigem Zustande, Ia Fabrikat.

Offerten unter Z. X. 10098 an die Annoncen-Expedition
Rudolf Mosse, Zürich.

Herr **S. Z. de Ferranti** in London, Inhaber der **schweizer. Patente** Nr. 36432 vom 21. Dezember 1905 auf: „**Maschine zum Verschweissen von Turbinenschaufeln mit ein. Turbinenelement**“ und Nr. 37054 vom 21. Dezember 1905 auf: „**Turbinenelement zum Tragen von Turbinenschaufeln**“ wünscht mit schweizer. Fabrikanten bezw. Interessenten in Verbindung zu treten und ist gerne bereit, Lizenzen zu erteilen oder die Patente zu verkaufen.

Gefl. Offerten oder Vorschläge werden durch Herrn **E. Imer-Schneider**, Ingénieur-Conseil, 8, Bd. James Fazy in **Genf**, bereitwilligst weiter befördert.

Patentanwalt - -
H. L. SIEBENECK
 Zürich 1, Sonnenquai 10 (Zürcherhof)