

Objektyp: **Advertising**

Zeitschrift: **Schweizerische Bauzeitung**

Band (Jahr): **51/52 (1908)**

Heft 5

PDF erstellt am: **24.09.2024**

### **Nutzungsbedingungen**

Die ETH-Bibliothek ist Anbieterin der digitalisierten Zeitschriften. Sie besitzt keine Urheberrechte an den Inhalten der Zeitschriften. Die Rechte liegen in der Regel bei den Herausgebern. Die auf der Plattform e-periodica veröffentlichten Dokumente stehen für nicht-kommerzielle Zwecke in Lehre und Forschung sowie für die private Nutzung frei zur Verfügung. Einzelne Dateien oder Ausdrucke aus diesem Angebot können zusammen mit diesen Nutzungsbedingungen und den korrekten Herkunftsbezeichnungen weitergegeben werden. Das Veröffentlichen von Bildern in Print- und Online-Publikationen ist nur mit vorheriger Genehmigung der Rechteinhaber erlaubt. Die systematische Speicherung von Teilen des elektronischen Angebots auf anderen Servern bedarf ebenfalls des schriftlichen Einverständnisses der Rechteinhaber.

### **Haftungsausschluss**

Alle Angaben erfolgen ohne Gewähr für Vollständigkeit oder Richtigkeit. Es wird keine Haftung übernommen für Schäden durch die Verwendung von Informationen aus diesem Online-Angebot oder durch das Fehlen von Informationen. Dies gilt auch für Inhalte Dritter, die über dieses Angebot zugänglich sind.

# BENN KUPPLUNG

Patentiert in allen Industriestaaten  
und überall als die **beste** und **zuverlässigste** Reibungskupplung anerkannt

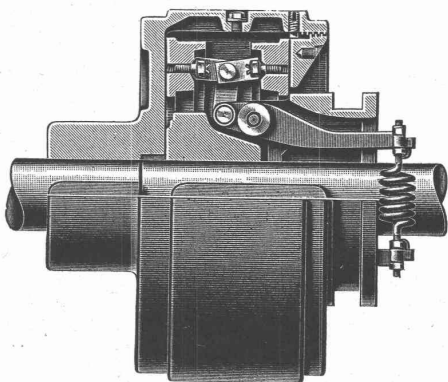

Reibungsflächen Eisen auf Eisen  
Keine Holzbacken  
Reibungsflächen laufen in Oel  
Vollständig geschlossen  
Reibungsflächen scheibenförmig  
Keine vorstehenden Teile

Zum Ein- oder Ausrücken bei jeder Kraft und Geschwindigkeit während des Betriebes.

## TRANSMISSIONEN

KOMPLETTE ANLAGEN FÜR ALLE INDUSTRIEZWEIGE.

SELLERSLAGER mit RINGSCHMIERUNG, mit herausnehmbarer unterer Laufschele, Patent, als Stehlager, Hängelager, Wand- und Säulen-Konsollager.  
FESTE STEHLAGER mit herausnehmbaren Weisemetal- oder Bronzeschalen für Massiv- und Hohlwellen

GESELLSCHAFT der L. von ROLL<sup>SCHEN</sup> EISENWERKE.

## EISENWERK CLUS.

**LINOLEUM**  
AUF **LINOLITH** VERLEGT  
DER BESTE FUSSBODEN.  
**BETON**  
**LINOLITH-GESELLSCHAFT**  
PROSPECT ZÜRICH I GRATIS

**Krefelder Stahlwerk Akt.-Ges.**  
Filiale Zürich

Kontor und Lager: Sihlquai Nr. 65. Telephon Nr. 7930  
empfiehlt seine anerkannt guten

## Stahlqualitäten

für Handmeißel, Schrotmeißel, Steinbohrer auf weiches, mittleres und hartes Gestein, rund und 8-kantig. 8-kantigen Stahl für Spitzseisen, Schweißstahl.

Das Zürcher Lager ist mit allen gangbaren Dimensionen reichlich versehen.

## Antinonin

schützt Holz vor Fäulnis und Schwamm.

Farbenfabriken  
vorm. Friedr. Bayer & Co., Elberfeld.

Generalvertreter für die Schweiz:

**Paravicini & Co., Basel.**

Dépôt: Ed. Meyer, Zürich, Ecke Lang- & Bäckerstr. 98.

Prospekte und Gebrauchsanweisungen stehen jederzeit gerne zu Diensten.

## Thonwerk Biebrich A.-G.

Chamottefabrik

Biebrich am Rhein.

## Hochfeuerfeste u. säurebeständige Produkte.

Normal- und Façonsteine aller Art, Chamottemörtel, Retorten, Muffeln etc. Bau kompletter Ofenanlagen.

Beste Referenzen und Zeugnisse aus der Schweiz.

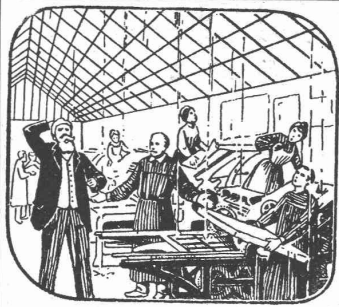

Immer Schaden durch das eingekittete Glasdach!

Kittlose  Patent No. 37200.  
**Glasdächer**  
 Shedfenster Shedrinnen  
 ..... System G. Zimmermann .....

Generalvertreter für die Schweiz:  
**M. ERNST, THALACKER 21, ZÜRICH I.**  
 Telephon 6996.

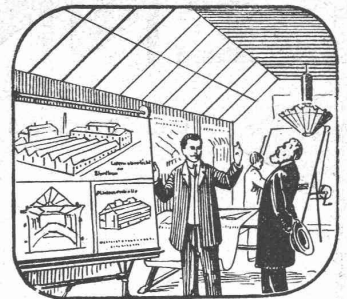

Dauernd geschützt gegen Regen und Schwitzwasser!

**Transportgeräte, Hebezeuge**

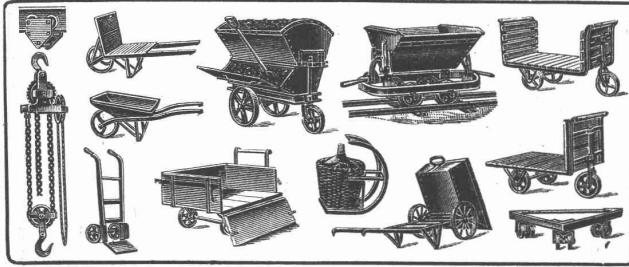

jeder Art und für jeden Industriezweig **liefert billigst**  
**H. Corrodi-Hanhart, Zürich.** Man verlange Prospekte.

**Schmirgelscheibenfabrik**  
**Winterthur**  
**Bölsterli & Co**

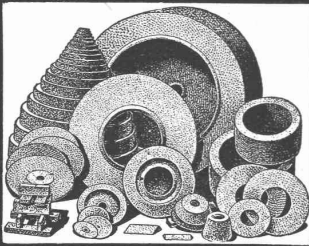

Erstklassige Referenzen  
 von Weltfirmen.

**1, 2, 3, 4, 5**

- Tadellose Funktion
- Spielend leichte Handhabung
- Gefällige Form
- Grosse Dauerhaftigkeit
- Billiger Preis

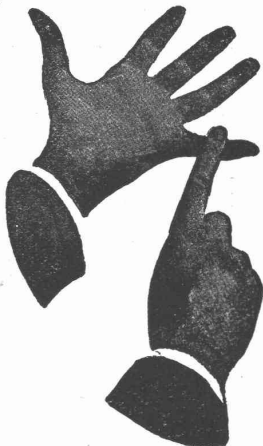

hervorragende Eigenschaften machen unsere **Oberlicht-Deffner Augusta** und **Hercul** zu den beliebtesten der ganzen Welt. Ueberall erhältlich! Proben grat. u. franko!  
**Gretsch & Cie.**  
 G. m. b. H.  
 Feuerbach-Stuttgart

Generalvertreter für die Schweiz:  
**E. Müller-Meister, Gemüsebrücke, Zürich.**



**F. & C. ZIEGLER**  
**SCHAFFHAUSEN**  
**SCHWEIZ**

Transportable, elektrische Staubsaugapparate

**„GNOM“**

Stationäre

**Entstaubungsanlagen**

mit Trockenfilter oder Staubabschwemmung für Etagen und ganze Häuser.

Kostenanschläge auf Verlangen.

**F. & C. Ziegler**  
 — Schaffhausen. —

Wunnersche **Bitumen-Emulsion**



macht Zementmörtel wasserdicht.

**12jährige Referenzen.**

Alleiniger Vertreter für die Schweiz:  
**F. Eckert & Cie, Zürich I**

Bahnhofstrasse 73 a

Telegr.: Bitumen. Telephon 7175 Kataloge gratis.  
**Vor Nachahmungen wird gewarnt!**

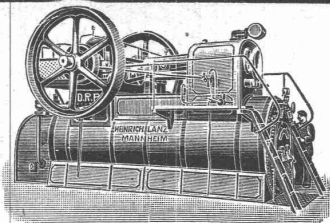

# Heinrich Lanz :: Mannheim

Patent-Heissdampf-Lokomobilen mit Ventilsteuerung „System Lentz“ sind anerkannt die einfachsten und wirtschaftlichsten Lokomobilen der Gegenwart.

Verkaufsbureau für die Schweiz: Zürich, Auf der Mauer Nr. 13.

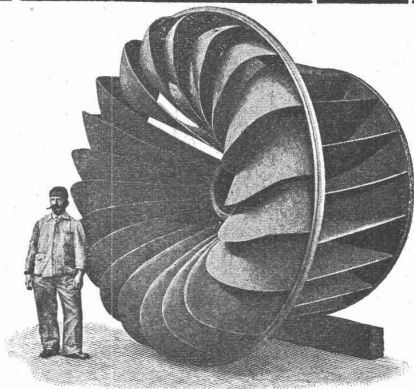

Aktiengesellschaft vormals

## Joh. Jacob Rieter & Co., Winterthur

### TURBINEN

neuester Konstruktion und höchstem Nutzeffekt für alle vorkommenden Verhältnisse.

**Präzisions-Regulatoren** mit mechanischer u. hydraul. Wirkung.  
Transmissionen, Kesselschmiede-Arbeiten.

## OEHLER & Co., AARAU

Maschinenfabrik, Eisen- und Stahlgessereien. ■ Spezialwerk für Transportmittel aller Art.

**Fabrik-Geleiseanlagen** mit zugehörigem Rollmaterial für die verschiedensten Bedürfnisse der Industrie, speziell auch zum Kohlen- und Schlackentransport.

**Eiserne Schubkarren, Kistenkarren und Perronwagen, Stationswagen, Schiebebühnen und Drehscheiben** für Normal- und Schmalspurbahnen.

Die Gessereien übernehmen die Lieferung von Kundenguss in Grauguss sowohl als in Stahlguss.  
Spezialität: Bestandteile für Steinbrecher in La Har.guss.



## Amerik. Gurtförderer

System Robins

für jede

Industrie,  
Steinbrüche, Kies- u. Sandgruben,  
Fundamentaushub.

Unerreicht in Leistung und Haltbarkeit.

Projekte durch

**Robert Aebi & Co.,**  
Zürich V,

Maschinen u. Geräte für Hoch- u. Tiefbau.



**AUSFÜHRUNG FEINER METALLARBEITEN**

:: :: Schmiedeisen, Messing, Kupfer etc., :: ::  
geschmiedet, gehämmert, getrieben, ziseliert

**WERKSTÄTTEN RIGGENBACH, BASEL.**

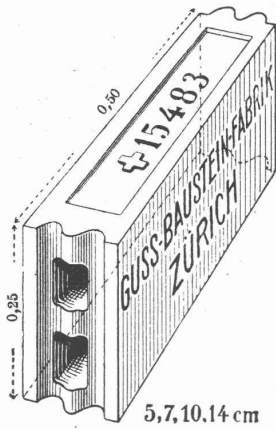

**Gussbausteine,**  
bestes Material für  
trockene Scheidewände.

Referenzen und Muster  
gerne zu Diensten.

Die Generalvertretung:

**Handelsgenossenschaft des  
Schweizer. Baumeisterverbandes  
Zürich**

Bureaux: Seidengasse 13.

**Löffel- Bagger**

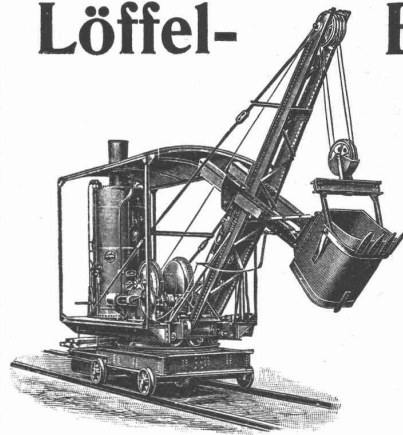

hervorragend bewährt  
für

**Eisenbahn-  
Einschnitte,  
Abraum-  
Arbeiten.**

Fertig auf Lager,  
auch zur Miete.

**Menck & Hambroek**  
G. m. b. H.  
Altona-Hamburg 32.

**Accumulatoren**

für alle Zweige der Industrie:

für Zentralen, Fabriken, Private, Laboratorien,  
Automobile, Schiffe, Waggonbeleuchtung usw.

liefert

**Accumulatoren-Fabrik Oerlikon**  
in OERLIKON bei Zürich.

Bureau für die Westschweiz: LAUSANNE, Chemin Vinet 29.



**Edmund Simon, Dresden A4**

Die besten Rostschutzfarben der Gegenwart  
sind die wissenschaftlich begründeten und  
langjährig bewährten

**Durabo-Oelfarben**

Marke „G“-Grund-, Marke „D“-Deckanstrich.  
Für Haltbarkeit übernehme volle Garantie.

**Durabo - Glanzfarben**

für Molkereien, Bade- und Accumulatoren-  
Räume, Optische Signale, etc. etc. etc.

Generalvertreter: Ed. Wüthrich & Co., Herzogenbuchsee

**G. BÄSCHLIN-FIERZ**

NACHFOLGER VON O. V. TOBEL  
BAU-GESCHÄFT  
ZÜRICH III

AUSTRASSE 15

TELEPHON 3442

SORGFÄLTIGE AUSFÜHRUNG VON  
NEUBAUTEN, UMBAUTEN, FABRIKBAUTEN,  
REPARATUREN

EXAKTE UND KUNSTGERECHTE  
STEINHAUERARBEITEN



**Vereinigte Xylolith- u. Kohlensäurewerke A. G.**

WILDEGG

⊕ Patent Nr. 9080

**Treppenstufen aus Xylolith**

für Belag von

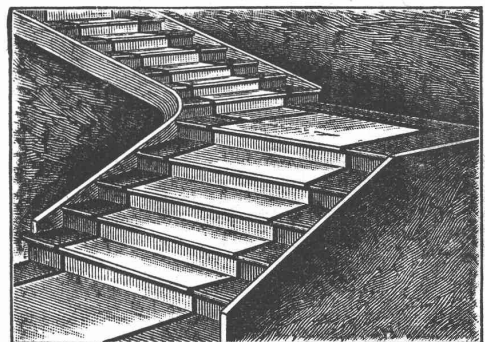

Eisernen Treppen; Hölzernen und Betontreppen;  
Wendeltreppen; abgelaufenen Sandsteintreppen.

Grosse Standsicherheit, feuersicher, grösste Solidität.

Unifarben oder mit gefärbtem Treppenläufer

Einzig in der Schweiz bis jetzt ca. 200 000 m<sup>2</sup> Böden und  
ca. 10 000 Treppenstufen gelegt.



Anerkannt beste  
**Dynamit-Sorten**  
 für alle Sprengzwecke

sowie **Zündschnüre und Kapseln**  
 liefert  
**Dynamit Nobel, A.-G., Zürich**  
 Fabrik in Isleten (Uri). Mythenstrasse 21.  
 Dépôts in der ganzen Schweiz. Telephone 3623.

Die Aktiengesellschaft der **Maschinenfabrik von Louis Giroud in Olten**

Zur **Wasserversorgung** von  
**Fabriken, Villen, Hotels und ganzen**  
**Ortschaften:**

⊗ **Pumpen** ⊗

aller Art, wie:

**Kolbenpumpen** für alle Druckhöhen, langsam gehende und Schnellläufer, für Transmissions-, Dampf-, Gas-, Petrol- u. Elektromotorenbetrieb,  
 ferner **Presspumpen, Zentrifugalpumpen, Rotationspumpen** System Enke, **Schraubpumpen** für Handbetrieb.

baut:

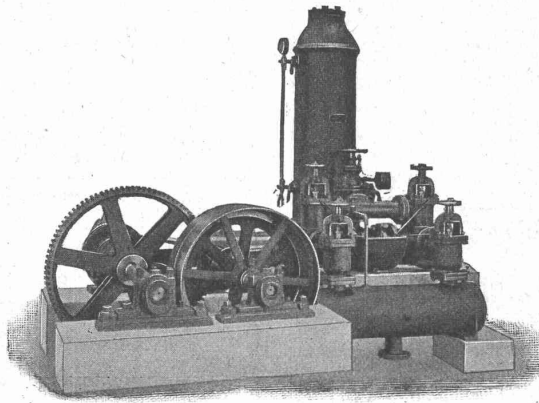

**Für Gasfabriken:**

Komplette **Generator- und Ofenarmaturen**, Lademulden, Koks-karren, **Teer- und Ammoniakwasserpumpen**, **Syphonentleerungspumpen**, **Kohlen- und Koks-Brech-, Transport- und Sortir-Anlagen**, **Hängebahnen** z. Materialtransport, **patentierte Materialspender, Förder-Rinnen, Kratzer- und Bandtransporteure, Gasdruckregler** etc.  
 ferner **Transmissionen, Aufzüge**, hydraulische, sowie für **Transmissions- u. elektrischen Betrieb.**

**Eisenbahn-Material:**

**Signale u. Wegschranken, zentrale Stellwerke für Weichen und Signale**, Ausführung der Konstruktionen der Eisenbahnsignal-Bauanstalt von **Max Jüdel & Cie. in Braunschweig** für die Schweiz in **eigener Stellwerks-Werkstätte.**

Hydraulische Aehsenversenkapparate.

**Maschinenfabrik St. Georgen bei St. Gallen (Schweiz)**

Com.-Ges.

**Ludwig v. Süsskind**

baut als Spezialität:

**Hydraulische Pressen aller Art.**

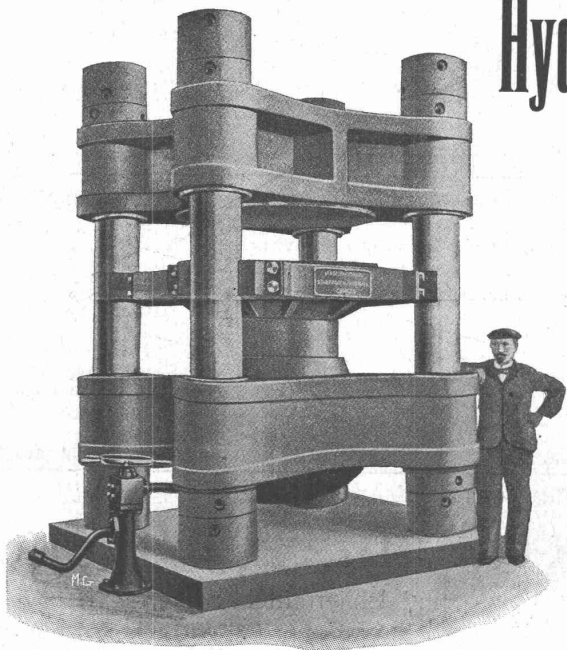

**Prägepressen** für Gesenk- und Schmiedearbeiten.  
**Börtelpressen.** ☐ **Kollektorpressen.**  
**Bleidrahtpressen.** ☐ **Räderaufziehpressen.**  
**Plattenpressen** für Isolationsmaterial. □□□□□  
**Warenpressen.** ☐ **Münzpressen.** ☐ **Massel-**  
 brecher und Scheren. □□□□□

In einem Jahr für einen Gesamtdruck  
 von **6,500,000 kg** geliefert.

**Pumpwerke.** ☐ **Hydraul. Akkumulatoren.**  
 □□□□□□□□ **Druckübersetzer.** □□□□□□□□

## Moderne Hebezeuge.

Flaschenzüge — Kranen — Laufkatzen —  
Winden ganz in Stahl und Holz mit Eisen — Kabel-  
winden — Automobilheber etc.

Ausführliche Preislisten bitten zu verlangen.

**Hans Schwarz & Co., Zürich**

Industriequartier, Konradstr. 62.

Gut assortiertes Lager.

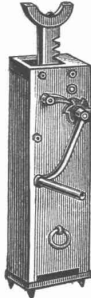
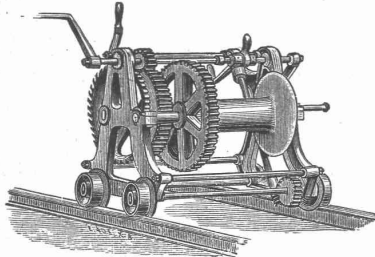

## Aktien-Gesellschaft „Union“ in Biel

FABRIK IN METT.

I. Schweizerische Fabrik für elektrisch geschweisste Ketten  
+ Patent Nr. 27199.

**Ketten aller Art**

für industrielle und landwirtschaftliche Zwecke. Handelsketten nur  
durch Eisenhandlungen zu beziehen.

Grösste Leistungsfähigkeit. Ketten von höchster Tragkraft.

## Wasser-Reinigung

Filterpressen  
Armaturen  
Pumpen

**A. L. G. Dehne, Maschinen-Fabrik, Halle a. S.**

## Th. Bertschinger

Zürich (untere Zäune 17) und Lenzburg.

# Eisenbetonbau.

## Geiger'sche Fabrik

für Strassen- u. Hausentwässerungs-Artikel, G. m. b. H.  
KARLSRUHE i. B. 11

NEUHEIT:

### Nachstellbarer Rollenkeilverschluss an Kanalschiebern.

Bedeutende Vorzüge gegenüber parallelen Keilflächen:

Vorzügliche Abdichtung der Schieber.  
Leichtes Losziehen der Schieberdeckel.  
Einfache, unverwüsthliche Konstruktion  
der Keilverschlüsse.

Einfachste, bequemste Einstellung.

**Lieferung ohne Preisaufschlag.** Prospekt auf Wunsch gratis.

Garantieren kann ich nicht, dass meine Schuhe

# EWIG oder noch länger

halten. Aber dafür kann ich garantieren, dass sie an Billig-  
keit und Güte unerreicht dastehen.

Ich versende:

Mannswerktaglaschenschuhe Ia.	Nº 39/48	Fr. 7. 80
Mannswerktagsschuhe, Hacken Ia.	> > >	9. —
Herrsonntagsschuhe, solid u. elegant	> > >	9, 50
Frauensonntagsschuhe,	> > >	36/42 > 7. 20
Frauenwerktagsschuhe, solid	> > >	6. 30
Knaben- und Töcherschuhe, beschl.	> 26/29	4. 20
Knaben- und Töcherschuhe,	> 30/35	5. 20
Knabenschuhe, beschlagen	> 36/39	6. 80

## Rud. Hirt, Lenzburg.

Verlangen Sie bitte Preis-Courant mit über 300 Abbildungen.

Garantie für jedes Paar.

Sämtliche Materialien für Holzzementbedachungen.

Echt schlesischen Holzzement.

Asphalt-Dachpappen.

Prima Carbolneum.

\*

**Isoliermaterialien** aller Art  
für Bauzwecke

Isolier-Papiere.

Isolier-Filzkarton.

Asphalt- und Theerprodukte.

Meynadier & Cie., Zürich, Klausstrasse 33.  
Telephon 1143.

Gold. Medaille Zürich 1894

Gysel & Odinga vorm. Brändli & Cie.

Telegramme: Asphalt Horgen

# Asphalt-Fabrik Käpfnach in Horgen

Telephon Holzzement-, Dachpappen- und Isoliermittel-Fabrik Telephon

empfehlen sich für Spezialitäten: Asphaltarbeiten aller Art, wasserdichte Isolierungen, Trockenlegung  
feuchter Lokale, Asphaltterrassen mit u. ohne Plättlibelag, Holzpflasterungen, Holzzementbedachungen,  
Parquets in Asphalt. Weitgehende Garantie.

Konkurrenzpreise.

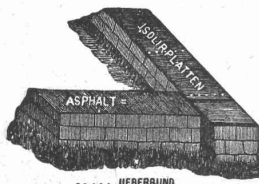

Grosse Wasserturbinen-Spezialfirma sucht zum baldigen Antritt

# Turbinen-Ingenieur

zur selbständigen, verantwortlichen Leitung derjenigen Bureauabteilung, welcher die Bearbeitung bestellter Anlagen für die Werkstätten obliegt. (Konstruktions-, Projekten- und Regulatoren-Abteilung sind abgetrennt.) Vollständige Beherrschung des modernen Grossturbinenbaues, Umsicht und Tatkraft sind Hauptbedingungen. Bei entsprechender Qualifikation gut bezahlte Lebensstellung.

Bewerbungen unter Chiffre Z. H. 8658 an die Annoncen-Expedition

**Rudolf Mosse, Zürich.**

## KOCH & C<sup>IE</sup>, vorm. E. Baumberger & Koch, BASEL

Telephon: No. 2977 — Telegr.-Adr.: Asphalt Basel

### Baumaterialien-Handlung

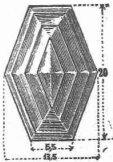

**Falconnier's Glas-Bausteine**  
aus geblasenem Glase

**Glas - Prismen und Reflektoren**  
bringen Tageshelle in dunkle Räume

### Schürmanns Anker-Eisen

aus Siemens-Martin-Flusseisen. — Werden auf der Baustelle kalt verarbeitet.

Mosalk-Steinzeug-Plättchen.

Saargemünder und rote Italiener-Plättchen.

Glaserte Wand-Plättchen.

Asphalt-Comprimé-Plättchen.

**Nagelbare Bims-Dübelsteine**  
in schweiz. Normal-Backsteinformat

**Kanderner feuerfeste Steine und Erde**

Schiffskitt — Asphalt-Röhrenkitt — Pflasterkitt

**Dachpappen - Korksteine - Isolierplatten**

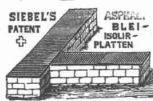

**Erstklassige Turbinenbau-Anstalt**  
sucht für ihre Projekten-Abteilung einen m. dem modern. Turbinenbau durchaus vertrauten, zur selbständigen Behandlung grosser Anlagen befähigten

## Ingenieur

mit entsprechender Vorbildung und Praxis. Bewerbungen unter Chiffre Z. K. 8660 a. d. Annoncen-Expedition

**Rudolf Mosse, Zürich.**

**A. Jucker, Nachfolger von Jucker-Wegmann**

Papierhandlung zum Hecht  
Schiffhände No. 22, Zürich

**Grosses Lager von Pauspapieren, Pausleinen und Zeichenpapier, Rollen u. Bogen in nur vorzüglichen Qualitäten.**

Holzzementpapier, Dachpappen  
Bodenbelag- und Teppich-  
Unterlag-Papiere.

## Gesucht Elektro-Techniker

die über gediegene Kenntnisse im Bau von Gleich- und Wechselstromdynamos Transformatoren verfügen, finden dauernde Stellungen.

Ateliers de Constructions Electro-mécaniques  
Henry Bosshard, Charleville (Frankreich).

**OFENFABRIK-SURSEE  
IN SURSEE**

Grösste Ofenfabrik der Schweiz

Waschherde  
Illustrierte Prospekte gratis

**J. Nörr, Zürich**  
2 Seidengasse 2

Vorteilhafteste  
Bezugsquelle für alle Imprägnierten

Reise- und Touren-Kleider  
Loden und engl. Stoffe

**Zement u. Beton**

Angesehenste Wochenschrift für Beton u. Eisenbetonbau  
Probenummern kostenfrei  
Berlin N.W. 21. — Dreyestr. 64.

## Hängebahnen neuester Konstruktion.

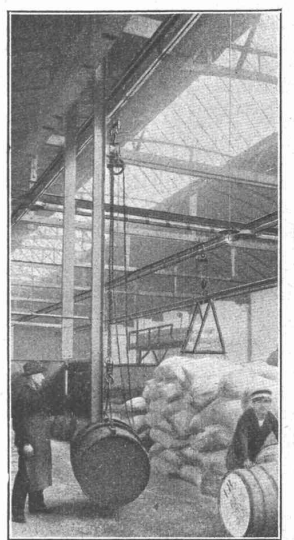

## T. Tourtellier & Fils Mülhausen (Elsass)

Alleinvertreter:

E. Spelty-Brunner, Netstal (Glarus)

## Uni Linoleum Bedruckte Linoleum Granit-Linoleum Inlaid-Linoleum Kork-Linoleum

empfehlen in den fabrizierten Stärken zu billigsten Preisen per m<sup>2</sup>, fertig verlegt von geschulten Fachleuten,

Grands magasins

**Jelmoli S. A.  
Zürich.**

(Persönliche oder schriftliche Offerte auf Wunsch sofort zur Verfügung.)

**DATENTE  
Chemie  
De Forpper & Hug  
Basel - Filiale Zürich**

MARKEN  
MUSTER  
in allen Staaten

Basel, Steinerstrasse 10.  
Zürich, Feldenstrasse 32.

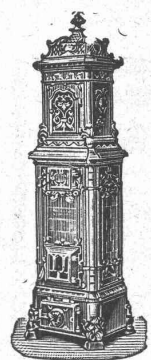

Erst prämierte  
**Dauerbrandöfen**

best. Konstruktion und feinsten Ausführung.

**Keine Schlackenbildung.**

**Gebr. Lincke, Zürich,  
Seilergraben 57/5**

**F. GAUGER  
ZURICH**

**FABRIKFENSTER  
AUS  
PROFILEREISEN**  
+PAT. N. 32257

**Präzisions-  
Reisszeuge.**  
Clemens Riefler,  
Nesselwang u. München  
(Bayern).  
Gegründet 1841,  
„Paris 1900 Grand Prix“  
Illustrierte Preislisten gratis  
Die Zirkel der echten Rieflerreisszeuge sind am Kopf mit dem Namen RIEFLER gestempelt.

**HANF & DRAHT SEILEREI  
D. DENZLER  
ZURICH**

Sonnenquai 12  
Schweizerstrasse 4

Fabrikation und Lager in allen

**Seilerwaren.  
HANF-DRAHT-SEILE**

für alle Zwecke.

Bindseile — Schlingen  
**Gerüst-Stricke**  
Maurerschnüre, Senkelschnüre  
Draht-Bürsten  
Wagenfett, Seilfett etc. etc.  
Verlangen Sie Preisliste!



**Gesucht tüchtiger Zeichner,** solche mit Kenntnissen in der **Heizungsbranche** bevorzugt. Offerten mit Zeugnissen und Gehaltsansprüchen sub Chiffre Z. N. 7938 befördert die Annoncen-Expedition **Rudolf Mosse, Zürich.**

**Tüchtiger Schlosser**

der in der Fabrikation von Gasherden und Gasöfen reiche Erfahrungen hat, findet **Engagement.** Offerten mit Lohnansprüchen und Angabe bisheriger Tätigkeit befördert sub Chiffre Z. M. 7937 die Annoncen-Expedition **Rudolf Mosse, Zürich.**

**Gesucht**

zu sofortigem Eintritt ein tüchtiger, praktisch erfahrener

**Bauzeichner**

mit Technikumbildung. Offerten mit Angaben über bisherige Tätigkeit u. Gehaltsansprüchen unter Chiffre Z. V. 8571 befördert die Annoncen-Exped. **Rudolf Mosse, Zürich.**

**Architekt,**

tüchtiger, sofort gesucht. Off. mit Gehaltsansprüchen an **Ed. Hess, Arch., Zürich I.**

**Baumeister in Zürich** sucht auf 1. September tüchtigen

**Bautechniker,**

der im Abrechnen zuverlässig ist und auch einige Gewandtheit im Zeichnen hat.

Anmeldungen mit Angabe des Alters, Heimatsortes, Bildungsganges, der Gehaltsansprüche und der bisherigen Stellen unter Chiffre Z. X. 7898 an die Annoncen-Expedition

**Rudolf Mosse, Zürich.**

**Junger Ingenieur**

Schweizer, Absolv. der Brücken- und Eisenbau-Ingenieurschule Strelitz, tüchtiger Statiker und Konstrukteur mit 6jähriger Werkstättenpraxis **sucht** gestützt auf prima Zeugnisse und Referenzen per sofort **Stellung.**

Gefl. Offerten unt. Chiffre B. Y. 552 an die Annoncen-Expedition

**Rudolf Mosse, Basel.**

**Stelle-Gesuch.**

Gewandter, verheirateter

**Heizer-Maschinist**

mit **Dampf-, Motoren- und Elektrizitätsbetrieb,** sowie Reparaturen bestens vertraut, mit vielseitigen Erfahrungen im Ziegeleiu-Bleichereibetriebe u. gemischten Feuerungen, **sucht dauernde Anstellung.** Gefl. Offerten unter Chiffre Za. G. 1414 an die Ann.-Exp. **Rudolf Mosse, St. Gallen.**

**Junger Bautechniker,** 19 Jahre alt, Absolvent der dritten Klasse der Baugewerkschule Stuttgart (Werkmeistervorprüfung), **sucht** bis 1. Sept. **Stellung.** Gefl. Angebote unter A. S. postlagernd **Neckargemünd b. Heidelberg.**

**Bautechniker,**

Absolvent der königl. Baugewerkschule Stuttgart, selbständig, mit mehrj. Bureau- und Bauplatzpraxis und etwas Erfahrung im Tiefbau, **sucht** unter bescheidenen Ansprüchen **Stellung.** Offerten erbeten unter Chiffre S. P. 4154 an die Ann.-Exp. **Rudolf Mosse, Stuttgart.**

**Bautechniker**

energisch, mit guter Praxis, vertraut mit allen Bureauarbeiten und bewandert auf dem Bau, **sucht per sofort Stellung.** Zeugnisse und Handskizzen zu Diensten. Offerten unter M. G. 3329 an die Ann.-Exp. **Rudolf Mosse, Zürich.**

**Architekt**

mit mehrjähriger Praxis, gewandt im Entwurf und Detail, **sucht** selbständige **Stellung.** Offerten unter Chiffre Z. U. 8245 erbeten an die Annoncen-Expedition

**Rudolf Mosse, Zürich.**

**Diplom-Ingenieur**

für Maschinenbau und Elektrotechnik **sucht Stellung.** Gute Zeugnisse nebst Photographie zu Diensten.

Gefl. Offerten unt. Chiffre Z. H. 7558 befördert die Annoncen-Expedition

**Rudolf Mosse, Zürich.**

**Tüchtiger und energischer Bautechniker,**

23 Jahre alt, mit abgeschlossener Schulbildung und guter Praxis, **sucht,** gestützt auf gute Zeugnisse, per 15. August oder 1. September auf Architektur-Bureau oder Baugeschäft **Stelle.** Gefl. Offerten unter Chiffre Z. W. 8222 befördert die Annoncen-Expedition

**Rudolf Mosse, Zürich.**

Junger, energischer

**Bautechniker,**

Absolvent des Technikums, sauberer Zeichner, mit Praxis als Maurerpolier, sowie Spezialpolier auf armierten Beton, **sucht Stelle als Bauführer** oder **Zeichner** in Zürich oder nächster Umgebung per 15. August. Offerten unter Chiffre Z. F. 8156 an die Annoncen-Expedition

**Rudolf Mosse, Zürich.**

**Junger Maschinenzeichner**

**sucht Stellung.** Offerten unter Chiffre Z. Y. 8399 befördert die Annoncen-Expedition

**Rudolf Mosse, Zürich.**

**Elektrotechniker,**

Süddeutscher, 25 Jahre alt, mit 5 1/2 Jahre Montage- und Werkstattpraxis, 2 Jahre kaufm. Bureaupraxis, deutsches Technikum mit «recht gut» absolviert (sämtliche Vorträge und Ingenieurabt.) **sucht Anfangsstellung** in Konstruktion, Betrieb oder Montage. Gefl. Offerten unter «Elektro» stadtpostlag. **Reichenhall (Bayern).**

Junger Mann, der ital. Sprache mächtig, der die Lehre in einem **Bankhause** absolviert hat, **sucht Stelle auf ein Baubureau.** Offerten unter Chiffre Z. T. 8569 befördert die Annoncen-Expedition **Rudolf Mosse, Zürich.**

**Bauführer.**

Selbständiger, zuverlässiger Bautechniker, mit allen Arbeiten auf Bau und Bureau durchaus vertraut, **sucht Stelle.** Offerten unt. Chiff. Z. W. 8597 befördert die Annoncen-Expedition

**Rudolf Mosse, Zürich.**

**Erfahrener Bauführer,**

tüchtiger Konstrukteur und Zeichner, **sucht** auf einem Zürcher Architektur-Bureau **Stellung.** Dient gerne mit Zeugnissen und persönlicher Vorstellung. Offerten sub Chiffre Z. L. 8586 befördert die Annoncen-Expedition

**Rudolf Mosse, Zürich.**

**Stelle-Gesuch.**

Bauführer und Bauaufseher, französischer Zunge mit italienischen Sprachkenntnissen, **sucht Stelle** bei Gross-Unternehmung, Ingenieur etc. Langjährige Erfahrung in allen Arbeiten im Hoch- und Tiefbau. Prima Referenzen und Zeugnisse zur Verfügung. Gefl. Offerten erbitte an

**Casimir Boward, Surveillant, Sierre (Valais).**

**Elektro-Ingenieur,**

Schweizer, mit 10jähriger Erfahrung in Projektierung, Montage u. Betrieb von elektr. Kraft- und Lichtanlagen jed. Umfangs, spezielle Erfahrungen im Entwerfen u. Bau von modernen elektr. Fabrikeinrichtungen u. Einzelantrieben; gewandter u. erfolgreicher Acquisiteur, z. Z. bei Weltfirma in Stellung, **sucht** sich gelegentlich zu **verändern.** Es wird nur auf selbständigen Posten reflektiert, Stelle als technischer Betriebsleiter in grossem, industriellem Unternehmen mit elektr. Betriebe nicht ausgeschlossen.

Gefl. Offerten beliebe man zu richten unter Chiffre Z. J. 8284 an die Annoncen Expedition

**Rudolf Mosse, Zürich.**

**Wilh. Baumann**

Rolladenfabrik

**Horgen (Schweiz).**

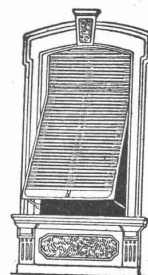

**Holzrolladen** aller Systeme.

**Rolljalousien,** automatisch.

**Roll-Schutzwände** verschiedener Modelle.

**Verlangen Sie Prospekte.**

**CARL MÜLLER ZÜRICH Patent-Bureau** - PRIMA REFERENZEN -

**Zu verkaufen:** Ein Waggon gesch. **dürre Buchen-Klötze** in verschiedenen Dimensionen werden billigst abgegeben bei **Ed. Weber, Sägerei, Tobel (Thurgau).**

**Zu verkaufen** eine gut erhaltene **Drehscheibe**

(für Normalbahngleise) Durchmesser 5 Meter, zu ausserordentlich günstigem Preis. Auskunft erteilen: **Adolf Grunauer & Cie. Basel.**

**Bauholz,**

nach Liste geschnitten, liefert zu Tagespreisen in kürzester Frist **J. Wegmann, Abtlg. Sägerei und Holzhandlung, in Oberburg (Emmenthal).**

**Materialausverkauf**

der

**Rickentunnelunternehmung**

Infolge Abschluss des Baues ist sämtl. Unternehmungsmaterial zu verkaufen und darunter sofort zu haben:

**1 Dieselmotor von Sulzer von 160 HP.**

**1 Halblokomobil von King von 160 HP.**

**12 Ventilatoren Sulzer Nr. IX u. V. 7,500 m Ventilationsröhren von 80 cm Durchmesser.**

**2,000 m Ventilationsröhren von 40 cm Durchmesser.**

**Verschiedene elektrische Motoren (Drehstrom 50 Perioden, 400 Volts) und Transformatoren.**

**1 komplette Installation für mechanische Bohrung, System Brand, Brandau & Cie., mit Bohrmaschinen usw.**

Das andere Material, Schienen (65 km), Lokomotiven und Rollmaterial f. 75 cm Spur, Werkstatteinrichtung, wird im Oktober frei sein. Das Material ist in Kaltbrunn und Wattwil auf dem Bauplatz zu besichtigen.

Um weitere Auskunft sowie um Zusendung der Inventarliste beliebe man sich an **A. Palaz, Ingenieur in Lausanne** zu wenden.

**Ingenieur.**

Junger Ingenieur (Schweizer), mit 8jähriger Bureau- und 3jähriger Werkstattpraxis, routinierter Konstrukteur für komplette Wasserkraftanlagen, Turbinen (Schnellläufer, Hochdruckreaktions- und Aktions-turbinen), Erfahrungen im Zentrifugalpumpenbau, **sucht leitende Stellung** in europäischer Firma. Applicant ist gegenwärtig seit 4 Jahren in grösst. amerikanischer Firma leitend tätig, viel gereist, betätigt bestes Acquisitionstalent, ist vorzüglicher Organisator für Fabrikbetriebe, Sprachenkenntnisse Deutsch, Englisch und Französisch.

Gefl. Angebote unt. Chiff. Z. B. 8627 befördert die Annoncen-Expedition **Rudolf Mosse, Zürich.**