

Objektyp: **Advertising**

Zeitschrift: **Schweizerische Bauzeitung**

Band (Jahr): **49/50 (1907)**

Heft 6

PDF erstellt am: **20.09.2024**

Nutzungsbedingungen

Die ETH-Bibliothek ist Anbieterin der digitalisierten Zeitschriften. Sie besitzt keine Urheberrechte an den Inhalten der Zeitschriften. Die Rechte liegen in der Regel bei den Herausgebern.

Die auf der Plattform e-periodica veröffentlichten Dokumente stehen für nicht-kommerzielle Zwecke in Lehre und Forschung sowie für die private Nutzung frei zur Verfügung. Einzelne Dateien oder Ausdrucke aus diesem Angebot können zusammen mit diesen Nutzungsbedingungen und den korrekten Herkunftsbezeichnungen weitergegeben werden.

Das Veröffentlichen von Bildern in Print- und Online-Publikationen ist nur mit vorheriger Genehmigung der Rechteinhaber erlaubt. Die systematische Speicherung von Teilen des elektronischen Angebots auf anderen Servern bedarf ebenfalls des schriftlichen Einverständnisses der Rechteinhaber.

Haftungsausschluss

Alle Angaben erfolgen ohne Gewähr für Vollständigkeit oder Richtigkeit. Es wird keine Haftung übernommen für Schäden durch die Verwendung von Informationen aus diesem Online-Angebot oder durch das Fehlen von Informationen. Dies gilt auch für Inhalte Dritter, die über dieses Angebot zugänglich sind.

Beste, solideste Mineur-Lampen mit Acetylen-Licht

Liefern:

H. von Arx & Co., Zürich I (Sihlhofstrasse 12)

Spezialhaus für:

Rollmaterial, Baumaschinen und Bauwerkzeuge.

Gesellschaft der
L. von Roll'schen Eisenwerke
Eisenwerk Glus

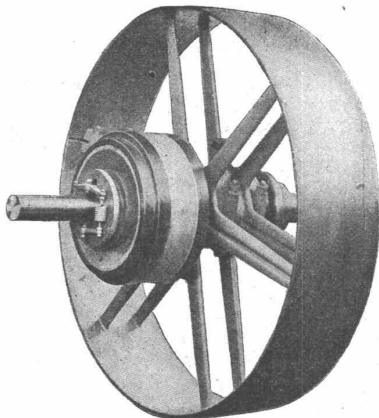

Benn's Patent Reibungskupplungen

Zum Ein- und Ausrücken von ganzen Wellensträngen oder einzelnen Maschinen während des Betriebes. Vollständig geschlossene Ausführungsform; für höchste Tourenzahlen verwendbar; selbsttätige Schmierung der inneren Teile.

Lager mit Ringschmierung:

Sellerslager mit herausnehmbarer unterer Laufschaale, Patent, als Stehlager, Hängelager, Wand- und Säulen-Konsollager.

Feste Stehlager mit herausnehmbaren Weissmetall- oder Bronzeschalen für Massivwellen und Hohlwellen.

Komplette Transmissionsanlagen für alle Industriezweige.

L'Embrayage à friction

système **Benn b^{té}** s. g. d. g.

est fabriqué et vendu en France par les Fonderies et Ateliers de Constructions mécaniques de

WYSS & C^{IE} à Seloncourt (Doubs).

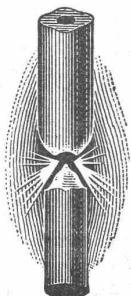

G. A. Pestalozzi & C^o. A.-G.
Zürich.

Schweizerische
Lichtkohlenfabrik

empfehlen ihre prima Fabrikate für sämtliche Arten Bogenlampen.

Leistungsfähigste Rechen-Maschine

der Welt.

„Millionär“ (Pat. O. Steiger)

Allein-Fabrikant: Hans W. Egli, Zürich II.

Atelier für Vervielfältigung techn. Zeichnungen.

A. Ryffel

Telephon 6027 — **ZÜRICH I** — Schipfe 51.

Lichtpausverfahren nach den neuesten Methoden in tadelloser Ausführung.

Heliographie, positiv, negativ und Sepiaverfahren.

Negrographie, Kopien in tiefschwarzen, scharfen Linien und reinweissem Grund, auf Paus-, Zeichen- oder Leinwand-Papier, in diversen Stärken.

Rascheste Ausführung bei jeder Witterung.

Sorgfältige, prompte u. billige Bedienung. — Muster u. Preise zu Diensten.

Verkauf von **Heliographie-, Paus- u. Zeichenpapier.**

Billige Bezugsquelle.

MARMOR-ARBEITEN jeder Art

liefert

Gebr. Pfister's Nachf. B. Pfister

Marmor-Industrie, Sägen-, Schleif-, Polier- u. Drehwerke

Rorschach

Eigene Brüche

Eigene Brüche

Geiger'sche Fabrik

für Strassen- u. Hausentwässerungs-Artikel, G. m. b. H.

KARLSRUHE i. B. 11

SPEZIALITÄT:

Einrichtungen für Kläranlagen. Gesetzl. geschützt u. vorzügl. bewährt.

Einlass- und Ablass-Schützen mit der vorzüglich bewährten, geschützten Rollenführung und Rollenkeilverschlüssen, Wehrschützen, Vorrichtungen zum schichtenweisen Ablassen von Klärbecken, Spül- und Sperrtüren, Klappen. Rechenanlagen, Siebschaufelräder.

Generalvertrieb des Frankfurter Klärrechens. Selbstregistrierende Apparate zum Messen der Durchflusswassermenge.

Lieferantin sämtl. Konstruktionen nach eigenen Entwürfen für die Kläranlagen in Frankfurt a. M., Mannheim, Elberfeld, Giessen, Düsseldorf, Beuthen, Halberstadt u. s. w.

Entwurf u. Ausführung aller Vorrichtungen für Kläranlagen. — Vorzügliche Empfehlungen von Behörden.

Königliche Baugewerkschule in Stuttgart.

Das **Sommersemester**, welches die Vorklasse, die Klassen I, II, III und V der Fachschule für Bautechniker, sowie das erste Semester des künftig zweisemestrigen Wasserbaukurses umfasst, **beginnt am 21. März** und endet am 25. Juli. Aufnahmebesuche sind vor dem 1. März an die Direktion der Kgl. Baugewerkschule, Kanzeistrasse 29, zu richten. Die Aufnahmeprüfung findet am 19. März von morgens 7 Uhr an statt, wobei die bisher gefertigten Zeichnungen vorzulegen sind. Das Unterrichtsgeld beträgt für Angehörige des Deutschen Reiches 50 Mk., für Ausländer 100 Mk. im Semester. Schulprogramme werden kostenfrei verschickt.

Stuttgart, den 30. Januar 1907.

Die Direktion: **SCHMOHL.**

Gesellschaft der
Ludwig von Roll'schen Eisenwerke
Filiale: **Giesserei Bern** liefert:

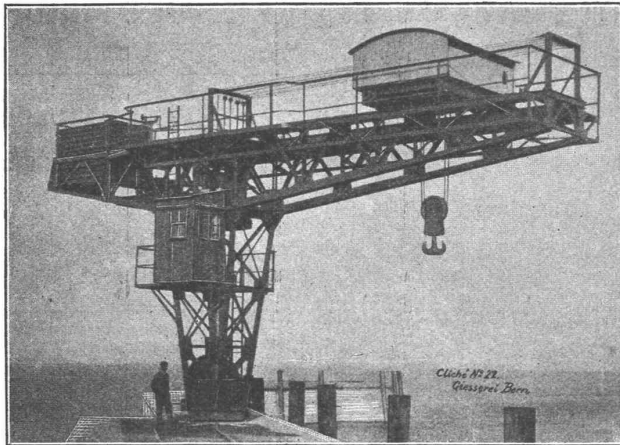

Hebezeuge jeder Art als **Laufkräne**, und feste oder fahrbare **Drehkräne** für Hand- und speziell **elektrischen** Betrieb; **Anzüge** für hydraulischen, **elektrischer** und Transmissionsbetrieb.

Eisenbahnmateriale als **Drehscheiben** und **Schiebebahnen** für Wagen und Lokomotiven; Hand- **Dampf-** und **elektrischer** Betrieb.

Weichen für **Haupt-** u. Nebenbahnen, für **Vignol-** u. **Rillen-Schienen**. **Barrieren** mit und ohne Verriegelung und Vorläuten.

Zahnstangenoberbau; komplette Seilbahnen für Güter- und Personentransport. (Eigene **patentirte** Systeme). Seit 1898 37 Touristen-Seilbahnen ausgeführt oder in Arbeit.

Schleusenanlagen, Schützenwehre, Walzenwehre für Hand- und elektrischen Antrieb.

Hydraulische, automatische **Zementsteinpressen**.

Angaben über zahlreiche Ausführungen, Referenzen, Projekte und Kostenvoranschläge stehen zu Diensten.



The
Cloisonne Glass Co.,
London.



General-Vertreter:
FELIX BERAN
Zürich V.



Heinrich Brändli, Horgen
Asphaltgeschäft

übernimmt:

Asphalt-Arbeiten, Asphalt-Isolierungen, zweckentsprechend für **Hoch-** und **Tiefbauten** in nur bewährter fachgerechter Ausführung und gewissenhafter Bedienung mit **Garantie**. ☞ **Referenzen zu Diensten**.
Telegr.: **Heinrich Brändli, Horgen.** **Telephon.**

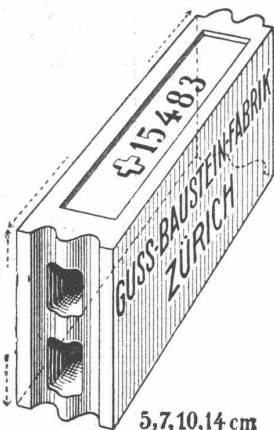

Gussbausteine,
bestes Material für
trockene Scheidewände.

Referenzen und Muster
gerne zu Diensten.

Die Generalvertretung:

**Handelsgenossenschaft des
Schweizer. Baumeisterverbandes
Zürich**

Bureaux: **Werdmühlegasse 17.**

Rudolf Mosse, Zürich

alleinige Inseraten-Annahme für die
Schweizer. Bauzeitung.

Mannheimer Eisengiesserei u. Maschinenbau A.-G.

Gegründet 1863 **MANNHEIM** Gold. Medaille Paris 1900

liefert als Spezialität in anerkannt vorzüglicher Ausführung:

Zerkleinerungsmaschinen

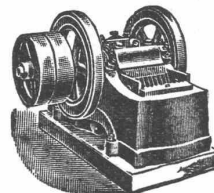

Steinbrecher — Walzwerke

Kugelmöhlen

Kollergänge — Desintegratoren

Schotteranlagen

Kieszerkleinerungsanlagen

Siebtrommeln u. Schüttelsiebe

Neu! **Steinbrecher kombiniert mit Schüttelsieb** Neu!
Gesetzl. geschützt. **ohne besonderen Antrieb.** Viel bewährt.

la Referenzen im In- und Ausland.

E. Pfenninger vormals C. F. Billwiler & Co.

Clausiusstrasse 4 ZÜRICH beim Polytechnikum

Akkordbedingungen für alle Zweige der
Baubranche @ Voranschlag- und Ausmass-
Formulare @ Rapport - Bücher

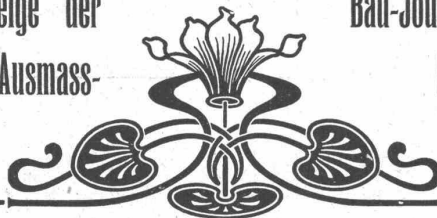

Bau-Journale @ Zahltagslisten @ Arbeiter-
büchli @ Zahltags-Couverts

Verlangen Sie Preis-Liste!

Maschinenfabrik St. Georgen bei St. Gallen, Com.-Ges.

Ludwig v. Süsskind

baut als Spezialität:

Hydraulische Pressen aller Art.

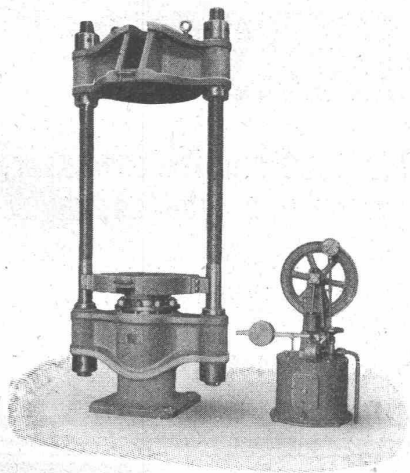

Prägepressen für Gesenk- und Schmiedearbeiten.

Börtelpressen. @ Kollektorpressen.

Bleidrahtpressen. @ Räderaufziehpressen.

Plattenpressen für Isolationsmaterial.

Warenpressen. @ Münzpressen. @ Massel-
brecher und Scheren.

In einem Jahr für einen Gesamtdruck von 6,500,000 kg
geliefert.

Pumpwerke. @ @ Hydraul. Akkumulatoren.
Druckübersetzer.

Aktiengesellschaft vormals

Joh. Jacob Rieter & Co., Winterthur

TURBINEN

neuester Konstruktion und höchstem Nutzeffekt für alle
vorkommenden Verhältnisse.

Präzisions-Regulatoren mit mechanischer u.
hydraul. Wirkung.

Transmissionen, Kesselschmiede-Arbeiten.

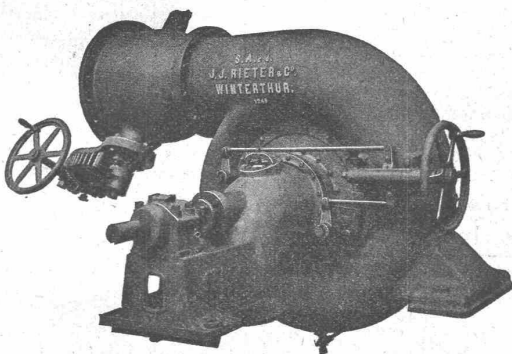

Zentralheizungen erstellen **GEBR. LINCKE, ZÜRICH.**

A. W. FABER'S „CASTELL“-Bleistift

der beste der Gegenwart.

Deutsches Fabrikat.



16 fein abgestufte Härtegrade.

Feinste Spitze. Grösste Zartheit des Striches.

Geringste Abnützung, daher längste Dauer.

Zu haben in den Schreib- u. Zeichenwaren-Handlungen.

GEBRÜDER SCHOLL, ZÜRICH

Straumünsterstrasse No. 8.

Spezialgeschäft für Techniker.

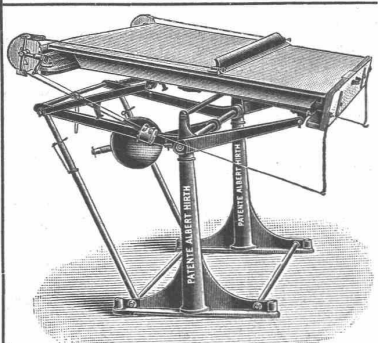

Zeichenstische diverser bewährter Konstruktionen
Lichtpausapparate

Ia Zeichen- und Pauspapiere

Diplom- und engl. Briffolkartons
Zeichenpapiere auf Leinwand

Aquarellfarben, deutsche, französische und englische in Stücken, Näpfchen und Tuben.
Gouachefarben Pinsel Tuschen Reißzeuge etc.



Düsseldorfer Röhrenindustrie Düsseldorf-Oberbilk

empfiehlt

schmiedeeiserne Röhren bis 1200 mm Durchmesser, gerade und gebogen,

für Dampf-Leitungen, Wasser-Leitungen, Turbinen-Leitungen, hydraulische Anlagen, Kondensations-Anlagen etc. mit allen erforderlichen Verbindungen u. Formstücken.

Vertreter für die Schweiz: **G. A. Bourgeois-Richter, Ing., Zürich II, Breitingenstr. 5.**

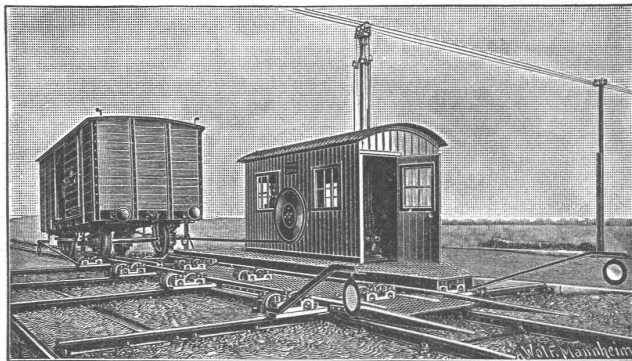

Joseph Vögele, Mannheim

liefert seit 1842:

- Welchen jeder Bauart und Spurweite für Haupt- und Nebenbahnen;
- Federungenwelchen, Patent Bochumer Verein;
- Herzstücke; Kreuzungen;
- Drehschelben und Schlebebahnen für Lokomotiven und Wagen, mit Hand-, Dampf- und elektr. Antrieb.
- Ranglerwinden, Spills, elektr. angetrieben.
- Stellwerke, Schlagbäume.

Vertreter für die Schweiz:

W. Wolf, Ing., Zürich.

Geräte & Werkzeuge

für Hoch- und Tiefbau.
Förder-Vorrichtung
mit selbsttätiger Aus- und Zurückschwenkung der Fördermasse.
Grosse Leistung.
Ersparnis an Arbeitern.

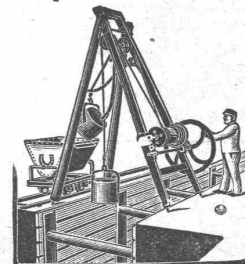

Bopp & Reuther, Mannheim

Wer interessiert sich über die Konstruktion einer neuen Turbine für Dampf und Gase?

Dieselbe kann ebenso schnell wie jede Dampfmaschine vor- und rückwärts gesteuert werden. Zeichnungen sind in der Anfertigung begriffen. Genannte Turbine kann in verschiedenen Modellen ausgeführt werden. — Offerten unter Z. E. 1280 an

Rudolf Mosse, Zürich.



Gold. Medaille Zürich 1894

Gysel & Odinga vorm. Brändli & Cie.

Telegramme: Asphalt Horgen

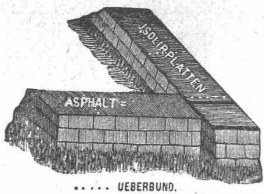

Asphalt-Fabrik Käpfnach in Horgen

Telephon Holzement-, Dachpappen- und Isoliermittel-Fabrik Telephon
 empfehlen sich für Spezialitäten: Asphaltarbeiten aller Art, wasserdichte Isolierungen, Trockenlegung
 feuchter Lokale, Asphaltterrassen mit u. ohne Plättlibelag, Holzpflästerungen, Holzzementbedachungen,
 Konkurrenzpreise. Parquets in Asphalt. Weitgehende Garantie.

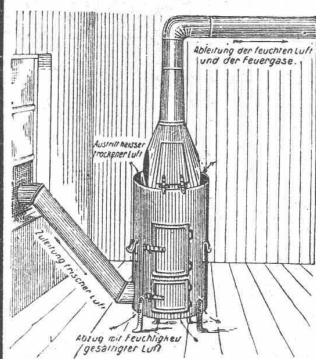

Luftzirkulations-Trocken-Ofen „VESUV“

D. R. G. M. zum schnellen und gründlichen D. R. G. M.
 Austrocknen von Neubauten und feuchten Räumen.
Bewährt vielfach und bei Behörden eingeführt.

Wirkt nicht durch strahlende Wärme, sondern hauptsächlich durch stetigen
 Luftwechsel, d. h. frische Aussenluft tritt dauernd durch das Zuleitungsrohr in die
 Kanäle im Ofen, steigt darin erhitzt in sehr trockenem Zustand in den Raum,
 bestreicht Decken und Wände, saugt die Feuchtigkeit auf, sinkt dann zu Boden und
 wird dann durch einen weiteren Kanal im Ofen unten angesaugt und mit den Feuer-
 gasen durch das Rauchrohr abgeführt.

Vorteile: In wenigen Tagen gründliches Entfernen der Feuchtigkeit. Kein Ausströmen
 schäd. Gase. Vollkommene Erhärtung des noch frischen Verputzes, einfache
 nicht ständige Überwachung bei Tag und Nacht; mehrjährige Gebrauchsfähigkeit;
 leichte Ersetzbarkeit der dem Feuer ausgesetzten Teile. Beste Ausnützung des Koks-
 materials. In 24 Stunden nur 1-1½ Zentner Koks nötig.

Zu beziehen à Mk. 80. — ab München durch

Baugeschäft Jos. Schretzmayr (Inh.: Alois Schmid) München
 Telephon 7545. (An unbekannte Besteller gegen Nachnahme oder Voreinsendung.) Brienerstr. 30.

PATENT-ANWÄLTE

JNG. G. ROTH & C
 ZÜRICH I
 BESORGUNG VON
 PATENTEN
 WARENZEICHEN, MUSTERSCHUTZ etc.
 IN ALLEN LÄNDERN
 I^a REFERENZEN

Betonpfahl- Rammen

sowie hierzu erforderliche
 Schlaghauben.



Bestbewährt

Spezialkonstruktion.

Menck & Hambrock
 Altona-Hamburg 32.

LUXFER-PRISMEN

erhellen dunkle Räume durch
 TAGESLICHT.



Kellerbeleuchtung durch Einfallichte.

Für bestmögliche Lichtausnützung verlange man unsere
 kostenlosen Vorschläge.

Feuersichere Fenster aus Elektroglass.

Broschüren und amtliche Gutachten durch das
 Deutsche Luxfer-Prismen-Synd.

G. m. b. H. Berlin S., Ritterstrasse 26.

Fabriken in Berlin u. Bodenbach a. E.

ALLEINVERTRETER für die Ostschweiz: **ROB. LOOSER, ZÜRICH V.**

Kreuzplatz Nr. 1. Telephon Nr. 652.

A. Stotz

Eisengiesserei und
 Apparatebauanstalt

Stuttgart VIII

Transport-Anlagen

für Massengüter jeder Art.

Elevatoren

Transporteure

Transportschnecken

Hängebahnen etc.

Kesselbeschickungsanlagen

Kohlentransportanlagen

Zerlegbare Treibketten

Stahlbolzenketten

und Kettenräder

Kataloge und Prospekte zur
 Verfügung.

Erstklassige Referenzen.



Formerwerkzeuge

für
 Kunststein-Fabrikation

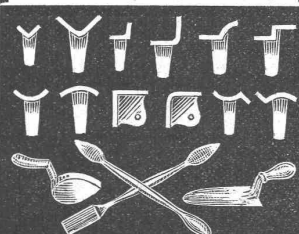

Kantenbrecher, Spachteln, Schaufeln
 empfiehlt

F. Kienast, Winterthur.

Illustrierte Preististen stehen zu Diensten.

Kopierbureau Steinmann & Erni,
 gegründet 1892,
 Börsenstr. 10, Zürich. — Schreib-
 masch.-Arbeiten. Vervielfält. Diktat.

Konkurrenz-Ausschreibung

über
Ausführung von Granitsteinhauerarbeiten (Vortreppe)
zum **Technikum Winterthur.**

Eingabetermin: 23. Februar 1907.
Näheres siehe kantonales Amtsblatt.
Zürich, den 4. Februar 1907.

Für die kantonale Baudirektion:
Der Kantonsbaumeister: **Fietz.**

Deutsch-Oesterreichische Mannesmannröhren-Werke

Düsseldorf

liefern:

Düsseldorf 1902:
Goldene Staats-Medaille.

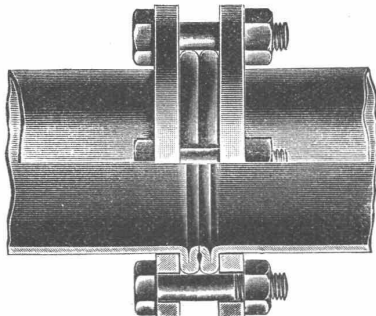

Düsseldorf 1902:
Goldene Ausstellungs-Medaille.

Rohrleitungen für Hochdruck

aus nahtlosem Mannesmann-Stahlrohr
mit patent. Doppelbördel-Flansch-Verbindung
und anderen Verbindungsarten.

Grosse Längen. — Höchste Betriebssicherheit.

Vertreter: **Alf. Diener & Cie., Zürich.**

Aktien-Gesellschaft „Union“ in Biel

FABRIK IN METT.

I. Schweizerische Fabrik für elektrisch geschweisste Ketten
+ Patent Nr. 27199.

Ketten aller Art

für industrielle und landwirtschaftliche Zwecke.
Grösste Leistungsfähigkeit. Ketten von höchster Tragkraft.

Wasser-Reinigung

Filterpressen
Armaturen
Pumpen

A. L. G. Dehne, Maschinen-Fabrik, Halle a. S.

Technikum des Kantons Zürich Winterthur.

Fachschulen für Bautechniker, Maschinentechner, Elektrotechniker, Feinmechaniker, Chemiker, Geometer, Eisenbahnbeamte, für Kunstgewerbe und Handel.

Instruktionskurs für Zeichenlehrer an gewerblichen Fortbildungsschulen.

Das **Sommer-Semester** beginnt am 17. April 1907. Aufnahmeprüfung am 15. April. Anmeldungen nimmt bis zum 30. März entgegen
Die Direktion des Technikums.

ARCHITECTE.

On demande un bon dessinateur-architecte capable de faire l'étude de projets d'une certaine importance. Entrée immédiate.

Adresser offres sous chiffres G. 30619 L. à l'agence **Haasenstein & Vogler, Lausanne.**

Gesucht:

Zu sofortigem Eintritt tüchtiger, selbständiger

Bautechniker

für Bureau. Flotter Zeichner, gewandt im Entwerfen, Detail und Kostenvoranschlag. Offerten mit Zeugnissen, Angabe der Gehaltsansprüche und bisheriger Tätigkeit sind zu richten sub Chiffre Z. B. 1402 an **Rudolf Mosse, Zürich.**

Wir suchen

zu baldigem Eintritt einen im Bau von Hochdruckrohrleitungen für Turbinenanlagen durchaus erfahrenen

Ingenieur.

Gefl. Anmeldungen mit Referenzen, Zeugnissabschriften und Gehaltsansprüchen an

A.-G. Kesselschmiede Richterswil.

Gesucht

ein tüchtiger, praktischer

Bauführer

für den Bau einer grösseren Fabrikanlage. Offerten unter Angabe der Gehaltsansprüche unter Chiffre Z. K. 1435 an die Annoncen-Expedition **Rudolf Mosse, Zürich.**

Gesucht

für sofort auf gutes Architektur-bureau: Ein tüchtiger

Bautechniker,

selbständig arbeitender flott. Zeichner. Ferner ein **jüngerer Bauzeichner.**

Offerten mit Angabe der Gehaltsansprüche sind zu richten u. Chiffre Z. S. 1443 an die Annoncen-Expedition **Rudolf Mosse, Zürich.**

Zu verkaufen:

Je eine

Drehbank

mit: 300 mm Spitzenhöhe, 5000 mm Drehlänge;

mit: 350 mm Spitzenhöhe, 2000 mm Drehlänge;

mit: 350 mm Spitzenhöhe, 1000 mm Drehlänge.

Anfragen befördert unter Chiffre Z. V. 1396 die Annoncen-Expedition **Rudolf Mosse, Zürich.**

Gesucht per sofort:

1 Ingenieur mit mehrjähriger Praxis im Eisenbahnbau, 1 Zeichner, gewandt in sauberer Darstellung.

Anmeldungen, begleitet von Ausweisen über bisherigen Bildungsgang und praktische Tätigkeit sind zu richten sub Chiffre Zag. T. 12 an **Rudolf Mosse, Solothurn.**

Lehrling.

Auf Frühjahr sucht man 15 1/2 jähr. Knaben mit dreijähriger Sekundarschulbildung, zeichnerisch begabt, intelligent, sehr tätig und brav, bei einem tüchtigen Architekten in Bureaulehre zu plazieren, womöglich mit Kost und Logis beim Prinzipal. — Gefl. Offerten unt. Chiffre Z. J. 1434 an **Rudolf Mosse, Zürich.**

Gesucht.

In ein älteres, in der Schweiz und auswärts speziell **Fabrikbauten und Betonkonstruktionen** (auch armierte) ausführendes Baugeschäft **Basels** wird für Bureau und Baustellen ein jüngerer, prakt. erfahrener

Bautechniker

gesucht, welcher **zuverlässig** arbeitet, gewandt im Zeichnen und Deutsch und Französisch beherrscht. Gefl. Offerten, Angaben über Alter und Salairsprüche, sowie Zeugnisabschriften enthaltend, sub Chiffre Z. H. 1433 an die Annoncen-Expedition **Rudolf Mosse, Zürich.**

Bautechniker,

24 Jahre alt, mit Maurer- u. Schreinerpraxis, sowie guter Schulbildung, auf Bureau und als Bauführer tätig gewesen, **sucht per 1. März Stellung** auf Bureau oder als

Bauführer.

Offerten unter Chiffre Z. A. 1426 an **Rudolf Mosse, Zürich.**

Bauführer,

23 J. alt, welcher die kgl. Baugewerkschule in Stuttgart besucht hat und geprüfter Wasserbautechniker ist, **sucht per 1. März Stellung** für Bureau oder Bauplatz im Hoch- oder Tiefbau. Gefl. Offerten werden erbeten unter Chiffre Z. Z. 1425 an **Rudolf Mosse, Zürich.**

Spezial-Maschinenfabrik für Cementverarbeitung

Hebelpressen
Kugelpressen, Knie-
hebelpressen u. hydr.
Pressen neuester Systeme.
Formen für Platten,
Cementbausteine,
Kaminsteine,
Ballustraden, Dach-
ziegel und
Treppenstufen

M. KOCH, Eisengiesserei ZÜRICH

Novität.

Soeben erscheint in unterzeichnetem Verlag und ist durch alle Buchhandlungen zu beziehen:

Armierter Beton.

Lehrbuch zur Berechnung und Konstruktion. — Bearbeitet von **M. Schnyder, Ingenieur** Hauptlehrer am Kant. Technikum Burgdorf. Preis geb. Fr. 2.—.

Das Buch behandelt die Ableitung von einfachen Formeln zur Berechnung der Zug-, Druck- und Biegungsspannungen und der Schub-, Scher- und Haftfestigkeit. Es eignet sich vorzüglich zum Selbstunterricht für Architekten, Ingenieure und Techniker. Zum bessern Verständnis sind bestimmte Beispiele durchgeführt zur Berechnung von Decken, Brücken, Säulen, Stützmauern, Fundationen und Röhren.

C. Langlois & Cie., Burgdorf (Schweiz).

Uni Linoleum
Bedruckte Linoleum
Granit-Linoleum
Inlaid-Linoleum
Kork-Linoleum

empfehlen in den fabrizierten Stärken zu billigsten Preisen per $\square m$, fertig verlegt von geschulten Fachleuten,

Grands magasins
Jelmoli S. A.
Zürich.

(Persönliche oder schriftliche Offerte auf Wunsch sofort zur Verfügung.)

Wilh. Baumann

Rolladenfabrik

Horgen (Schweiz).

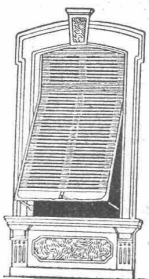

Holzrolläden
aller Systeme.
Rolljalousien,
automatisch.
Roll-
Schutzwände
verschiedener
Modelle.

Verlangen Sie Prospekte!

Vermietung

Lokomobilen bis 200 HP.

auf kurze oder längere Zeit zu günstigen Bedingungen.

Offerten unter Chiffre Z. B. 927 an die Annoncen-Expedition
Rudolf Mosse, Zürich.

Zu verkaufen:

Wegen Vergrößerung der Anlage ein gebrauchter, aber gut erhaltener

Gleichstrom-Dynamo

(Nebenschlussgenerator) 220 Ampère, 110 Volt bei 860 Touren. Gefl. Anfragen unter Chiffre Z. R. 1192 an die Ann.-Exped.
Rudolf Mosse, Zürich.

Baumeister u. Architekten.

Erfahrener **Architekt** mit Erfolg bei Konkurrenzen **übernimmt** alle ins Fach einschlagenden **Arbeiten** schnell und billigst unter Zusicherung str. Diskretion. — Offerten unter Chiffre Z. V. 1271 an
Rudolf Mosse, Zürich.

Umstände halber ist ein

Arch.- und Baubureau

mit versch. Aufträgen

billig abzutreten.

Offerten unter Chiffre Z. S. 1318 an **Rudolf Mosse, Zürich.**

In Unterfranken in der Nähe von Würzburg wurde ein ca. 30-40 Morgen grosses

Muschelkalksteinfelsen-Lager

(feines geschlossenes Korn) bei einer Felsenhöhe von 2-3 m erschlossen und ist behufs Abbau **zu verkaufen.** — Gefl. Offerten unter M.W. 7686 an die Annoncen-Exped.
Rudolf Mosse, München.

Fensterfabrik und Glaserei

J. G. KIEFER

Werkstätte und Bureau:
Seefeldstrasse 153

Zürich V

la. Referenzen.

Alleiniger Inhaber des Schweiz. Patentes Nr. 27008 für moderne **Oberlichtscheren.**

A. Juoker, Nachf. v. Juoker-Wegmann,
Papierhandlung s. Hecht.
Schifflande 22, Zürich.

Grosses Lager
von **Pauspapieren, Pauselinen, und Zehnpapier,**
Rollen und Bogen,
in nur vorzüglichen Qualitäten.
Holzsementpapier, Dachpappen, Bodenbelag- u. Teppich-Unterlag-Papiere.

Bautechniker,

Zürcher, im 30. Jahre, mit mehrjähriger Praxis in erstkl. Architektenfirma, mit Bauführung grösserer Objekte betraut, gewandt in Vorschlag und Abrechnung, der ital. Sprache mächtig, solid, **sucht Engagement als Techniker oder Bauführer.** Offerten unter Chiffre Z. R. 1367 an die Annoncen-Exped.
Rudolf Mosse, Zürich.

Bautechniker,

28 Jahre alt, theoretisch u. praktisch gebildet, **sucht per sofort Stelle als Bauführer oder Bauezeichner.** Offert. unter Chiffre Z. N. 1338 an die Annoncen-Expedition
Rudolf Mosse, Zürich.

Bleilötarbeiten

übernimmt in allen Ausführungen, kleinere Arbeiten in Werkstatt, Übernahme von ganzen Anlagen. Zeugnis und Referenzen stehen zu Diensten.
Alois Fischer, Bleilöter Utikon a. See.

Bautechniker

(Architekt) mit langjähriger Geschäftspraxis, **sucht Stelle** als Geschäftsführer in entwicklungsfähiges, wenn auch kleineres Baugeschäft. Bei Gewinnbeteiligung mässige Gehaltsansprüche. Ia. Referenzen. Offerten gefl. sub E. 843 Q. an **Haasenstein & Vogler, Basel.**



Zu verkaufen oder zu verpachten:
Eine in der Ostschweiz gelegene

Fabrik,

mit 50pferdig. Turbinenanlage und Dampfreserve. Auf Verlangen könnte auch die Kraft allein abgegeben werden.

Anfragen unter Chiffre L. 768 Z. an **Haasenstein & Vogler, Zürich.**

Baugeschäft zu verkaufen.

Infolge Todes des Besitzers wird das bisher von J. Storrer, Baumeister in Diessenhofen, Thurgau, betriebene **Zimmerei- und Maurergeschäft** verkauft. Preis Fr. 45000. Anzahlung Fr. 5-10000. Nähere Auskunft erteilt **Fritz Zulauf, Leihkassen-Verwalter in Diessenhofen.**

Zu verkaufen
eventuell Lizenz abzugeben
Schweiz. Patent No. 24170

betr. Strassenbahnwagen, welcher durch Verschieben der Fenster unter das Dach aus einem geschlossenen Wagen in einen offenen Wagen umwandelbar ist. Reflektanten wollen sich melden bei der Patentanwaltsfirma **H. Kirchofer,** vormals **Bourry-Séquin & Co.,** Schützen-gasse 29, Zürich I.

Geschäftsleiter.

Baugewerkschul.-Absolvent, selbständig im Entwurf und Vorschlag, energisch, durchaus praktisch im Maurer-, Steinhauer- und Fassaden-Kunststeingeschäft, **sucht selbständige Stelle** bei grösserer Firma. Prima Zeugnisse zur Verfügung. — Offert. gefl. unter Chiffre B. R. 7059 an
Rudolf Mosse, Zürich.

Bautechniker,

Schweizer, mit 3jähr. Lehrzeit in erstem Architekturbureau, 3 Sem. Baugewerkschule, 3 Sem. Hospitant eines deutschen Polytechn. und seit mehreren Jahren in deutschem Architektur- und Baugeschäft tätig, **sucht Stelle** zu ändern. Architekturbureau in französ. od. italien. Schweiz (event. Italien) bevorzugt. Offerten sub Chiffre Z. P. 1165 an
Rudolf Mosse, Zürich.

Tüchtiger

Bautechniker

mit guter Bureau- und Baupraxis, sowie einigen Kenntnissen der ital. Sprache **sucht Stelle** auf Bureau oder Bauplatz. — Offerten unter Chiffre Z. T. 1194 an
Rudolf Mosse, Zürich.

Architekturzeichner,

geübt im Entwurf, Detail und Innendekoration, wünscht in besseres **Architektur- oder Baugeschäft** in Zürich einzutreten. — Gefl. Offerten unter Chiffre Z. A. 1301 an
Rudolf Mosse, Zürich.

Bautechniker

mit Bureau- u. Baupraxis, in grösserem Architekturbureau tätig, **sucht** auf einem Architekturbureau oder grösseren Baugeschäft **Stellung.** Eintritt auf 1. März oder event. vorher. Offerten unt. Chiffre Z. T. 1319 an die Annoncen-Expedition
Rudolf Mosse, Zürich.

Jeune Ingénieur-Civil,

sortant du Polytechnicum, **cherche place** pour fin mars dans bureau ou entreprise en Suisse ou à l'étranger. Adresser les offres sous chiffre Z. N. 1364 à l'Agence
Rudolf Mosse, Zürich.

Tiefbau techniker

mit prima Zeugnissen, tüchtig und erfahren, verheiratet, **sucht** sichere, dauernde **Anstellung** per sofort od. später. — Gefl. Offerten unt. Chiffre Z. K. 1410 an die Annoncen-Exped.
Rudolf Mosse, Zürich.

Zu kaufen gesucht:
Per Mat

1 Elektro-Motor, 10 HP.
1 Elektro-Motor, 17 HP.
1. Dreiphasen-Wechselstrom, 250 Volt.

Offerten unter Chiffre Z. G. 1182 an die Annoncen-Expedition
Rudolf Mosse, Zürich.

Gesucht.

Auf Anfang nächsten Mai ein
zweiter Bauführer
an einen Hotelbau im Oberengadin.
Techniker, die im inneren Ausbau
eines Hotels, besonders in **elektr.**
und sanitären Installationen bereits
Erfahrung haben, würden bevorzugt,
Allfällige Bewerber wollen sich mit
Referenzen u. Zeugnissen melden unt.
Chiffre Z. J. 984 an die Ann.-Exped.
Rudolf Mosse, Zürich.

**Bautechniker
gesucht**

mit speziellen Kenntnissen und
Erfahrung im **Ofenbau**, in
der Erstellung von Feuerungs-
bauten, auch Bauten für Indu-
strielle Zwecke, auf das Bureau
eines Baugeschäftes der Ost-
schweiz. — Offerten mit Bei-
lagen von Zeugnissen sind zu
adressieren unter Chiffre Z. N.
813 an die Annoncen-Expedition.
Rudolf Mosse, Zürich.

Elektrotechn. Ingenieur

oder techn. Person dieser Branche,
sprachkundig, welcher geneigt wäre,
Italien u. Ausland zu bereisen, wird
von bedeutender Fabrik elektrischer
Apparate gesucht. Offerten mit An-
gabe des Alters, Studien, der bisher.
Tätigkeit, Gehaltsansprüche, Datum
des event. Eintritts an **Olivetti**, via
Broggi 4, Mailand, erbeten.

Gesucht

auf Architekten-Bureau tücht.
Bauschreiber oder
Bautechniker
für Kostenanschläge, Abrech-
nungen und sonstige Bureau-
arbeiten. Kenntnis des Franz.
erwünscht.
Offerten unter Z. J. 1084 an
die Annoncen-Expedition
Rudolf Mosse, Zürich.

Bauzeichner

findet sofort für längere Zeit **Beschäftigung**. Flottes Zeichnen
Bedingung. — Offerten mit Gehalts-
ansprüchen unter Chiffre U. 694 Y.
an **Haasenstein & Vogler, Bern.**

Gesucht

ein junger

Architekt,

gewandter Darsteller und Kon-
strukteur, und ein energischer,
erfahrener

Bauführer,

der auch in allen Bureauarbeiten
geübt ist, finden dauernde Be-
schäftigung in einem Architektur-
geschäft der Ostschweiz. Refer-
enzen mit Gehaltsangaben sind
zu richten unt. Chiffre Z. C. 1353 an
Rudolf Mosse, Zürich.

Junger, tüchtiger und gut-
empfohlener

Bautechniker

gesucht mit Antritt per 1. März
nächsthin, auf das **technische**
Bureau und als **Stellvertreter**
des **Betriebsleiters** einer Fa-
brik für Artikel in **armiertem**
Zement.

Offerten mit Angaben über
bisherige Tätigkeit, Referenzen,
Gehaltsanspr. etc. unter Chiffre
Z. Q. 1041 an die Ann.-Exped.
Rudolf Mosse, Zürich.

Gesucht

wird ein junger

Architekt,

flotter Zeichner, von **R. Ammann**,
Architekt in **Aarau**.

Gesucht

zu baldigem Eintritt auf ein
Architekturbureau in Zürich ein
tüchtiger, gebildeter

junger Architekt.

Gefl. Offerten mit Angabe von
Alter, Bildungsgang und Gehalts-
ansprüchen unt. Chiffre Z. Y. 1349
an die Annoncen-Expedition
Rudolf Mosse, Zürich.

Gesucht:

Ein tüchtiger

Maurer polier

der italienischen Sprache mächtig,
nach Graubünden.
Eintritt anfangs März 1907. Offerten
unter Z. N. 713 an die Ann.-Exped.
Rudolf Mosse, Zürich.

Man sucht

Ingenieure

zur Uebernahme der General-
Agentur für die deutsche
Schweiz eines ökonomischen
Systems von

armiertem Beton.

Offerten unter Chiffre Z. J.
1284 an die Annoncen-Exped.
Rudolf Mosse, Zürich.

Nous cherchons pour notre
bureau d'acquisition un

**Ingénieur
de langue française**

ayant quelque pratique et con-
naissant aussi l'allemand. Suisse
préféré. — Adresser s. v. p. les
offres avec antécédents et pré-
tentions et accompagnées de certi-
ficats et photographie à la

**Société Anonyme
Brown, Boveri & Co.,
Baden.**

Jüngerer Ingenieur

mit abgeschlossener Hochschul-
bildung und praktischer Erfahrung
im Wasserbau, wird zum 1. März
oder 1. April d. Js. für den Aus-
bau der schlesischen Hochwasser-
flüsse **gesucht**. Bewerbungen mit
kurzem Lebenslauf, Zeugnisab-
schriften und Angabe der Gehalts-
ansprüche sind an das **Provinzial-
Flussbauamt in Liegnitz** (Schle-
sien) zu richten.

Bau-Associé

mit Kapital, für Ankauf und Ueber-
bauung von Terrain, Zinshausbauten
u. Baumaterialienhandlung, von tüch-
tigem, jüngerem Unternehmer

gesucht.

Gefl. Anmeldungen unter Chiffre
F. 22 Ch. an

Haasenstein & Vogler, Chur.

Wir suchen zum möglichst so-
fortigen Eintritt für unsere ma-
schinentechnische Abteilung ver-
schiedene tüchtige

**Konstrukteure,
Zeichner
u. Kopisten.**

Offerten von Bewerbern, welche
genügende Bureau Praxis nach-
weisen können unter Beifügung
von Zeugnisabschriften, Photo-
graph., Angabe der Gehaltsforde-
rungen und des frühesten Eintritts-
termins an

**A.-G. Brown, Boveri & Co.,
Baden** (Schweiz).

Für ein Patentbureau in der
deutschen Schweiz wird ein jüngerer

Maschinen-Ingenieur,

dessen Muttersprache die französische
ist, der aber die deutsche Sprache
ebenfalls beherrscht,

gesucht.

Bewerber müssen eine gute wissen-
schaftliche Bildung ausweisen können
und Gewandtheit in schriftlichen Ar-
beiten haben. — Genaue Offerten
mit Angabe von Referenzen sub
Chiffre Ec. 689 Z. an **Haasenstein
& Vogler, Zürich.**

Bautechniker

findet per anfangs März auf
einem Konstruktionsbureau der
Eisenbeton-Branche **dauernde**
Anstellung. Den Vorzug er-
halten solche Bewerber, die ge-
wandt zeichnen können.

Offerten mit Gehaltsansprüchen
unter Chiffre Z. V. 1221 an die
Annoncen-Expedition
Rudolf Mosse, Zürich.

P. MOREL, ing., Zürich.

Tabellen zur Berechnung

v. Balken, Säulen, Kanälen etc.

Gesucht.

Ein jüngerer

Hülfingenieur

und ein tüchtiger

Bauzeichner

für eine Wasserkraftanlage im
Wallis. — Offerten unt. Chiffre
Z. V. 1346 an die Ann.-Exped.
Rudolf Mosse, Zürich.

Direktor.

Ein grösseres Unternehmen der

Eisenbeton-Branche

sucht einen energischen, prak-
tisch und theoretisch gebildeten
Fachmann als Direktor. Es
wird auf eine I. Kraft reflek-
tiert. Offerten unter Angabe
der Referenzen und Ansprüche
befördert unt. Chiffre Z. W. 1397
Rudolf Mosse, Zürich.

Gesucht

Tüchtiger, theoretisch und prak-
tisch gebildeter

Bauführer

auf ein Architekturbureau in Zürich.
Offerten mit Gehaltsansprüchen
unter Chiffre Z. F. 1406 an
Rudolf Mosse, Zürich.

Ein im
allgemeinen Maschinenbau
und im
Dampf

sowie in anderen Gebieten
des Maschinenbaues sehr er-
fahrener, selbständiger und
zuverlässiger

Konstrukteur

(Schweizer) gesetzten Alters,
sucht Stellung als solcher
oder auch für die Ueber-
wachung bestehender oder
neu zu erstellender mecha-
nischer Betriebe. — Offerten
unter Chiffre Z. Z. 1375 an
Rudolf Mosse, Zürich.

Junger, tüchtiger

Maschinentechner

mit techn. Schulbildung, Werkstatt-
und Bureau Praxis, deutsch u. franz.
sprechend, **sucht Stellung** auf dem
Bureau einer Maschinenfabrik.

Gefl. Offerten unter Z. R. 1092 an
Rudolf Mosse, Zürich.

Ziegelei.

Selbständiger Mann, welcher wäh-
rend 20 Jahren eine grosse Ziegelei
von A bis Z geleitet hat, **sucht**
passendes Engagement. — Offerten
unter Chiffre Z. W. 1247 an
Rudolf Mosse, Zürich.