

Objektyp: **Advertising**

Zeitschrift: **Schweizerische Bauzeitung**

Band (Jahr): **43/44 (1904)**

Heft 16

PDF erstellt am: **20.09.2024**

Nutzungsbedingungen

Die ETH-Bibliothek ist Anbieterin der digitalisierten Zeitschriften. Sie besitzt keine Urheberrechte an den Inhalten der Zeitschriften. Die Rechte liegen in der Regel bei den Herausgebern. Die auf der Plattform e-periodica veröffentlichten Dokumente stehen für nicht-kommerzielle Zwecke in Lehre und Forschung sowie für die private Nutzung frei zur Verfügung. Einzelne Dateien oder Ausdrucke aus diesem Angebot können zusammen mit diesen Nutzungsbedingungen und den korrekten Herkunftsbezeichnungen weitergegeben werden. Das Veröffentlichen von Bildern in Print- und Online-Publikationen ist nur mit vorheriger Genehmigung der Rechteinhaber erlaubt. Die systematische Speicherung von Teilen des elektronischen Angebots auf anderen Servern bedarf ebenfalls des schriftlichen Einverständnisses der Rechteinhaber.

Haftungsausschluss

Alle Angaben erfolgen ohne Gewähr für Vollständigkeit oder Richtigkeit. Es wird keine Haftung übernommen für Schäden durch die Verwendung von Informationen aus diesem Online-Angebot oder durch das Fehlen von Informationen. Dies gilt auch für Inhalte Dritter, die über dieses Angebot zugänglich sind.

MASCHINENFABRIK

OERLIKON

OERLIKON
BEI ZÜRICH



Fahrbare und tragbare

Elektrische Antriebe

für Fabrikations-, Montage- u. Bauzwecke

Fahrbare Elektromotoren mit Teleskopwellen
in Verbindung mit transportablen Bohr- und Gewindeschneidapparaten,
Sägeapparaten, Keilnutenstossmaschinen, Keilnutenfräsmaschinen.

Fahrbare Elektromotoren mit Riemenbetrieb
für landwirtschaftliche Zwecke.

Anerkannt beste Sorten

Dynamit

verschiedene Stärken
für alle Sprengzwecke.

Zündschnüre Sprengkapseln

liefert

Dynamit Nobel A.-G. Zürich
Mythenstrasse 21.
Fabrik in Isleten (Uri).
Dépôts in der ganzen Schweiz.



Gelochte und gepresste Bleche
in jeder Art.

Metalldraht-Gewebe

in Messing,
Kupfer, Bronze etc. in jeder Nummer
sowie sämtliche

Maschinen für Papier-, Pappen- und Holzstoff-Fabrikation.

Maschinenbau und Metalltuchfabrik Akt.-Ges.
Raguhn i. Anh.

Ia. komprimierte blanke Stahl- WELLEN

Grösstes Lager. Prompte und billige Bedienung.

Affolter, Christen & Co., Basel.

Eisen und Stahle en gros.

Westdeutsche Eisenbahn-Gesellschaft,

Köln,

Abteilung Steinbrüche Brohl a. Rhein,
liefert

Ia Weiberner Tuffstein in Rohblöcken, auf Diamantsägen ge-
schnittenen Platten und fertigen Werk-
stücken, ferner

Ia Cordeler Sandstein, ebenfalls in Rohblöcken und fertigen
Werkstücken, sowie Pflastersteine, Hand-
und Maschinenkleinschlag, Splitt, Sand und Cementwaren jeder Art,
ff. Tone. — Eigene Bahnanschlüsse in allen Brüchen.

General-Repräsentant f. d. Schweiz: **Th. Matthiessen, Regensburg** (Zürich).

LITOSILO Kunstholz-Bodenbelag

in beliebiger Farbe, wird direkt auf
rohen Beton, ausgetretene Steinplatten und Holzböden auf-
gebracht, erhärtet innerhalb 24 Stunden und bildet einen
vollkommen fugen- und staubfreien, feuersicheren, wasser-
beständigen, warmen und schalldämpfenden Belag aus einem
einigen Guss, von grösster Dauerhaftigkeit.

Peinlich fachgemässe Ausführung durch Spezialarbeiter.
Eigenes Imprägnierungsverfahren.

Prospekte, Muster, Kostenanschläge gratis.

Ch. H. Pfister & Co., 10 Leonhardstrasse Basel.

Fabrik bautechnischer Spezialitäten.

Gutehoffnungshütte,

Aktienverein für Bergbau und Hüttenbetrieb in Oberhausen 2 (Rheinland)

fertigt in ihren mit den neuesten und vollkommensten Einrichtungen ausgerüsteten Werkstätten **als Besonderheit** aus bestem **Siemens-Martin**stahl für **Lokomotiven, Tender, und Wagen aller Art,** sowohl **Speichenräder** als auch **gewalzte Scheibenräder** aus bestem **Siemens-Martin-Flusseisen** für **Wagen aller Art,** für **Wagen aller Art, sowohl für Voll- als auch für Neben- und Klein-Bahnen.**

General-Vertreter für die Schweiz: **Gebr. Stebler, Zürich.**

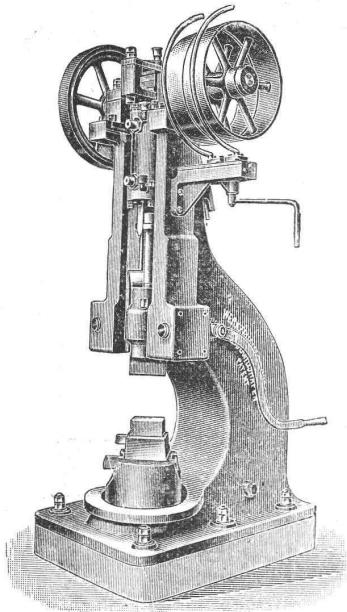

Werkzeugmaschinenfabrik

Ludwigshafen
H. Hessmüller, Ludwigshafen a. Rhein.

Goldene Medaille, Nürnberg 1896.

Spezialitäten:

- Schwere Einständer-Hobelmaschinen**
für 1000—2000 Millimeter Breite, neu rekonstruiert von hervorragender Leistung.
 - Vertikal-Fräsmaschinen**
bis zu 1000 Millimeter Ausladung.
 - Horizontal-Bohrwerke**
bis zu 180 Millimeter Spindelstärke, in diversen Anordnungen modernster Konstruktion.
 - Horizontal- und Plan-Drehbänke**
für 1800—5000 Millimeter Durchmesser.
 - Radial-Bohrmaschinen**
bis 2500 Millimeter grösster Radius.
 - Zylinder-Bohrmaschinen**
für Bohrungen bis 2000 Millimeter Durchmesser.
 - Neueste Patent-Lufthämmer**
bis zu 1000 Kilogramm Bärgeicht, von unerreichter Leistung, für Riemen- und elektrischen Betrieb.
- VERTRETER: **Mäcker & Schaufelberger,**
Unterer Mühlesteig, Zürich I.

Joseph Vögele Mannheim

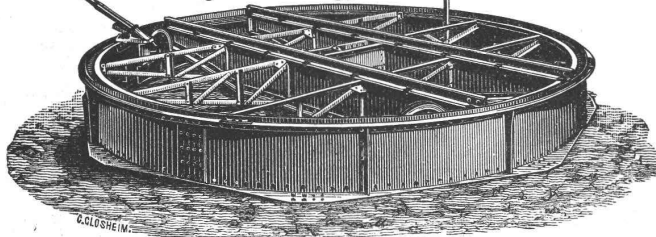

liefert seit 1842:
Weichen jeder Bauart und Spurweite für Haupt- und Nebenbahnen; Herzstücke; Kreuzungen; Drehscheiben und Schiebebühnen für Lokomotiven und Wagen, mit Hand-, Dampf- und elektr. Antrieb. Drehscheiben mit Fuhrwerk befahrbar; Rangierwinden, Spills, elektr. angetrieben, Stellwerke, Schlagbäume.

Vertreter für die Schweiz:
W. Wolf, Ing., Zürich.

Unsere Pat. Reibungs-Kupplung

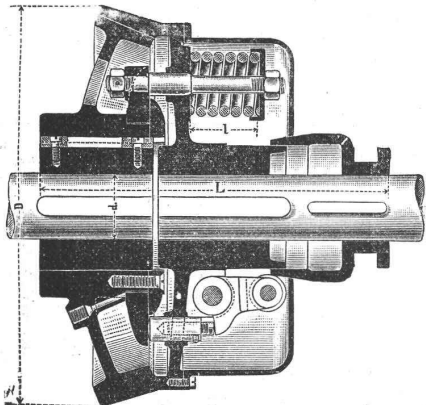

zeichnet sich aus durch:

- Einfache, solide Konstruktion;
- Leichtes, stossfreies Ein- und Ausrücken während des Betriebes;
- Geringe Abnutzung;
- Vollkommene Sicherheit gegen selbsttätiges Ein- und Ausrücken;
- Bequeme Zugänglichkeit aller Teile;
- Billige Preise.

Maschinen-Fabrik St. Georgen b. St. Gallen.
Kom.-Ges.
Ludwig v. Süsskind.

Prospekte und Preislisten gratis.



Präzisions-Reisszeuge.
Clemens Riefler,
Nesselwang u. München (Bayern).
Gegründet 1841.
Paris 1900 Grand Prix'.
Illustrierte Preislisten gratis.
Die Zirkel der echten Rieflerreisszeuge sind am Kopf mit dem Namen RIEFLER gestempelt.



Erst prämierte Dauerbrandöfen
best. Konstruktion und feinst. Ausführung.
Keine Schlackenbildung.
Gebr. Lincke,
Zürich,
Seilergraben 57/59

A. Jucker, Nachf. von
Jucker-Wegmann,
Papierhandlung z. Hecht.
Schifflande 22, Zürich.

Grosses Lager von
Pauspapieren, Pausleinen, und Zeichenpapier, Rollen und Bogen, in nur vorzüglichen Qualitäten.
Holzzementpapier, Dachpappen, Bodenbelag- u. Teppich-Unterlag-Papiere.



L. Heisinger & Sohn,
Nürnberg.
Fabrik feinsten Reisszeuge
Gegründet 1840.
Präzisions-, -Rund-, Aarauer-, -Façon- und Schul-Reisszeuge.
Grosse Auswahl
Solide Bedienung.
Illustr. Preislisten gratis u. franko.

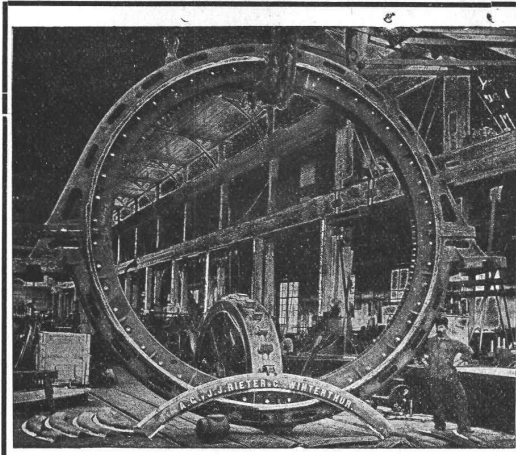

Aktiengesellschaft vormals
Joh. Jacob Rieter & Co., Winterthur

Paris 1900. Grand Prix; 3 goldene und 1 silberne Medaille.

Komplete Anlagen für
Elektrische Beleuchtung u. Kraftübertragung
Elektrische Bahnen.

Elektrischer Antrieb einzelner Arbeitsmaschinen.

Hydraulische Anlagen:

Zurbinen Francis, Jonval, Girard, Pelton,
Präzisionsregulatoren, hydraulische und elektrische Bremsregulatoren.
Elektrische Strassenbahnen mit Gleich- u. Mehrphasenstrom.

Schweiz. Akkumulatoren-Fabrik A.-G.
Marly-le-Grand.

Grossoberflächenplatten
(System Planté)

Stationäre und transportable
Batterien

für
Beleuchtungs-, Puffer- und
Traktionszwecke,
Zugbeleuchtungsbatterien.

Preislisten und Kostenberechnungen auf Verlangen gratis.
Ingenieur-Bureau Basel, Jurastrasse 31.

Massen- u. perf. Gitterplatten
(System Faure)

Batterien für Messzwecke.
Laboratoriumsbatterien mit
geringster Selbstentladung in Ruhe.
Batterien für medicin. Zwecke.
Telegraphen- u. Automobilzündungs-Zellen.
Batterien u. Elemente für alle Spezialzwecke.

KIRCHNER & Co.

Leipzig-Sellerhausen.

Grösste Spezialfabrik von

Sägewerkmaschinen

und

Holzbearbeitungsmaschinen

Ueber 60 000 Maschinen geliefert.
62 höchste Auszeichnungen.

Weltausstellung Paris 1900:
Höchste Auszeichnung „Grand Prix“.

Filiale: **ZÜRICH, Bahnhofstr. 89,**
— TELEPHON 3866. —

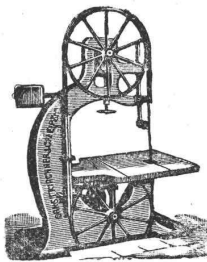

Isolier-Materialien für Bauzwecke:

Isolier-Filzkarton
gegen Schall, Kälte u. Hitze

Isolier-Papiere
(gegen Feuchtigkeit)

Asphalt-Dachpappen, echt schlesischen Holzzement

1a. Karbolinum, Dachlack, Asphaltkitt, Schiffskitt etc.

Meynadier & Cie., Zürich,

— Klausstrasse 33 — Telephon 1143. —

Gustav Heyde, Dresden VII,

Ammonstr. 32.

Theodolite u.
Vermessungs-Instrumente
aller Art.

Bau-Theodolite

in allen Preislagen.

Winkelprismen. Reisszeuge,

Sämtl. Messgeräte.

Vertretung und Musterlager
für die Schweiz:

C. F. Billwiller & Co., Zürich.

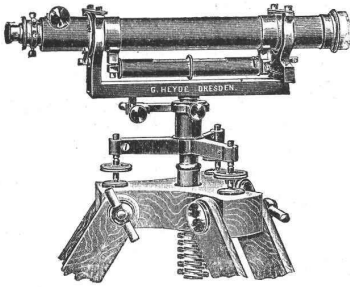

Vorteilhafteste und bequemste Bezugsquelle
sämtlicher

technischer Artikel

als:

Mess- und Nivellierlatten, Fluchtstäbe, Nivellier-
instrumente, Theodolite pp, Zeichentische (D.R.G.M.)
Reissbretter, Lichtpausapparate (gew. u. elektrische)
sämtliche Zeichen- und Bureau-Utensilien u. s. w.

C. Weiland, Liebenwerda

Spezialfabrik von Messgerätschaften, geod.
Instrumenten und technischen Artikeln.

Technisches Versandgeschäft

Reich illustrierter Katalog kostenfrei.



Fabrik Marke.

Moderne

deutsche, französische

Tekko-

Schweizer-Fabrikat,
waschbar,

Sanderson's-

erstklass. engl. Fabrikat,

Lincrusta-

schönster Ersatz für

Engl. **Plafond-**

plastisch, leicht,

apeten

und englische Fabrikate

apeten (Haupt-
Depot)

enorm solid,
desinfizierbar.

apeten

wunderschöne Friese.

apeten

Holztafer, billige.

apeten

dauerhaft.

Letzte Neuheit: Fab-Ri-Ko-Na

amerikanischer Wandstoff, in allen Farben,

uni oder künstlerisch bemalt (Alleinvertretung f. die Schweiz).

Musterkarten und Kataloge auf Wunsch umgehend franko.

Voranschläge prompt. — Zivile Preise. — Sorgfältige Ausführung.

J. Bleuler, Tapetenlager,

38 Bahnhofstr. — **ZÜRICH** — Bahnhofstr. 38

Rocalith-Estrich **Linoleum-Unterlage** an Stelle von
beste Gipsestrich

trocknet und erhärtet in 24 Stunden.

Billigste Preise. Muster und Kostenvoranschläge zu Diensten.

Carl Pfalz & Cie., Basel.

Elektr. Kapselmotoren

Vollkommen gedeckte Bauart.

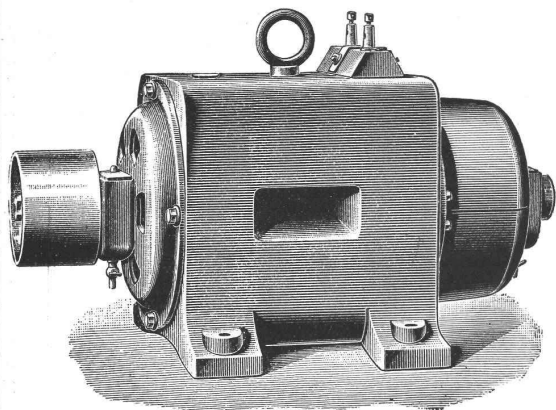

Vorteile:

Alle Drahtverbindungen und beweglichen Teile sind eingeschlossen und vor Staub und Feuchtigkeit geschützt.

Kohlenbürsten

für Spannungen über 50 Volt.

Ringschmierlager.

Geringe Bürstenverschiebung und daher keine Funken.

Geringe Erwärmung.

Hoher Nutzeffekt.

Passend für Spannungen von 30—150 Volt. Von dem 4pferdigen Motor an aufwärts werden alle Modelle auch für 250 Volt gebaut und zwar als selbstregulierende Nebenschlussmaschinen.

Installation kompletter Beleuchtungsanlagen mit und ohne Accumulatoren.

Ferner empfehle mich auch für Lieferung von magnetischen Scheideapparaten für Müllereien, Messinggiessereien und allen Fabriken mit Zerkleinerungsapparaten;

Permanente Stahlmagneten;

Telephon-Apparate mit ganz neuem, lautsprechendem Mikrophon;

Haus- und Hotel-Sonnerien, elektrische Uhren;

Sicherheitsvorrichtungen gegen Einbruch;

elektr. Türöffner, Apparate für phys. Laboratorien;

Vernicklung, Versilberung, Verkupferung aller Art Gegenstände.

J. Zellweger in Uster,

Fabrik für elektr. Maschinen und Apparate.

Filiale in Zürich: Hirschengraben 78.



Emil Steiner

Mech. Werkstätte und Maschinenhandlung

Wiedikon-Zürich

empfiehlt sich zur Lieferung von neuen und gebrauchten

Werkzeugmaschinen aller Art

Drehbänke, Bohrmaschinen, Hobelmaschinen, Feldschmieden etc.

Transmissionen

in allen Systemen u. Dimensionen. Stets grosses Lager

in gebrauchten und neuen

Wellen, Riemenscheiben, Häng- u. Stehlager

zu billigen Preisen.

HANF-DRAHT-SEILE

für Aufzüge, Kranen, Transmissionen etc.

Bindseile — Schlingen

Gerüst-Stricke

Maurerschnüre, Senkelschnüre

Drahtbürsten

Bast-Tragbänder

Wagenfett — Seilschmiere

empfiehlt bestens

D. Denzler, mech. Seilerei, Zürich.

Rudolf Mosse

Alleinige Inseraten-Annahme für die „Schweiz. Bauzeitung“.

Rordorfsche Lagerholzklammern

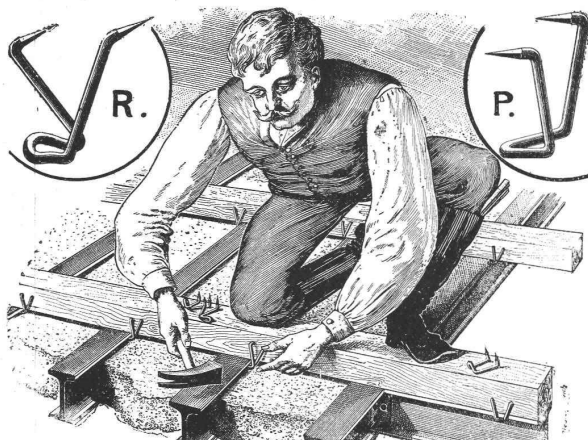

liefern in verschiedenen Grössen von Fr. 4 an per 100 Stück
Patentinhaber: Gebrüder Rordorf, Zürich, auf der Mauer 5.

MARMOR-ARBEITEN

in jeder Art

liefert

Gebr. Pfister's Nachf. B. Pfister

Marmor-Industrie, Sägen-, Schleif-, Polier- u. Drehwerke.

Rorschach

Eigene Brüche.

Eigene Brüche.

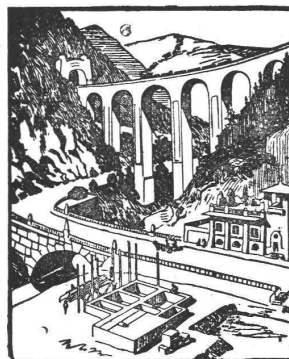

BAUARTIKEL-FABRIK

A. SIEBEL

Düsseldorf-Rath und Metz.

Düsseldorfer Ausstellung 1902

Goldene und Staatsmedaille.

Siebels Blei-Isolierung

mit Asphaltenschutzschichten.

Gesetzlich geschützt.

Langjährig bestbewährt gegen

Feuchtigkeit u. Grundwasser

bei

Grundmauern Terrassen

Kellersohlen Dächern

Unterführungen Dachgärten

Tunnels Brücken

Auskleidung von Kellern Viadukten

u. künstlichen Teichen etc.

Gussbausteine

5, 7, 10 und 14 cm stark für
Scheidewände.

15483

Referenzen und Muster gerne zu Diensten
Die Generalvertretung
Baumaterialienfabrik Giesshübel,
Bureau: Usterstrasse 5, **Zürich I.**

Der erste Eindruck

einer Annonce ist massgebend für den Erfolg!

Eine wirklich gut gearbeitete Annonce wird nicht nur den Leser zu eingehender Betrachtung zwingen, sondern auch der Inhalt derselben wird sich dem Gedächtnis des Beschauers sofort einprägen.



Es gibt viele Mittel um eine Annonce in Form und Fassung zu einer wirksamen zu gestalten. Welche Wege in jedem einzelnen Falle einzuschlagen sind, darüber gibt erschöpfende Auskunft:

Annoncen-Expedition Rudolf Mosse

ZÜRICH, AARAU, BASEL, BERN, BIEL, CHUR, ST. GALLEN, GLARUS, LAUSANNE, LUZERN, SCHAFFHAUSEN, SOLOTHURN, BERLIN, FRANKFURT A. M., KÖLN A. RH., MÜNCHEN, STUTTGART, WIEN.

Submissions-Anzeiger.

Termin	Auskunftstelle	Ort	Gegenstand
16. Okt.	Bauverwaltung	Grenchen (Solothurn)	Ausführung der Kanalisation in Lindenstrasse, Schul- und Egg-Gasse in Grenchen.
17. »	Verwalter der Wasserversorgung	Bruggen (St. Gallen)	Liefern und Legen von etwa 375 m gusseisernen Muffenröhren; von Oberflurhydranten und Schiebern nebst den nötigen Formstücken; Grabarbeiten auf 410 m Länge.
17. »	Präsident Zindel	Humlikon (Zürich)	Liefern und Legen von etwa 900 m Gussröhren für die Wasserversorgung.
18. »	E. Hess-Waser	Engelberg (Obwalden)	Erstellung einer Fahrstrasse nach dem Horbis (Engelberg).
18. »	Kantonsbaumeister	Schaffhausen	Zimmer-, Spengler- und Dachdeckerarbeiten nebst Blitzableitern in der Irrenanstalt Breitenau.
20. »	E. Schmid	Kaisten (Aargau)	Maurer-, Zimmer-, Schreiner- und Malerarbeiten für einen Wohnhaus-Neubau.
20. »	Dorer & Fuchsli, Arch.	Baden (Aargau)	Glaser- und Schreinerarbeiten zum neuen Schulhaus in Fahrwangen.
20. »	A. Kunz-Flury	Arisdorf (Baselland)	Ausgrabungen und Röhrenlegen für eine Wasserleitung von 1400 m.
20. »	Gemeindepräsident	Zwischbergen (Wallis)	Vermessungsarbeiten der Gemeinde Zwischbergen.
21. »	Thurg. Kantonsgeometer	Frauenfeld	Ausführung der Kanalisation Oberhofen-Illighausen. Erdbewegung 2750 m ³ .
22. »	Stadtbauamt	Chur	Bau von neun Schwellen im Plessurbett.
22. »	Gemeinderat	Aarau	Erstellung eines neuen Stauwehrs mit Schalter für den Gewerbekanal.
22. »	Karl Oberli	Rahnflüh-Lützelfüh (Bern)	Erstellung neuer Fenster für zwei Schulhäuser in Lützelfüh.
24. »	Präsident Dünki	Rorbas (Zürich)	Erweiterung des Leitungsnetzes der Gemeinde-Wasserversorgung um etwa 550 m.
25. »	Gemeindeschreiberei	Farneren (Bern)	Sämtliche Arbeiten und Lieferungen zur Anlage einer Wasserversorgung.
25. »	Gemeindeamt	Buchs (St. Gallen)	Sämtliche Bauarbeiten für die Korrektur der Grünaustrasse in Buchs.
27. »	Werkstättevorstand d. S. B. B.	Zürich	Lieferung von rund 6700 kg Kupfer- und Messingartikel für die Werkstätte S. B. B.
29. »	Oberbaumaterialverw. d. S. B. B.	Bern	Lieferung von Weichen und Kreuzungen nebst zugehörigem Material und Bestandteilen.
31. »	Gemeindeschreiberei	Diemtigen (Bern)	Erstellung einer Brücke in Eisenkonstruktion auf dem Horboden.

Gesucht

bis 1. Novemb.: Tüchtiger, jüngerer

Bauführer

selbständig, erfahren im Innen-Ausbau reicher Villen. Prima Referenzen erforderlich.

Offerten gefl. sub Chiffre Z. W. 8622 an die Annoncen-Expedition **Rudolf Mosse, Zürich.****Gesucht**

per 1. November in eine grössere Bau- und Möbelfabrik der Ostschweiz tüchtigen

Zeichner,

technisch gebildet.

Gefl. Offerten mit Zeugnisabschriften sub Chiffre Z. L. 8661 an **Rudolf Mosse, Zürich.**

Technisch gebildeter

Redaktorgesucht für die Redaktion und Anordnung der künstl. Ausstattung der Festschrift des Ingenieur- und Architekten-Vereins, Nov. 1905. Anstellungsdauer etwa sechs Monate. Offerten mit Angabe der bisherigen Tätigkeit und der Gehaltsansprüche sind unter Chiffre Z. V. 8671 an die Annoncen-Expedition **Rudolf Mosse, Zürich,** zu senden.**Ingénieur-Electricien.**Demandé avec expérience dans les transports de force électrique haute tension et dans les stations centrales d'éclairage électrique. Séjour en Italie et en France. Connaissance du français indispensable et de l'italien désirable. Entrée immédiate. — Adresser offres et curriculum vitae, **case Stand 102, Genève.****Portland-Zement**Welche Fabrik liefert weissen Portland-Zement für Kunststeine? Off. sub. K. L. U. 1451 an **Rudolf Mosse, Zürich.**

Ein perfekter und selbständiger

Zeichnermit besten Referenzen sucht per November oder später bei einem Geometer Stellung auf **Bahnbau** oder **elektr. Unternehmung.**Offerten unter Chiffre Zag. E. 489 an **Rudolf Mosse, Bern.****Architekt,**Süddeutscher, volle deutsche Hochschulbildung, französisch u. deutsch beherrsch., auch etw. ital., äuss. geschäftsgew., Mitte 30-er, wohlhab., prakt. u. künstler. sehr erfahr., wünscht mit Fachmann, bess. Bangewerksmeister od. Bauunternehmer, auch Baugesellschaft in der Schweiz bekannt z. werd., um d. architekt. u. techn. Teil der Projekte u. Bauausführ. zu übernehm. Offerten unter L. V. 5302 an **Rudolf Mosse** in Zürich erbeten.**Architekt**mit langjähriger Praxis, guter Entwerfer, tüchtiger Konstrukteur, vorzüglicher Statiker, mit dem inneren Ausbau vollkommen vertraut, **sucht Stellung** auf sofort oder später. Off. unter Chiffre F. F. 4430 an **Rudolf Mosse, Freiburg b. Baden.****Maschinentechniker,**25 J. alt, Absolvent e. Kgl. Masch.-Bau-Schule in Preussen; 7 Jahre in Werkstatt praktisch, 1 Jahr auf Bureau als Konstrukteur tätig, flotter, exakter Zeichner, der auch evtl. d. tech. Korrespondenz übernimmt, **sucht gestützt auf gute Zeugnisse dauernde Stellung** im Betriebe o. a. d. Bureau. Gefl. Offerten unter Z. P. 8540 an die Annoncen-Expedition **Rudolf Mosse, Zürich.**

Junger

Bautechniker,tüchtig auf Bureau und Bauplatz, mit guten Zeugnissen versehen, **sucht Stellung.** Offerten erbeten sub Chiffre Z. K. 8510 an **Rudolf Mosse, Zürich.****Maschinenzeichner.**Junger, solider Mann mit guten Zeugnissen **sucht sofort Stelle als Maschinenzeichner.** Französ. Schweiz bevorzugt. Briefe unter Chiffre Z. H. 8433 befördert **Rudolf Mosse, Zürich.****Diplomierter****Elektrotechniker,**mit 2-jähriger Werkstatt- u. Montagepraxis, im Leitungsbau, sowie im Projektieren elektr. Anlagen erfahren, **sucht Stellung** in Elektrizitätswerk oder verwandtes Unternehmen.Gefl. Offerten unter Z. H. 8358 an die Annoncen-Expedition **Rudolf Mosse, Zürich.****Ingenieur,**Absolvent des eidg. Polytechnikums, mit zweijähriger Baupraxis und Sprachenkenntnissen, **sucht Stelle.** Anfragen befördert unter Z. W. 8522 die Annoncen-Expedition **Rudolf Mosse, Zürich.****Stelle gesucht:**

Ein Mann, Mitte dreissig, von Beruf

Bautechniker,seit längerer Zeit in einer ersten schweizerischen Zementwarenfabrik tätig, mit der Fabrikation von **Kunststeinen** (Imitation von Natursteinen aller Art) vollständig vertraut, **sucht Engagement als technischer Leiter** bei ähnlichem Unternehmen.Offerten unter Chiffre Z. G. 8357 an **Rudolf Mosse, Zürich.**

Junger, tüchtiger

Bautechniker,praktisch und theoretisch gebildet, mit mehrjähriger Praxis auf Bureau und Bau, sowie im Strassenbau und Kanalisationswesen, **sucht Stelle** auf 1. November oder später in der deutschen oder französischen Schweiz.Offerten unter Chiffre Z. L. 8511 an **Rudolf Mosse, Zürich.****Bautechniker,**mit mehrjähriger Bau- und Bureau-praxis **sucht Stellung.**Offerten unter Chiffre Z. D. 8529 an **Rudolf Mosse, Zürich.****Diplomierter****Maschinen-Ingenieur****sucht Anfangsstellung** gestützt auf gute Zeugnisse im Dampfmaschinen- oder Gasmotorenbau. Kenntnis der französischen u. englischen Sprache. Offerten unter Chiffre Z. H. 8533 an **Rudolf Mosse, Zürich.****Diplom-Ingenieur**der Bau-Ingenieurabt. d. Techn. Hochschule z. Darmstadt, vorzügl. Zeugn., 1 1/2 Jahre Praxis, **sucht Stellung** in der Schweiz.Offerten unter Z. V. 8596 an die Annoncen-Expedition **Rudolf Mosse, Zürich.**

Junger, solider

Bautechniker,dipl. Absolv. des Technikum Biel und mit zwei Sem. der techn. Hochschule Stuttgart, **sucht unter bescheidenen Ansprüchen Stelle** per anfangs November. Offerten sub Chiffre Z. X. 8548 an **Rudolf Mosse, Zürich.**

Tüchtiger

Schreiner und Glaser,seit mehreren Jahren in einem Baugeschäfte als **Werkführer** tätig, **wünscht seine Stelle zu ändern.**Offerten unter Chiffre Z. S. 8618 an **Rudolf Mosse, Zürich.**

Jüngerer, diplomierter

Maschinen-Technikermit mehrjähriger Werkstattpraxis **sucht sofort Stelle als Zeichner,** event. anfänglich als Volontär, oder **Monteur.** la Zeugnisse.Gefl. Offerten unter Chiffre Z. Z. 8650 an die Annoncen-Expedition **Rudolf Mosse, Zürich.****Junger Architekt,**diplomiert in Karlsruhe, **sucht bei bescheidenen Ansprüchen Stellung.** Zeugnisse und Referenzen stehen zur Verfügung.Offerten unter Z. Z. 8675 an **Rudolf Mosse, Zürich.**

Einem recht tüchtigen und soliden

Architekten, Ingenieur oder Baumeisterwäre Gelegenheit geboten, sich an einem älteren, sehr gut eingerichteten und ebenso gut eingeführten Baugeschäfte mit einer Einlage von 50 Mille aktiv od. passiv **zu beteiligen.**

Angenehme u. lohnende Stellung wird zugesichert.

Anfragen und nähere Angaben gefl. unter Chiffre Z. Z. 7675 an die Annoncen-Expedition **Rudolf Mosse, Zürich.****Für Techn. Vorarbeiten im Bahn- und Strassenbau empfiehlt sich B. Emch, Ingenieurbureau, Bern, Mattenhofstr. 37.**

Infolge Baubeendigung stehen

zum Verkauf:**2000 Meter Geleise, 15 Kippwagen, 3 Drehscheiben, 2 Ausweichungen.**Offerten gefl. sub Z. Q. 8691 an **Rudolf Mosse, Zürich.**

Wir erlassen eine Anzahl

Reisszeuge,

schweizerisches Fabrikat, zu bedeutend herabgesetzten Preisen.

C. F. Billwiler & Cie., Zürich, Clausiusstrasse 4, b. Polytechnikum.**Anzeige.**Einem verehrten Publikum die ergebene Mitteilung, dass ich in **Zürich, Rämistr. 36,** ein Bureau für **Architektur u. Innendekoration** eröffnet habe.

Mich höchst empfehlend, zeichne achtungsvoll

E. Wipf, Architekt.**Technisches Bureau Casella & Walty**

Ingenieure

Via delle Scuole, casa Scala 10 St.

LUGANO. (Teleph.)**Occasion!**Wir verkaufen wegen Platzmangel folgende höchst prämierte Ausstellungs-Kunstschmiede - Arbeiten:
1. Ein Kronleuchter für elektrisches Licht, 18 Flammen, statt Fr. 2400.— **Fr. 900.—**
2. Ein Haustürgitter, statt Fr. 300.— **Fr. 150.—**3. Blumentische und Vasenständer von **Fr. 120.— bis Fr. 260.—** mit bedeutendem Rabatt.Man verlange Zeichnungen per Karte. **Vohland & Bär, Kunstschmiede, Basel.**Leichte, wasserdichte **Loden u. Waterproof** f. Pelierinen, Havelocks, Joppen und Hosen. **Sämtliche Ausrüstungsgegenstände für Touristik und Sport.** Fertige Kostüme für Damen **Massanfertigung.** Stoffverkauf meterweise. **Muster zu Diensten.** **Fritsch & Cie.,** Nachf. v. Jordan & Cie.60 Bahnhofstrasse 60 neben **Frz. Carl Weber, Spielwaren.**