

Zeitschrift: Schweizerische Bauzeitung
Herausgeber: Verlags-AG der akademischen technischen Vereine
Band: 68 (1950)
Heft: 48

Werbung

Nutzungsbedingungen

Die ETH-Bibliothek ist die Anbieterin der digitalisierten Zeitschriften auf E-Periodica. Sie besitzt keine Urheberrechte an den Zeitschriften und ist nicht verantwortlich für deren Inhalte. Die Rechte liegen in der Regel bei den Herausgebern beziehungsweise den externen Rechteinhabern. Das Veröffentlichen von Bildern in Print- und Online-Publikationen sowie auf Social Media-Kanälen oder Webseiten ist nur mit vorheriger Genehmigung der Rechteinhaber erlaubt. [Mehr erfahren](#)

Conditions d'utilisation

L'ETH Library est le fournisseur des revues numérisées. Elle ne détient aucun droit d'auteur sur les revues et n'est pas responsable de leur contenu. En règle générale, les droits sont détenus par les éditeurs ou les détenteurs de droits externes. La reproduction d'images dans des publications imprimées ou en ligne ainsi que sur des canaux de médias sociaux ou des sites web n'est autorisée qu'avec l'accord préalable des détenteurs des droits. [En savoir plus](#)

Terms of use

The ETH Library is the provider of the digitised journals. It does not own any copyrights to the journals and is not responsible for their content. The rights usually lie with the publishers or the external rights holders. Publishing images in print and online publications, as well as on social media channels or websites, is only permitted with the prior consent of the rights holders. [Find out more](#)

Download PDF: 17.04.2026

ETH-Bibliothek Zürich, E-Periodica, <https://www.e-periodica.ch>

BUSS**OBERLICHTER**

MIT DER IDEALEN EINSTEGSPROSSE „PERFEKTA“

Verminderte äussere Kälteeinwirkung, Schwitzwasserbildung und Rostung

Spannungsfreie Punktallagerung des Glases vermindert Bruchgefahr und sichert ungehinderte Ausdehnung des Materials bei Temperaturwechsel

Wasserdichte, schwitzwasserabführende und weitgehendst staubdichte Eindeckung

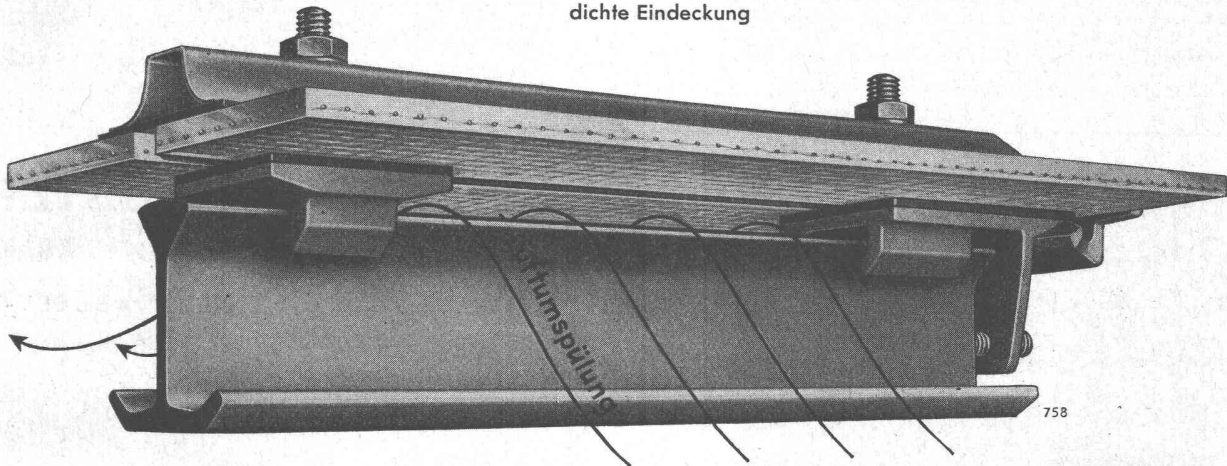

BUSS AG. BASEL

ABT. STAHLHOCHBAU

TEL. (061) 6 04 41

**MÜLLER**

Heizungen
Oelfeuerungen
Ventilationen
Vollautomatische
Klima-Anlagen

JOH. MÜLLER, Heizung u. Lüftung AG.
RÜTI/Zch.

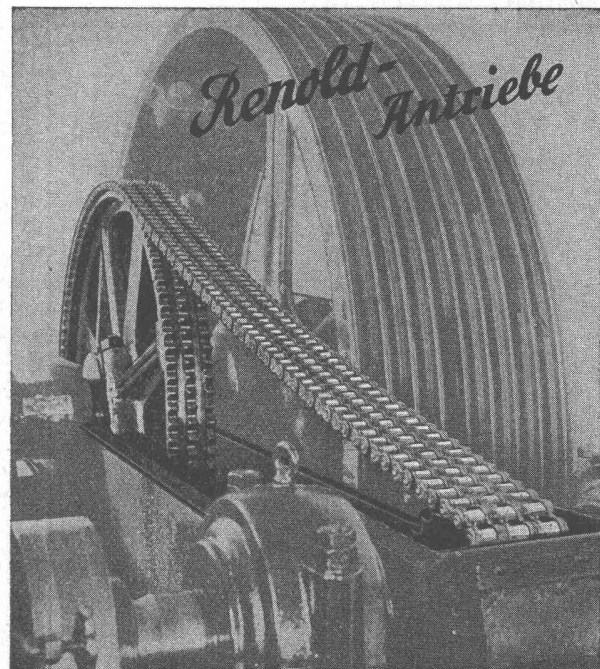

komplett, normalisiert ab Lager Zürich

Kette für geringste Abnutzung gebaut: Längste Lebensdauer, auch bei hohen Drehzahlen

Durchgehend gleichmässige höchste Präzision, Büchsen und Rollen nahtlos: Störungsfrei

Räder mit Renoldverzahnung: Ruhiger Lauf

Verwenden Sie die britisch- und kontinental-europäisch genormten Ketten: Zu allen Zeiten hier und auf der ganzen Welt Ersatzmöglichkeit

W. Emil Kunz, Postfach, Zürich 27
Gotthardstrasse 21 - Tel. (051) 25 29 10

STS

Schweizer Technische Stellenvermittlung
Service Technique Suisse de placement
Servizio Tecnico Svizzero di collocamento
Swiss Technical Service of employment

ZÜRICH, Beethovenstr. 1, Tel.: 23 54 26, Telegr.: STSINGENIEUR
 ZÜRICH. - Für Arbeitgeber kostenlos, Für Stellensuchende Einschreib-
 gebühr 3 Fr. für 3 Monate. Bewerber wollen Anmeldebogen verlangen.
 - Auskunft über offene Stellen und Weiterleitung von Offerten
 erfolgt nur gegenüber Eingeschriebenen.

INDUSTRIE - ABTEILUNG

- 705 **Heizungstechniker** für Projekt und Ausführung von Zentral-
 heizungsanlagen, Eintritt 1. Januar 1951, Ostschweiz.
- 709 **Chemotechniker** mit Praxis in Herstellung von Kautschuk oder
 Lastex, Chile (Südamerika), Offerten im Doppel auf Flugpost-
 bewerbeformularen der S. T. S. in französischer Sprache.
- 711 **Physiker oder Maschineningenieur event. Maschinentechniker,**
 Mathematiker für Entwicklungen und Versuche auf kriegstech-
 nischem Gebiete, Schweiz.
- 713 **Technicien diplômé** comme chef du bureau des achats et du
 magasin. Langue maternelle: français, connaissance de l'alle-
 mand et de l'anglais. Suisse romande.
- 717 **Ingenieur** (Hochschule oder Technikum) Kaloriker mit Praxis
 in Projekt und Ausführung wärmetechnischer Anlagen für che-
 mische Industrie, Meurth et Moselle (Frankreich), Französisch.

- 721 **Chemiker** (Technikum) für analytisches Laboratorium, Schweiz.
 621 **Sanitärtechniker** mit Praxis, Baldigst, Nordwestschweiz.

BAU - ABTEILUNG

- 1614 **Tiefbautechniker** mit Praxis für örtliche Bauleitung von Stras-
 sen und Kanalisationen, Ostschweiz.
- 1616 **Hochbautechniker** mit Praxis für Werk- und Detailpläne, nur
 Büro, Eintritt anfangs 1951, Kt. Aargau.
- 1618 **Eisenbetontechniker**, Statiker für Berechnungen und Konstruk-
 tionen für Fertigbalkendecken, Baldigst, Mittelschweiz.
- 1620 **Hochbautechniker** mit Praxis für Büro, Baldigst, Nähe Zürich.
- 1622 **Hochbautechniker** mit Praxis für Vorausmass, Kostenvoran-
 schläge, Sofort, Zürich.
- 1626 **Hochbautechniker** mit Praxis für Planbearbeitung, Kostenvor-
 anschläge, etc. Bürotätigkeit, Baldigst, Nordwestschweiz.
- 1628 **Hochbautechniker** mit Praxis, für Architekturbüro, Baldigst,
 Nähe Zürich.
- 1630 **Bauingenieur oder Tiefbautechniker** mit Bauplatzpraxis, Fran-
 zösisch, Baldigst, Nordwestschweiz.
- 406 **Hochbautechniker — Bauführer** mit Praxis für Planbearbeitung,
 Kostenvoranschläge, Submissionen, Baldigst, Zürich.
- 886 **Architekt oder Hochbautechniker** mit Praxis, für Büro und ört-
 liche Bauleitung, Französisch, Eintritt anfangs 1951, Berner Jura.



Photo Schucht

Grosses Studio Radio Zürich O. Dürr, Architekt, Zürich

BERNHARD HITZ + USTER

Fugenlose **SPRAY „LIMPET“ ASBEST-**
Akustik- und Schallschluckbeläge
Feuerschutzbeläge
Kondensations-Verhütungsbeläge

SPRAY „LIMPET“ ASBEST-Akustikbeläge in den
Betonkassetten der Decke, auf rohen Beton aufgespritzt.

Gesucht als Bauleiter für grosse Stau-
 mauer-
 baustelle in den Dolomiten (Italien) bergge-
 wohnter

dipl. Bauingenieur

mit Baustellenpraxis, Erfahrung im Stau-
 mauerbau und Beherrschung der italienischen
 Sprache. Offerten mit Lebenslauf, Zeugnis-
 abschriften und Photographie, unter Angabe
 von Gehaltsansprüchen und frühestem Ein-
 trittstermin, sowie Referenzen, sind zu rich-
 ten unter Chiffre ZW 8506 an Mosse-Annon-
 cen AG., Zürich 23.

Eidg. Verwaltung sucht erfahrene

Tiefbau-Techniker

für Projektierungsarbeiten, sowie

Bau-Zeichner

für Bureau. — Offerten mit Lebenslauf und
 Zeugnissen unter Chiffre OFA 5003 B. an
 Orell Füssli-Annoncen AG., Bern.

Gesucht in sehr gut beschäftigtes Architekturbüro
 des Kantons Bern

Architekt oder**Bautechniker**

selbständig in Entwurf und Planbearbeitung, Pra-
 xis in Bauführung und Ausarbeitung von Kosten-
 voranschlägen. Bei Eignung gut bezahlte Dauer-
 stellung. Angebote unter Beilage von Arbeits-
 proben, mit Angabe des Bildungsganges, bisheriger
 Tätigkeit, Gehaltsansprüchen und frühestem
 Eintrittsmöglichkeit sind zu richten unter Chiffre
 ZU 8578 an Mosse-Annoncen AG., Zürich 23.

Directeur

Maison importante de chauffage central ayant
 son siège à Lausanne, demande un directeur.
 Adresser offres sous chiffre B 8262 X à
 Publicitas Lausanne.

Technisches Büro sucht zu baldmöglichem Ein-
 tritt für grössere Baustelle der französischen
 Schweiz

Bau-Ingenieur oder Tiefbau-Techniker

wenn möglich mit etwas Praxis. Gute Kenntnisse
 der französischen Sprache erwünscht.
 Offerten unter Chiffre ZS 8579 an Mosse-Annoncen
 AG., Zürich 23.

Bedeutendes Fabrikationsunternehmen der Baubranche, in der Nähe Biels, sucht per 1. 1. 1951 oder früher

Bautechniker

Erfordernisse: Gründliche theoretische und prakt. Kenntnisse im Eisenbetonbau (spez. auf dem Gebiete vorfabrizierter Bauelemente) und im Bau und Betrieb grob-keramischer Anlagen. Dauerstelle. Bewerber, welche die französische Sprache beherrschen, erhalten den Vorzug. - Bewerbungen unter Chiffre G 25456 U an Publicitas, Biel.

Gesucht tüchtiger

Tiefbauzeichner

in Ingenieur-Bureau in Zürich, für Tiefbau und Wasserbau, für Bureau und Mithilfe auf Bauplatz. Bei Eignung Dauerstelle. Eintritt möglichst bald. Offerten mit Lebenslauf, Zeugnissen und Angabe der Gehaltsansprüche unter Chiffre Z J 8593 an Mosse-Annoncen AG., Zürich 23.

Architekturbüro in Zürich sucht erfahrenen

Hochbautechniker

für Büro und Bauplatz, Ausarbeiten von Kostenvoranschlägen etc. Herren, welche an selbständiges Arbeiten gewöhnt sind, biete ich gutbezahlte Dauerstelle. Gefl. Zuschriften unter Chiffre ZD 2250 an Mosse-Annoncen AG., Zürich 23.

Architekturbüro BSA, S. I. A. in Zürich sucht

Architekt oder Bautechniker

für interessante Bauaufgaben. Eintritt baldmöglichst. Offerten unter Chiffre ZS 2254 an Mosse-Annoncen AG., Zürich 23.

Jüngerer, tüchtiger

dipl. Tiefbautechniker

sucht sich zu verändern. Mehrjährige vielseitige Praxis in Bauunternehmung und Gemeinde-Ingenieurbüro, Strassenbau, Kanalisationen, Tiefbau und Vermessung. — Dauerstelle erwünscht. Offerten erbeten unter Chiffre ZV 2248 an Mosse-Annoncen AG., Zürich 23.

Junger dipl. Architekt

sucht per sofort oder auf 1. Januar Stelle in Architekturbüro in Zürich. - Offerten unter Chiffre ZL 2252 an Mosse-Annoncen AG., Zürich 23.

Gesucht auf Arch.-Büro, rechtes Zürichseeufer,

Bauzeichner/Bautechniker

gewissenhaft, selbständig in Planbearbeitung und gewandter Darsteller. Eintritt nach Uebereinkunft.

Offerten mit Photo, Angaben über bisherige Tätigkeit, Referenzen und Gehaltsansprüchen unter Chiffre ZC 2246 an Mosse-Annoncen AG., Zürich 23.

Bedeutende Bauunternehmung sucht

Bautechniker

mit mehrjähriger Praxis und guten Kenntnissen für Voranschläge und Werkpläne. Deutsch und Französisch. Interessante Dauerstellung. Handschriftliche Offerten mit Photo, Lebenslauf und Angabe der Gehaltsansprüche unter Chiffre P 30261 an Publicitas, Zürich.

Tüchtiger, versierter

ARCHITEKT

Nähe Zürichs, mit grosser praktischer Erfahrung, übernimmt von überlastetem Kollegen — in freier Zusammenarbeit — die Erstellung von Projekten, Kostenvoranschlägen, Ausführungsplänen. - Offerten unter Chiffre ZK 8594 an Mosse-Annoncen AG., Zürich 23.

Zuverlässiger

dipl. Bautechniker-Bauführer

sucht Stelle in Architekturbüro in der Zentralschweiz. Versiert im Entwurf, Planbearbeitung und Bauführung. Eintritt sofort oder nach Uebereinkunft. Offerten erbeten unter Chiffre ZC 8587 an Mosse-Annoncen AG., Zürich 23.

Dipl. Bauingenieur ETH

in ungekündigter Stellung, sucht neues Arbeitsfeld. Der Bewerber hat in mehrjähriger Praxis an bedeutenden Hoch- und Industriebauten in Eisenbeton gearbeitet, ist selbständig in Statik, Projekt und Vorkalkulation. Offerten u. Chiffre ZL 8565 an Mosse-Annoncen AG., Zürich 23.

Student ETH Zürich sucht

Praktikantenstelle

auf Bauplatz oder in Ingenieurbüro, für Eisenbetonbau (stat. Berechnungen, Planarbeiten). Eintritt sofort. Offerten unter Chiffre ZJ 8563 an Mosse-Annoncen AG., Zürich 23.

Junger Architekt

(dipl. ETH) in ungekündigter Stellung, sucht neuen Wirkungskreis.

Offerten unter Chiffre 23255 an Publicitas, Olten.



Junger Bauingenieur dipl. ETH

mit einigen Monaten Praxis im Büro und auf Baustelle, zur Zeit in ungekündigter Stellung, **sucht interessante Stelle** in Ingenieur-Büro der Deutschschweiz, Eintritt Anfang oder Mitte Januar. Offerten unter Chiffre **H 86795 X** an Publicitas, Genf.

In der Nähe von Zürich

Kunststein- und Betonwerk

mit grosser Kundschaft und bedeutendem Auftragsbestand

zu verkaufen

Für tüchtigen Fachmann sehr gute Existenz. Verkaufspreis inklusive Maschinen und Werkzeuge Fr. 25 000.— Offerten unter Chiffre **OFA 90000 Rb** an Orell Füssli-Annoncen, Baden.

Zu verkaufen

Industrietraktor-Sattelschlepper

24 PS, revidiert und neu bereift. Offerten unter Chiffre **F 6538 T** an Publicitas, Thun.

Announcement of a **Scholarship** for Graduate Study in Landscape Architecture at

HARVARD UNIVERSITY

Cambridge (Massachusetts) USA

September 1951

Inquiries should be addressed to **W. Leder**, Krähbühlstr. 114, Zürich 44, Tel. (051) 323124 before December 10th 1950.

Bauzeichnerlehrstelle

sucht auf nächstes Frühjahr Sekundarschüler mit bestandener Eignungsprüfung. Offerten an **Paul Ryf**, Ersparniskasse, Wangen a. Aare.

G. AMSTUTZ

Führendes Atelier für

Architektur-Modelle & Reliefs

ZÜRICH 7 WASSERSTRASSE 69

TEL. 32 64 33

Die vollautomatische Rückstauklappe „Freifluss“

⊕ Patent

lässt alle Fäkalien ungehindert durchfliessen. Es besteht somit die Möglichkeit, Abtritte und andere Einrichtungen auch in der Tiefe von Rückstaugefahr einzubauen.

Die Rückstauklappe Freifluss schliesst automatisch ab, wenn Rückstaugefahr entsteht, und öffnet sich ebenso wieder von selbst. In der Stadt Basel sind nahezu 100 Stück eingebaut worden.

Sie ist erhältlich in allen Dimensionen. Bei **L. Oppliger**, Bautechniker, Schorenmaffen 75, Basel.



Beton - Christen

W.Christen & Cie Zementwarenfabrik Basel Tel 2 88 80

Verlangen Sie Offerten:

800 Katalogartikel und jede gewünschte Spezialausführung in fabrikfertigem Beton

St. Margrether-Sandstein

Kennen Sie die Vorzüge meines Materials? Jegliche Steinhauerarbeiten, Tür- u. Fenstereinfassungen, Cheminées etc.

Verlangen Sie unverbindlich Offerte oder Vertreterbesuch.

STEINBRUCH- UND STEINMETZGESCHÄFT

E. GAUTSCHI St. Margrethen Tel. 7 34 86

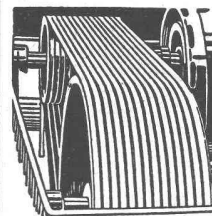

Industrie-Artikel

Treibriemen Transportbänder
Keilriemen Riemenverbinder
Dichtungsmaterial Gummischläuche

Adolf Schlatter A.G. Zürich
Tel. (051) 2617 86 Stampfenbachstr. 73

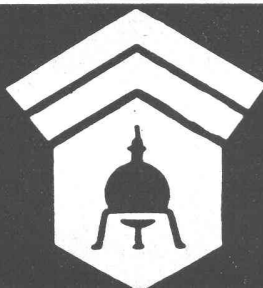

Wallerdichte Beläge

Spezial-Unternehmen:

Frick-Glass, Zürich-Altstetten

Böden u. Wände
isoliert man gut mit
CRIPAG-Watte
 CRIPAG AG
 Genf

Zu beziehen durch den Bauhandel

Glasdächer
 Vordächer



Wallisellen (Zch.)
 Tel. (051) 93 2114

SIEGFRIED
Keller
 CO

MD

Fabrik für alle
 Drahtgeflechte



EMIL HITZ
 ZÜRICH 4

Birmensdorferstr. 55
 Tel. 23 65 42

Spezialität: Drahtgewebe in allen Metallen

Zweigbetrieb Basel: Ob. Rebgasse 40, Tel. 4 58 92

SCHIEFERMEHL

für Beimischungszwecke verschiedener Art
 hat laufend abzugeben

Schiefertafelfabrik Frutigen AG., Frutigen.
 Telephon (033) 8 02 06.



WALTER J. HELLER & Co.
BAUUNTERNEHMUNG
 BERN — SCHLOSSTRASSE 131 — TEL. (031) 5 11 12

MINERALÖL-TANKS AUS EISENBETON
 SYSTEM BORSARI

STEHEN SEIT 40 JAHREN UNUNTERBROCHEN IM GEBRAUCH
KEIN KORRODIEREN **KEIN ROSTEN**

HEIZÖL-TANKANLAGEN
 FÜR HANDEL, INDUSTRIE, GESCHÄFTSHÄUSER, VILLEN

TEL. (051) 24 96 18 **BORSARI & Co. ZOLLIKON-ZÜRICH** GEGR. 1873

„DECAT“-Maschinen für Schüttgüter

Automatischer Sackheber

Kapazität: über 600 Säcke pro Stunde! Maximale Höhe 170 cm

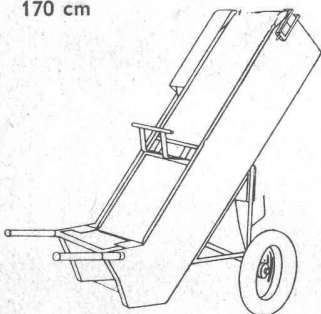

Hydraulisch gesteuerte Förderbänder, 6—12 m Länge, 4—4,7 m Höhe. Als Anhänger verwendbar.

Vollautomat. Schaufelmaschinen für Kohle, Koks, Kies, Schotter, Sand, Dünger, Phosphate, Mineralien usw.

Diese neuartige Schaufelmaschine wird an der Halde aufgestellt und in Betrieb gesetzt (Benzin- oder Elektromotor). Während Stunden arbeitet sie ohne Wartung und fördert bedeutende Mengen aller Schüttgüter.

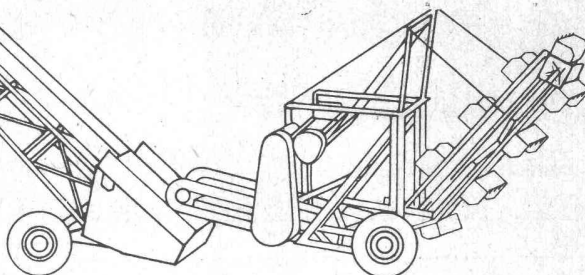

a) Mit kurzer Ausladung auf ein Förderband gemäss nebenstehender Abbildung oder
b) mit grosser Ausladung direkt in bereitgestellte Last- od. Eisenbahnwagen.

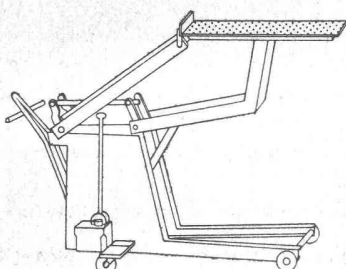

Hydratruck

Von Hand oder elektrisch betätigte hydraulische Hebe-Plattform.

Kapazität 500 kg. Maximale Höhe 142 cm, Neigung der Plattform: vorwärts 6°, rückwärts 3°. Masse: Länge 129 cm, Breite 76 cm, Plattformform 76 x 76 cm.

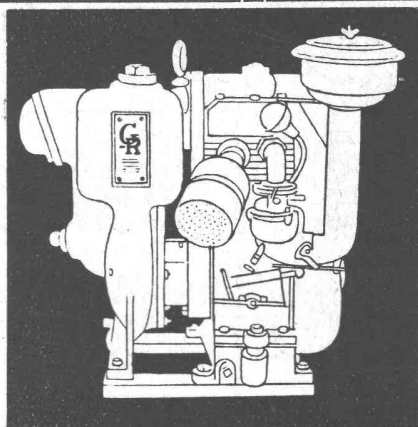

„Gorman-Rupp“

Hydraulische und positive Pumpen für alle Zwecke. Leistungen: 40—8000 l/min.

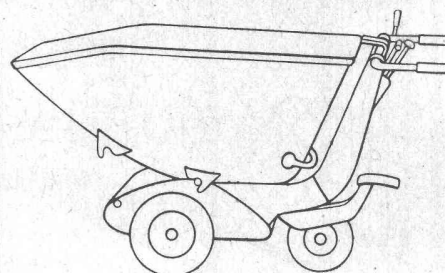

„BELL“

Motorisierter Handkarren für Transport von Kies, Beton, Kohle usw.

Auswechselbar mit Ladebrücke für Steine, Röhren usw. Kapazität: 500 kg.

Wir liquidieren zu konkurrenzlosen Preisen einen Posten fabrikneue, original-amerikanische

Gummi- und Neoprene-Schläuche

1 1/2", 2", 2 1/2" und 3" Ø mit Bronze- oder +GF+-Verschraubungen

Spezial-Nylon-Seile 7, 8,5, 10,5 und 17 mm Ø, wasserabstossend,

von vielfacher Reissfestigkeit, besonders geeignet für Schleppzwecke oder Flaschenzüge

Amerikan. Regenschutanzüge mit Kapuze

Planpauspapier I. Qualität für Architekten

Bitte ausschneiden und einsenden an:

UNITRA S. A., Postfach, Genf 4

Wir interessieren uns für:

und bitten um unverbindliche Offerte.

Unterschrift und Adresse:



S. A.

6, RUE DE L'UNIVERSITE — GENEVE

TELEPHONE (022) 4 63 62