

Zeitschrift: Schweizerische Bauzeitung
Herausgeber: Verlags-AG der akademischen technischen Vereine
Band: 67 (1949)
Heft: 45

Werbung

Nutzungsbedingungen

Die ETH-Bibliothek ist die Anbieterin der digitalisierten Zeitschriften auf E-Periodica. Sie besitzt keine Urheberrechte an den Zeitschriften und ist nicht verantwortlich für deren Inhalte. Die Rechte liegen in der Regel bei den Herausgebern beziehungsweise den externen Rechteinhabern. Das Veröffentlichen von Bildern in Print- und Online-Publikationen sowie auf Social Media-Kanälen oder Webseiten ist nur mit vorheriger Genehmigung der Rechteinhaber erlaubt. [Mehr erfahren](#)

Conditions d'utilisation

L'ETH Library est le fournisseur des revues numérisées. Elle ne détient aucun droit d'auteur sur les revues et n'est pas responsable de leur contenu. En règle générale, les droits sont détenus par les éditeurs ou les détenteurs de droits externes. La reproduction d'images dans des publications imprimées ou en ligne ainsi que sur des canaux de médias sociaux ou des sites web n'est autorisée qu'avec l'accord préalable des détenteurs des droits. [En savoir plus](#)

Terms of use

The ETH Library is the provider of the digitised journals. It does not own any copyrights to the journals and is not responsible for their content. The rights usually lie with the publishers or the external rights holders. Publishing images in print and online publications, as well as on social media channels or websites, is only permitted with the prior consent of the rights holders. [Find out more](#)

Download PDF: 18.04.2026

ETH-Bibliothek Zürich, E-Periodica, <https://www.e-periodica.ch>

SCHWEIZERISCHE BAUZEITUNG

WOCHENSCHRIFT FÜR ARCHITEKTUR / INGENIEURWESEN / MASCHINENTECHNIK
REVUE POLYTECHNIQUE SUISSE

ORGAN DES S.I.A. SCHWEIZERISCHER INGENIEUR- UND ARCHITEKTEN-VEREIN
UND DER G.E.P. GESELLSCHAFT EHEMAL. STUDIERENDER DER EIDG. TECHN. HOCHSCHULE
GEGRÜNDET 1883 VON ING. A. WALDNER / HERAUSGEGEBEN VON ING. W. JEGHER



GLASDACH

Ausführung auf Holz, Eisen
und Beton + Umdecken
gekitteter Glasdächer

JAKOB SCHERRER SÖHNE

Allmendstrasse 5/7 + Tel. 25 79 80
ZÜRICH 2

KITLOS MIT BLEIBANDEN

BERCHTOLD & Co.

HEIZUNG • LÜFTUNG
WARMWASSER

THALWIL

**INDUSTRIE-
HEIZUNG**
HEISSWASSER
STATT DAMPF

Telephon
051 / 920501

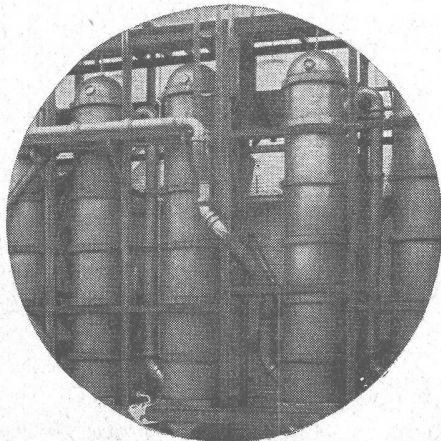

STEINZEUG EMBRACH

garantiert säurebeständig

Chemisches Steinzeug für stärkste
chemische Beanspruchung

Embrachit für rasche Wärmewechsel

Thermosil speziell wärmeleitend

Embrit für Elektro-Isolierkörper und
hohe mechanische Beanspruchung

Kanalisations-Steinzeug für Bau-
gewerbe und Landwirtschaft

Steinzeugfabrik Embrach AG.

für Kanalisation und chemische Industrie
Embrach (Kt. Zürich) Tel. (051) 96 23 21

Verlag

W. Jegher & A. Ostertag, Dianastrasse 5,
Zürich / Tel. 23 45 07 / Postcheck VIII 6110

Postadresse:

Schweiz. Bauzeitung, Postfach Zürich 39

Für den Buchhandel in Kommission bei
Rascher-Verlag, Limmatquai 50, Zürich

Bezugspreise

Einzelheft Fr. 1.50 — Abonnements:

12 Monate	6 Monate	3 Monate
Schweiz Ausland	Schweiz Ausland	Schweiz Ausland
60.— 66.—	30.— 33.—	15.— 16.50

Für Mitglieder des S. I. A., der G. E. P.
und des Schweiz. Technischen Verbandes,
sowie für Studierende der E. T. H., er-
mässigte Preis-Kategorien nach Tarif.

Anzeigen-Verwaltung

Mosse-Annoncen AG., Zürich, Limmat-
quai 94 / Tel. 32 68 17 / Postcheck VIII 1027

INHALT

Das Kinderdorf in Trogen. Arch.
H. Fischli 637*

Internat. Schiffahrtskongress in Lis-
sabon 643

Das Lochkarten-Verfahren. Von *M.*
F. Girtanner 643*

MITTEILUNGEN

Jahresversammlungen SEV und VSE.
Ortsplanung und Heimatschutz. Ameri-
kanische Honorarnorm für Bau-
Ing. Stipendien für Architekten.
Eisenbetondecken - Modellunters-
uchungen. Dach-Dichtung in Génis-
siat. Hängebrücken. Wasserkräfte
Alaskas. Vorspannbetonrohre . . . 647
Raumakustik-Tagung in Essen.
Druckleitungsprobleme. Französische
Flugplätze 648

WETTBEWERBE

Schulanlage Menziken. Schmuck Zoll-
gebäude Chiasso 648

LITERATUR

Neuerscheinungen 648

VEREINE

S. I. A. Bern, Vortrag Bernoulli . . . 648
G. E. P. Verstorbene Mitglieder . . . 648

VORTRAGSKALENDER 648

Stahlbau

Skelettbau

Hallen

Masten

Brücken

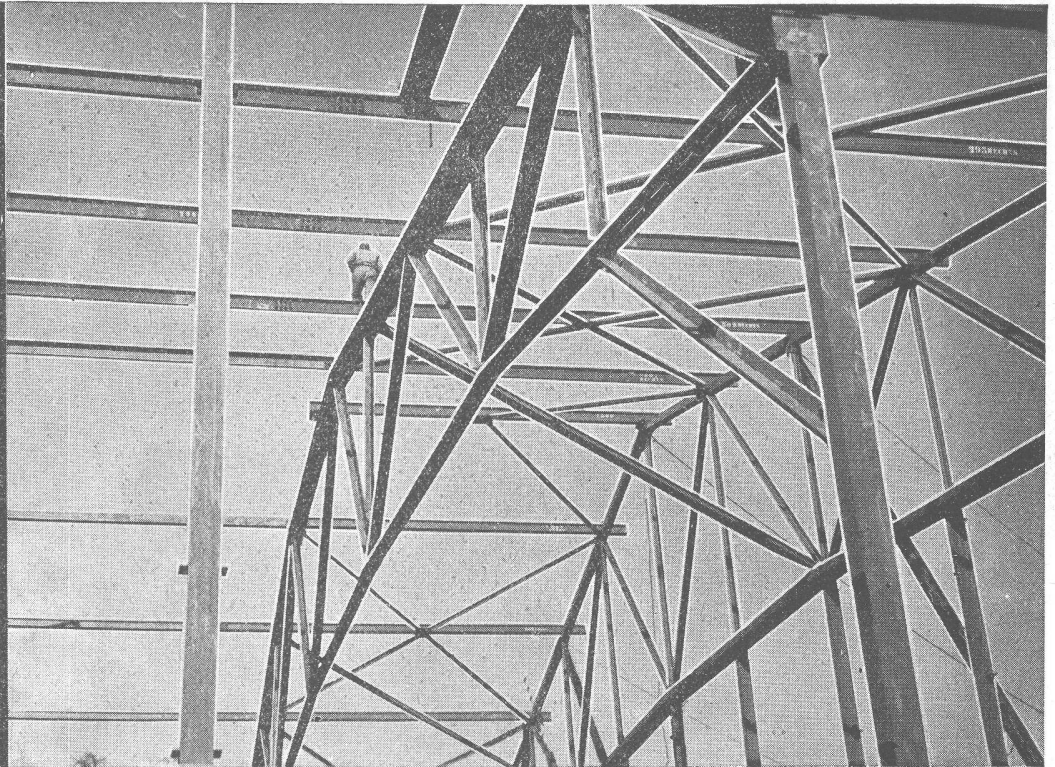

JOSEF MEYER EISENBAU AG.

LUZERN / MÖHLIN

Telefon (041) 2 62 02 und (061) 6 82 41



Schneller + rationeller heizen

- E-WINGLES CONVECTOREN bieten mehr Vorteile als gewöhnliche Radiatoren, infolge zweckmässiger Luftumwälzung.
- Kurze Aufheizzeit, da 18 mal weniger Wasserinhalt als normale Radiatoren.
- Grosse Heizfläche bei kleinstem Heizkörper-Volumen.
- Brennstoff-Ersparnis.
- Einfache, leichte Montage. - Gewicht nur ca. 1,5—3 kg pro m² Heizfläche.

Kurzfristig lieferbar in 3 Typen und Längen von 400 bis 2500 mm.

Verlangen Sie Prospekte und Preisliste bei

STRACK & Co. G.m.b.H. WINTERTHUR

Wülflingerstrasse 181

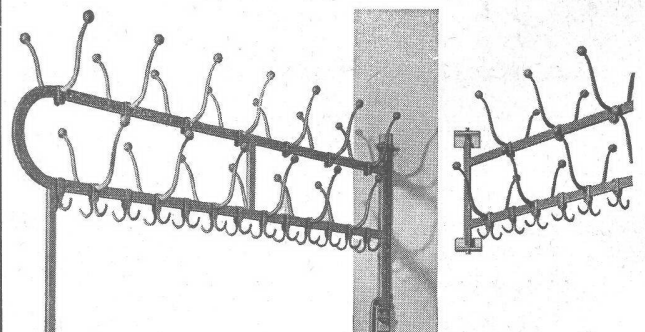

GARDEROBE-ANLAGEN

Massengarderoben in patentiertem System für Theater, Kinos und Säle, Spezialausführungen für Betriebsgarderoben

GEBR. TUCHSCHMID
FRAUENFELD • ZÜRICH

warm, trocken

und rasches Bauen
sind Hauptmerkmale des
Aussenmauerwerkes in
Durisol-Hohlkammersteinen

Durisol A.G. für Leichtbaustoffe
Dietikon Tel. 051 - 91 86 65

Durisol



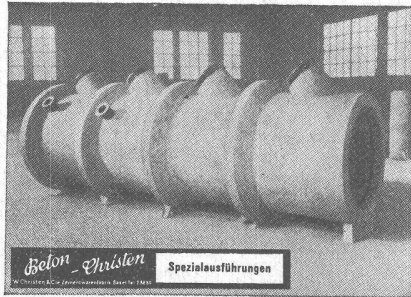

800 KATALOG-ARTIKEL

und jede Spezialausführung. **Versäumen Sie deshalb nie**, auch unsere Offerte zu verlangen.

W. CHRISTEN & CIE.

BASEL 20 POSTFACH TELEPHON (061) 2 88 80

SIEB- U. FESTSTOFFZERKLEINERUNGSMASCHINE

COMMINUTOR

MODERNE ABWASSERBEHANDLUNG

FÜR KLÄRANLAGEN
UND
PUMPSTATIONEN

*

ERSETZT RECHENANLAGEN
KEINE VERSTOPFUNG VON
PUMPEN UND LEITUNGEN
TYPEN FÜR JEDE LEISTUNG
GERINGER
KRAFTVERBRAUCH

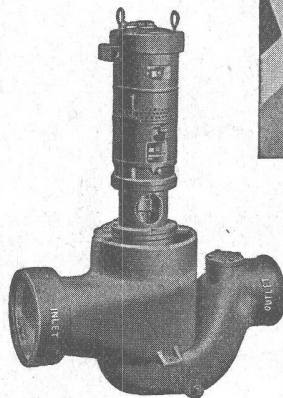
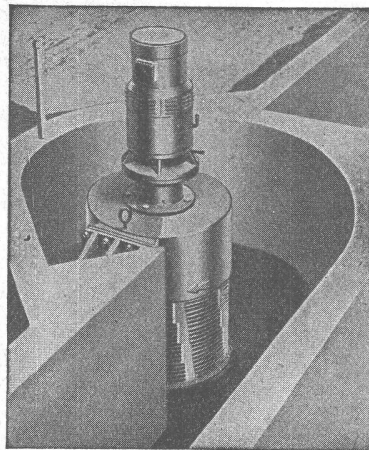

VERTRIEB FÜR DIE SCHWEIZ:

PISTA S. A.
GENÈVE - JONCTION

TEL. 5 68 93 - 94

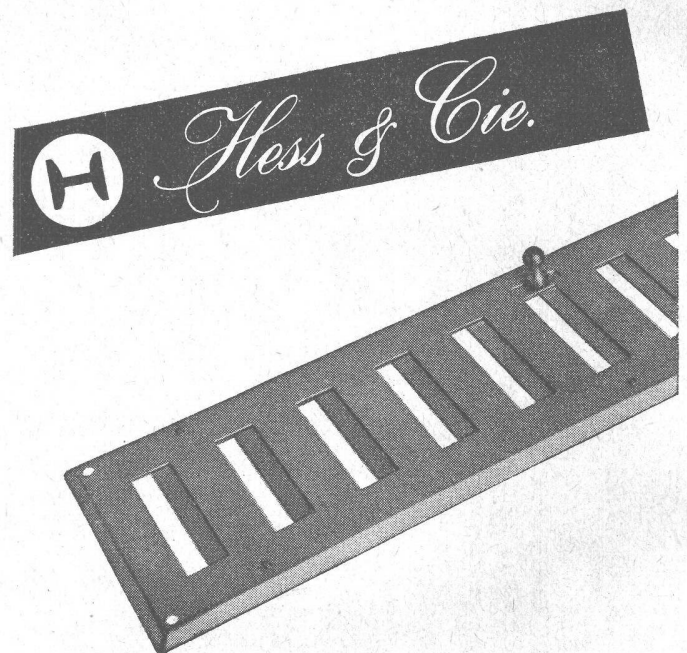

„HESCO“-Sockel-Schieber

emalliert oder verzinkt, in drei Lagergrößen
10/30, 10/40 und 15/50 cm.

Ferner stellen wir HESCO- luft- und gasdichte Ventilationsklappen
sowie Ventilationsgitter her. Ihre Wünsche für Extraanfertigungen
werden ganz besonders sorgfältig geprüft.

Hess & Cie., Pilgersteg, Rütli (Zch.) Drahtleherei, Metallwaren- und
Nagelfabrik
Telephon (055) 2 35 22

Ständige Ausstellung in der Baumesse BERN, Gurtengasse 3 - Schweizer
Baumuster-Zentrale, ZÜRICH, Börsenblock - Exposition Permanente de la
Construction, LAUSANNE, Place de la Gare 12.

Seit 40 Jahren sind die Feller-Fabrikate unübertroffen
in Zweck und Form. Dieses Qualitätsprinzip ist für unsere
gesamte Fabrikation des Installationsmaterials wegleitend.

Adolf Feller AG. Horgen

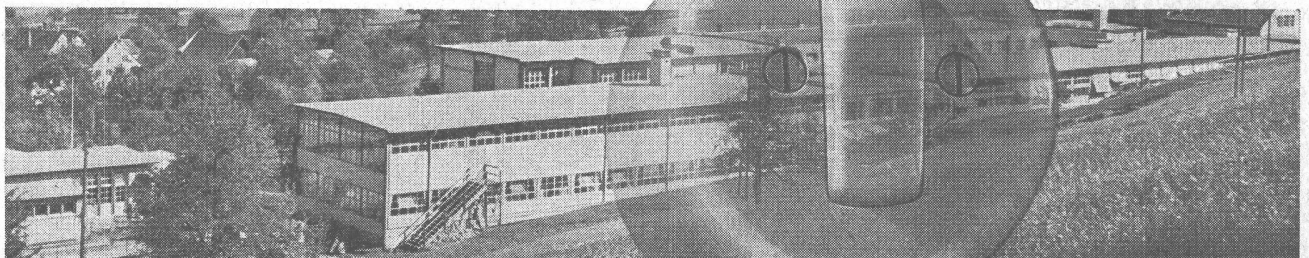

QUIET MAY

Schweizer Qualitätserzeugnis

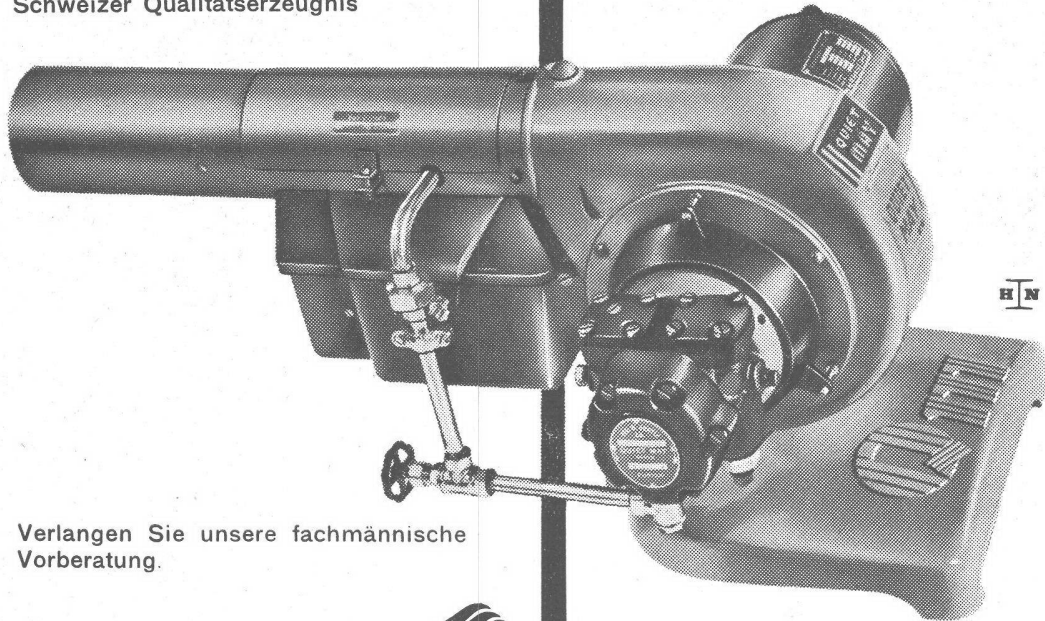

Verlangen Sie unsere fachmännische
Vorberatung.

Ing. W. OERTLI A.G. 
Autom. Feuerungen
Zürich Beustweg 12 Tel. 34 1011/12/13

Ueber 6000 Anlagen in der Schweiz
zeugen für seine
Qualität, Wirtschaftlichkeit, Sicherheit.

Service-Stellen:

Aarau, Basel, Bern, Biel, Chur, Lausanne,
Lugano, Luzern, Neuchâtel, St. Gallen,
Winterthur.

Ottiker

Decke

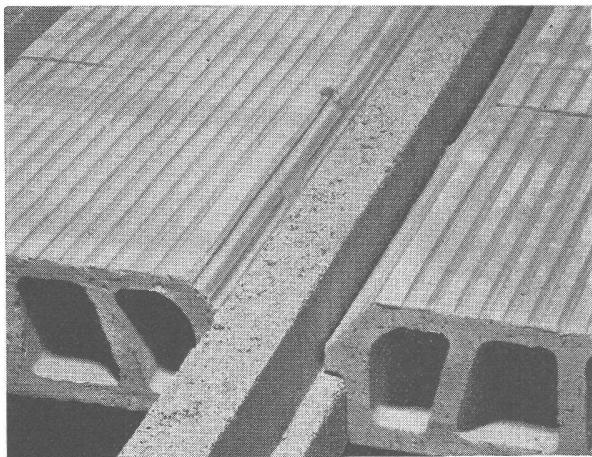

Schalungslos

Prompt lieferbar

BETONBALKENFABRIK **Ottiker** AG ZÜRICH
Talstrasse 83 Telefon (061) 27 45 78 Postfach Sihlpost

Kigas

KITTE

für die dauerhafte Abdichtung von Bewegungsfugen
aller Art im Hoch- und Tiefbau. Auch für Fassaden-
und Kunststeinfugen, Betonstrassen, Flugplatzpisten,
Staumauern und dgl., mit fachgerechter Beratung für
zweckmässige Fugengestaltung.

Kaspar Winkler & Cie., Zürich-Altstetten

Fabrik für chemische Baustoffe

GLASDÄCHER

in kittlosem System „KULLY“

GLASDACHWERKE OLTEN

A. KULLY, Dipl.-Ing., OLTEN

GEGRÜNDET 1854
TEL. 539 01 und 02

K. Jodel

**STEINZEUG -
BODENPLATTEN**
in verschiedenen Farben

**SÄUREBESTÄNDIGE
STEINE**
für die chemische Industrie

**SCHAMOTTESTEINE
UND MÖRTEL**
für alle Feuerungsanlagen

TONWERK LAUSEN AG
FABRIK FEUERFESTER ERZEUGNISSE

LAUSEN BLD

GEBR. RUBI AG.

Fahrzeugbau THUN-GWATT

Telephon (033) 219 56

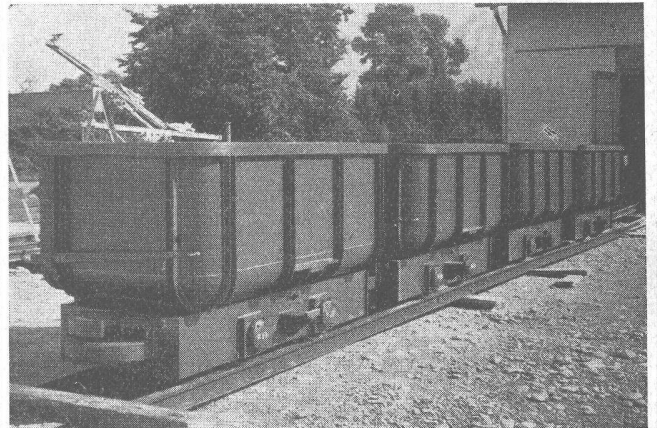

Stollenwagen neuester Konstruktion (1,5-3 m³ Inhalt)

Ausstell- u. Verschiebe-Einrichtungen für Stollen
(spez. Stollenlift, Schiebebühnen, Pressluftheber)

Elektr. u. Diesel-Stollentraktoren u. Feldlokomotiven

Tiefganganhänger für Bagger u. Strassenwalzen

Jederzeit technische Beratung

Fachgemässe Ausführung

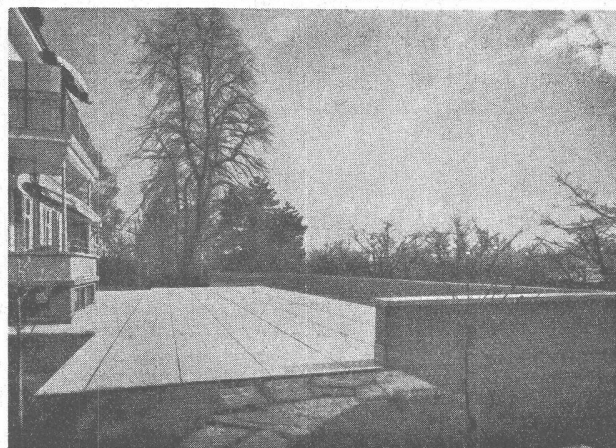

Terrassenbeläge

begehbare, strapazierfähige Schutzbeläge über wasserdichten Flachdach- und Terrassen-Isolationen erstellen als Spezialität

MEYNADIER

Meynadier & Cie. A. G. Zürich

Vulkanstrasse 110 Telephon 25 52 57

Bern Murtenstrasse 36 Telephon 2 90 51

Robert Aebi & Cie AG Zürich

Ingenieurbüro Maschinenfabrik Tel. (051) 231750 Gegr. 1881 Zweigniederlassung in Zollikofen/Bern

**liefern komplette Sand- und Kies-Aufbereitungsanlagen
mit Kabelbagger. - Sämtl. Baumaschinen - Zivilsprengstoffe**

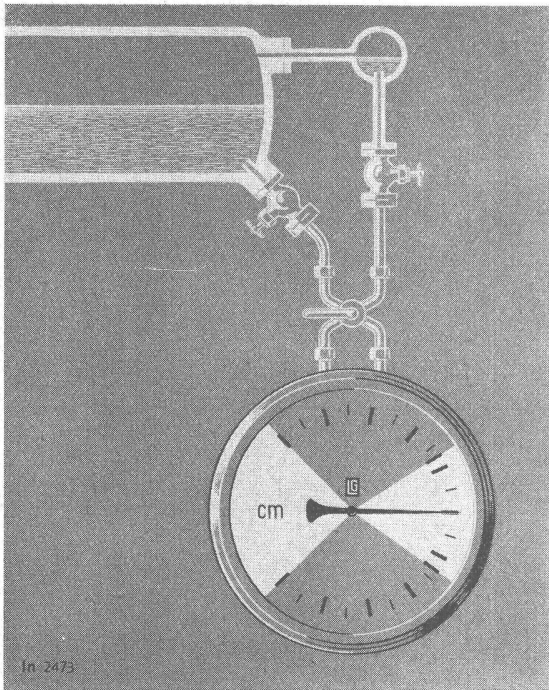

In 2473

Wasserstandsanzeiger für Dampfkessel

mit zweckentsprechendem Zifferblatt

für Heisswasserspeicher,

für Kalt- und Trinkwasser-Reservoirs.

Ausführung mit **Anzeige** allein oder **Anzeige
und Linien-Registrierung.**

Auf Wunsch lieferbar mit **Signal-Kontakten**
zur Meldung der Ueberschreitungen einge-
stellter Grenzen oder zur automatischen
Steuerung von Pumpen usw.

LANDIS & GYR AG., ZUG

Tiefbauunternehmungen

Gebrüder Meier AG.

Brugg und Olten

Ueber 50jährige Erfahrungen

Sondierbohrungen

Grundwasserfassungen

Quellenfassungen

Wasserversorgungsanlagen

Unverbindliche Kostenvoranschläge



**Luft-
Seilbahnen**

Sesselbahnen
Standseilbahnen
Förderwinden
Eisenbahnmaterial
Zahnradbahnmaterial

WERK BERN

Gesellschaft der Ludw. von Roll'schen Eisenwerke AG.



5002

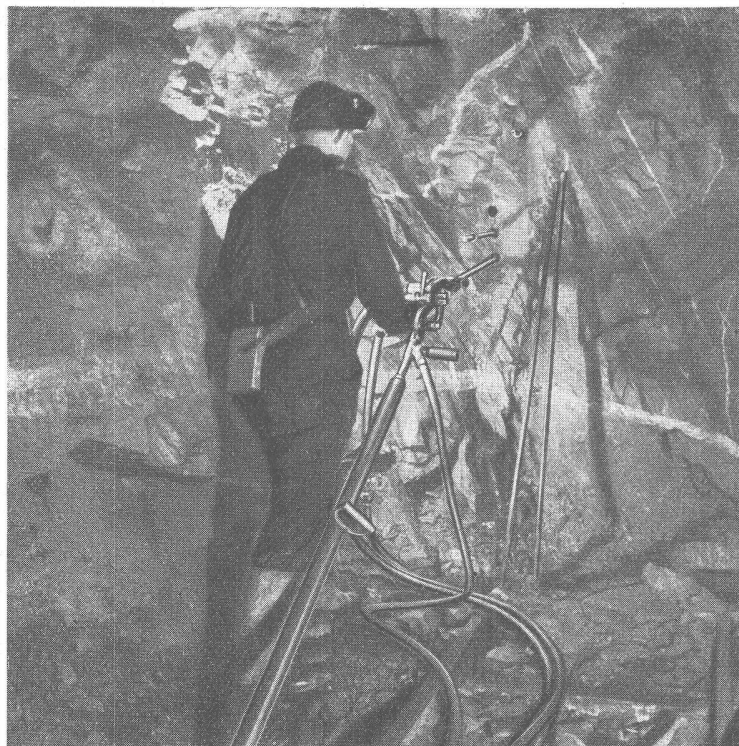

Schwedische Bohrmethoden

← Bohren der Einbruchlöcher im Parallelbohrverfahren mit

Atlas

Bohrausrüstung

**„COROMANT“-Felsbohrer
mit Hartmetallschneide**

Verlangen Sie Ingenieur-Besuch

NOTZ & Co. AG. BIEL