

Objektyp: **Advertising**

Zeitschrift: **Schweizerische Bauzeitung**

Band (Jahr): **117/118 (1941)**

Heft 17

PDF erstellt am: **26.09.2024**

Nutzungsbedingungen

Die ETH-Bibliothek ist Anbieterin der digitalisierten Zeitschriften. Sie besitzt keine Urheberrechte an den Inhalten der Zeitschriften. Die Rechte liegen in der Regel bei den Herausgebern. Die auf der Plattform e-periodica veröffentlichten Dokumente stehen für nicht-kommerzielle Zwecke in Lehre und Forschung sowie für die private Nutzung frei zur Verfügung. Einzelne Dateien oder Ausdrucke aus diesem Angebot können zusammen mit diesen Nutzungsbedingungen und den korrekten Herkunftsbezeichnungen weitergegeben werden. Das Veröffentlichen von Bildern in Print- und Online-Publikationen ist nur mit vorheriger Genehmigung der Rechteinhaber erlaubt. Die systematische Speicherung von Teilen des elektronischen Angebots auf anderen Servern bedarf ebenfalls des schriftlichen Einverständnisses der Rechteinhaber.

Haftungsausschluss

Alle Angaben erfolgen ohne Gewähr für Vollständigkeit oder Richtigkeit. Es wird keine Haftung übernommen für Schäden durch die Verwendung von Informationen aus diesem Online-Angebot oder durch das Fehlen von Informationen. Dies gilt auch für Inhalte Dritter, die über dieses Angebot zugänglich sind.

SLM
WINTERTHUR

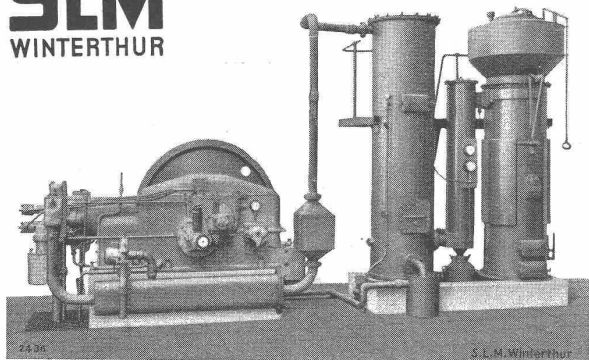

Ersatz flüssiger Brennstoffe durch
HOLZGAS

Komplette Gaserzeugungsanlagen mit Motoren von 20 bis 200 PS

Umbau bestehender Dieselanlagen auf Gasbetrieb
Generatoren für industrielle Feuerungen

Schweiz. Lokomotiv- und Maschinenfabrik Winterthur

MD

Türzargen

Gebr. Tuchs Schmid,
Zürich, Löwenstr. 19

Frauenfeld
Tel. 32301



Unglücksfälle und Verbrechen

Brandfall

Am 17. März, ab Infolge Durchbrennens eines seit mehreren Jahren nicht mehr gebrauchten Kamins brach im Konfektionshaus W... an der Ringgasse in Z... Feuer aus, das zwei Stockwerke und den Dachstuhl anbrannte, sowie zwei Stockwerke des Hinterhauses erfasste und auch auf das Dach eines nebenangebauten Hauses übergriff. Im ganzen sind drei Familien obdachlos geworden. Alle drei Häuser erlitten großen Schaden.

Das ISOLIT-KAMIN hätte es verhütet!

Wer bei Bau oder Umbau an diese Gefahren denkt, wählt das Isolit-Kamin.

Kaminwerk Allschwil

DULO-Dübelstein-Lotzwil

Grösse 6x12x25 cm. Normalformat 1/2, 1/4, 1/2 und 3/4 teilbar oder auf Wunsch eingefräst (auch in der Längsrichtung). Allseitig schraub u. nagelfest. Volumenbeständig. Verlangen Sie Muster.

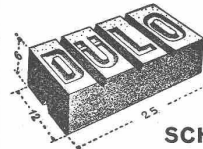

Weitere Bauspezialitäten: **Drahtziegelgewebe, Ideal-Rabitz, Streckrabitz, Drahtgeflechte, rohes Betonstahl-Einlagegewebe.**

SCHWEIZ. DRAHTZIEGELFABRIK A. - G. LOTZWIL (Bern) Tel. 6 01 73

HESCO - Ventilationsklappen

(Patent Nr. 165 634) (R. F. 7)

werden ohne Werkzeug zusammengesetzt und zerlegt

Lüftung von:

Küchen, Badezimmern, Wohn- u. Geschäftsräumen, Spitälern usw.

Ventilationsbetätigungen

mit Ketten, Ketten über Rollen, Schiebeknopf, Drahtseil in Rohr geführt, Stangen, Steckschlüssel etc.

Fabrikanten:

Hess & Co., Pilgersteg-Rüti

Verlangen Sie Muster und Prospekte bei Ihrem Eisenwarenhändler / Besichtigen Sie unsere Ausstellung in der ständigen Schweizerischen Bauzentrale, Talstrasse 9, Zürich 1.

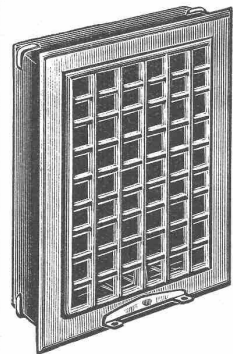

HOTEL HABIS-ROYAL

Bahnhofplatz

ZÜRICH

RESTAURANT

SITZUNGSZIMMER

*Gelenkketten jeder Art
anerkannt gut u. preiswert
Kettenräder*

Gelenkkettenfabrik
Tel. 21696 u. 24565 in Luzern A.G.

gefl. Preisliste verlangen

Lagerverschleiss sicherstellt. Ferner wird auch eine Ueberprüfung der Schmiermittel-Lagerung und -Ausgabe am Platze sein, da auch hier Einsparungen möglich sind. Endlich kommt heute der planmässigen Altölsammlung und -Regenerierung grosse Bedeutung zu.

Mit ihrem ASEOL-Bulletin Nr. 56 hat die Firma Adolf

Schmids Erben A.-G., Bern, eine wertvolle Wegleitung über den wirtschaftlichen Umgang mit Schmiermitteln herausgegeben, die die genannten Einsparmöglichkeiten eingehend behandelt. Ausserdem wird sie an der diesjährigen Mustermesse in Halle VI eine Beratungsstelle für alle Schmier- und ähnlichen Fragen zur kostenlosen Konsultation unterhalten.

Zuverlässig
Wirtschaftlich
Betriebssicher
Einfach
Preiswert

sind die Hauptmerkmale des **vollautomatischen**

zum Autofahren mit Azetylen.

Generalvertrieb:

W. GEMPELER, AUTOGARAGE BETHLEHEM

Telephon 4 62 00

LEY-Generators

Behördlich geprüft und genehmigt.

Bern 18

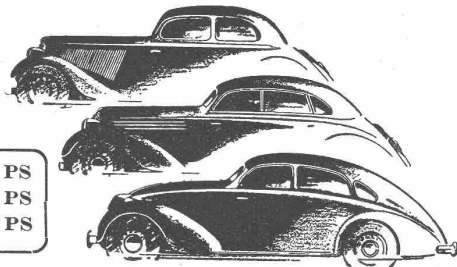

Junior 5 PS
2 Liter 10 PS
2 1/2 Liter 13 PS

ADLER

ADLER-Wagen liefern wir mit staatlich geprüften und bewilligten, betriebssicheren

Karbid - Gasanlagen

Die Anschaffung eines neuen **ADLER-Wagens** ist eine vorzügliche Wertanlage. Alle drei Adler-Modelle sind sofort ab Lager lieferbar und zu bisherigen vorteilhaften Preisen.

Alle **ADLER-Modelle** haben sehr geringen Verbrauch bei grosser Leistung. Verlangen Sie die Adler-Prospekte und die Details über unsere Ersatztreibstoffanlagen.

Unser **ADLER-Ersatzteillager** wurde ständig beträchtlich erweitert, Zufuhren erfolgen ununterbrochen. Adler-Besitzer und zukünftige Käufer sind auf lange Zeit hinaus mit Original-Ersatzteilen Adler gesichert.

Generalvertreter:

AG. für Automobile, Zürich 4

Pflanzschulstr. 9/Ecke Badenerstr. 190 Telephon 7 27 33

Unsere Ersatztreibstoffanlagen bauen wir auch in jede andere Wagenmarke ein.

Gebr. Sulzer A.G. Winterthur / Fabrikfenster

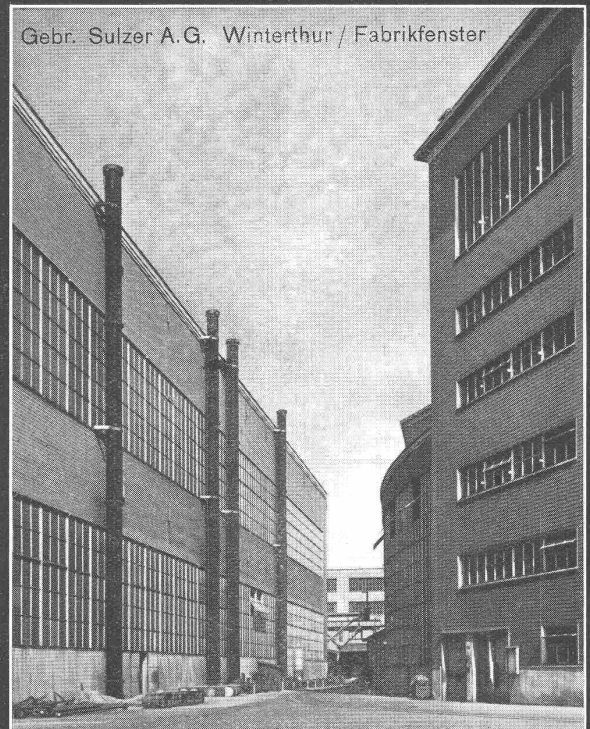

GEILINGER & CO.
Eisenbau-Werkstätten
WINTERTHUR

WILD THEODOLITE
FÜR JEDEN ZWECK

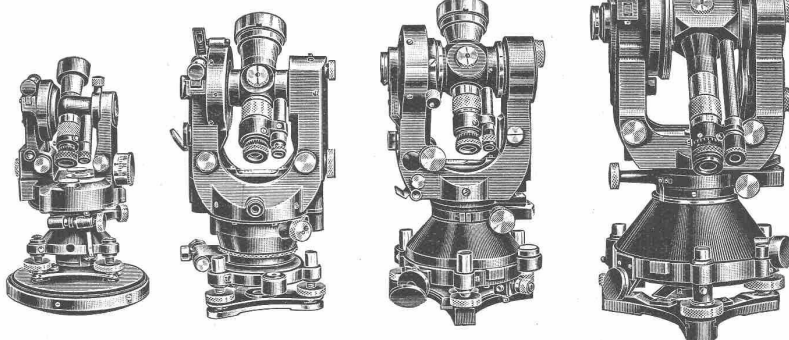

WILD
HEERBRUGG

Eine Serie von vier verschiedenen Modellen, von denen jedes in bezug auf Genauigkeit, Gewicht und Verwendungsbereich planmässig abgestuft wurde, gestattet jedem Baufachmann, Ingenieur oder Geometer das für seine Arbeit passende Instrument zu finden. Zubehörteile, wie aufsetzbare Distanzmesser, Bussolen, Libellen usw., sichern grösste Verwendungsmöglichkeit.

Verkaufs-A. G. Heinrich Wild's geodätische Instrumente, Heerbrugg, Schweiz.

S.T.S. Schweizer Technische Stellenvermittlung
 Service Technique Suisse de placement
 Servizio Tecnico Svizzero di collocamento
 Swiss Technical Service of employment

ZÜRICH, Tiefenhöfe 11 — Telefon: 35426 — Telegramme: INGENIEUR ZÜRICH.
 Für Arbeitgeber kostenlos. Für Stellensuchende Einschreibgebühr 2 Fr. für 3 Monate.
 Bewerber wollen Anmeldebogen verlangen. *Auskunft über offene Stellen und Weiterleitung von Offerten erfolgt nur gegenüber Eingeschriebenen.*

- MASCHINEN-ABTEILUNG**
- 221 **Maschinen-Techniker**, als Konstrukteur, **Ingenieur od. Techniker**, als Anfänger u. **Vorkalkulator**, als Chef. Hanau a. Main (Deutschl.). S. 22. März.
 - 233 **Dipl. Maschinen-Ingenieur od. -Techniker**. Nach Brasilien. S. 29. März.
 - 299 **Betriebs-Techniker**. Sperrholzfabrik. Schweiz. S. 12. April.
 - 315 **Dipl. Maschinen-Techniker**, als Depotchef. Normalspurbahn. S. 19. April.
 - 317 **Dipl. Elektro-Ingenieur ev. Elektro-Techniker**, Kenntnisse der Hochfrequenztechnik. Schweizer Offizier. Baldigst. Militärische Arbeiten.
 - 319 **Dipl. Techniker**, als Mitarbeiter des Betriebsorganisations. Schweiz.
 - 325 **Elektro-Techniker**, für Hausinstallationen u. Telefon. Telefonkonzession u. Meisterprüfung. Schweiz.

- 327 **Dipl. Elektro-Techniker ev. Maschinen-Techniker**, italienisch u. deutsch, für Technisches Bureau. Westschweiz.
- 329 **Techniker**, für einfache Versuchsarbeiten. Schweiz.

- BAU-ABTEILUNG**
- 300 **Kultur-Ingenieur u. Vermessungs-Techniker**. Schweiz. S. 15. März.
 - 380 **Dipl. Tiefbau-Techniker**. Zentralschweiz. S. 29. März.
 - 382 **Hochbau-Techniker**, mit Praxis. Sofort. Schweiz. S. 29. März.
 - 430 **Hochbau-Techniker**, für Bureau. Zentralschweiz. S. 12. April.
 - 438 **Bau-Ingenieur od. Tiefbau-Techniker**, für militär. Arbeiten. S. 12. April.
 - 494 **Bauführer**, mit perfekten franz. Sprachkenntnissen. Fribourg.
 - 498 **Hochbau-Techniker**, für Kalkulation u. Bauleitung. Vorarlberg (Deutschland).
 - 500 **Hochbau-Techniker**, aushilfsweise. Arch.-Bureau Zürich.
 - 502 **Ingenieur, Tiefbau-Techniker od. Vermessungs-Techniker**, für Bureau u. Feld, bei Entwässerungsprojekten, Strassenbau im Gebirge, etc. Schweiz.
 - 504 **Tiefbau-Techniker**, für Tiefbauarbeiten. Ostschweiz.
 - 506 **Architekt od. Hochbau-Techniker**, für Bureau. Zentralschweiz.
 - 510 **Ingenieure od. Techniker auch Poliere**, für Gebirgsstrassenbau u. allgemeinen Tiefbau. Innerschweiz.
 - 512 **Dipl. Architekten od. Hochbau-Techniker**, Praxis in Projektausarbeitung. Karlsruhe (Deutschland).
 - 514 **Tiefbau-Techniker**, für techn. Bureau (militär. Bauten). Schweiz.
 - 516 **Hochbau-Techniker**. Baldigst. Arch.-Bureau Zürich.



ING. MAX GREUTER & CIE. ZÜRICH 8
 INJEKTIONS- UND GUNIT-ARBEITEN INGENIEUR-BUREAU

GESUCHT für zwei bis drei Monate jüngerer

Bauingenieur

guter Statiker, in Ingenieurbureau. Bei Eignung event. Anstellung von längerer Dauer. Eintritt sofort. - Offerten unter Chiffre G. H. 275 an Guggenbühl & Huber. Verlag, Zürich.

GESUCHT in eine Bauunternehmung der Zentralschweiz

jüngern ARCHITEKT

mit Organisationstalent und Befähigung zur Ausübung von Bauleitungen. Offerten unter Chiffre G. H. 276 an Guggenbühl & Huber, Verlag, Zürich.

SBC
Zürich

... Die Baufach-Ausstellung Talstr. 9 überrascht durch ihre Reichhaltigkeit; sie kann jedem Interessenten empfohlen werden ...

Gesucht hervorragend tüchtiger

Zeichner

für Bahn- und Strassen-Projekte. Offerten unter Chiffre G. H. 277 an Guggenbühl & Huber, Zürich.

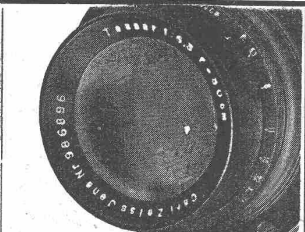

TECHNISCHE FOTOGRAFIE

Spezialität:

Architektur-Aufnahmen

Baustadien, Maschinen, Reproduktionen

H. WOLF-BENDER's Erben

Kappelergasse 16 **ZÜRICH 1**



CLICHÉS jeder Art

W. Schneeberger
CLICHE-ANSTALT
Zürich 1, Brandschenkestr. 20

— Telephone: 7 28 99 —

Sehr günstige Gelegenheit! WASSER-ENTHÄRTUNGS-APPARAT

(Entkeimer und Entkalker), Typ M 195, Elektrolux, wie neu, sehr billig abzugeben. **KOPP, Dufourstr. 122, ZÜRICH, Tel. 2 13 32.**

IGAS-KITTE

dauernd plastisch, wetterbeständig, von höchster Klebekraft und Zähigkeit für wasserdichtes Ausfüllen von Mauerwerk und Abdichtung von Dehnungsfugen bei Stauauern, Stollen, Betonstrassen, Fundamenten jeder Art etc.



Abdichtungen

Kaspar Winkler & Cie., Zürich-Altstetten

Geerenweg 9

Telephon 5 53 43

DRUCKSACHEN JEAN FREY A.-G., ZÜRICH

OMS

-Kläranlagen A.-G., Goldbach-Zürich

Zentralkläranlagen Hausklärgruben

das Frischwasser-Klärverfahren mit automatischer Schwimmsstoffabscheidung

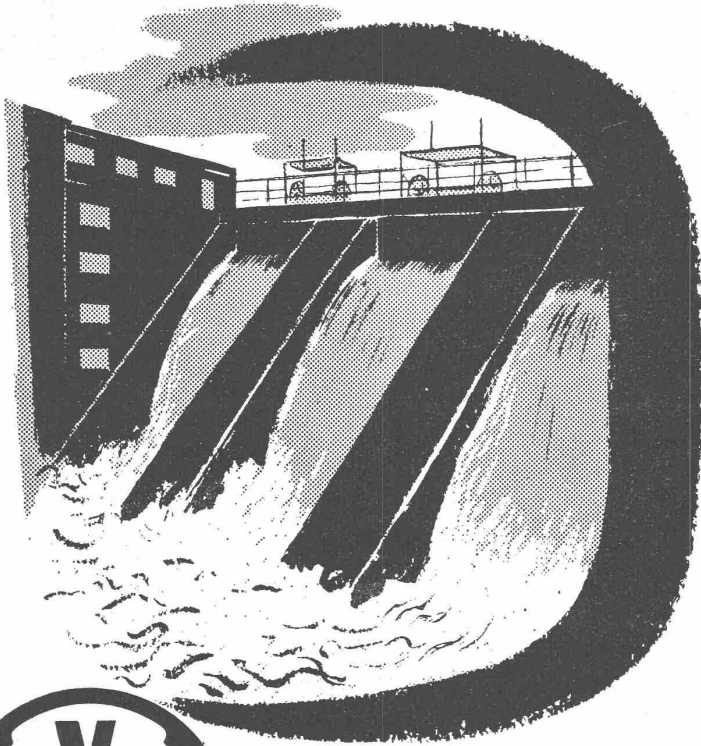

Schützen- Anlagen

Rechenreinigungsmaschinen, Krane, Ver-
ladeanlagen, Eisenbahnmaterial: Weichen,
Kreuzungen, Drehscheiben, Schiebebühnen, Ran-
gierwinden, Bremsprellböcke, Stand- und Luft-
seilbahnen, Förderwinden, Zahnradbahn-
material, Schlittenaufzüge, Allgemeiner
Maschinenbau

Gesellschaft der Ludw. von Roll'schen Eisenwerke A.G.,
Giesserei Bern Werke in Gerlafingen (Hauptsitz) Klus, Choindez, Rondez, Olten u. Bern



WALTER J. HELLER & Co. BAUUNTERNEHMUNG

BERN — SCHLOSSTRASSE 119 — TEL. 2 20 36



Holz-Pflaster-Böden

mit E-K. imprägniert

für Turnhallen, Garagen und Werkstätten

hell, warm, schalldämpfend und vollkommen geruchlos.
Gute Isolation gegen Kälte und Feuchtigkeit.

J. Strickler-Staub Söhne - Richterswil

Fabrik für moderne Wandstoffe und Tapeten

Waschbare Spezialitäten

Ombrecolor-Tapeten

Drapeaulin-Wandstoffe

100% Schweizerfabrikat, waschbar, lichteht, desinfizierbar