

**Zeitschrift:** Schweizerische Bauzeitung  
**Herausgeber:** Verlags-AG der akademischen technischen Vereine  
**Band:** 83/84 (1924)  
**Heft:** 8

## Werbung

### Nutzungsbedingungen

Die ETH-Bibliothek ist die Anbieterin der digitalisierten Zeitschriften auf E-Periodica. Sie besitzt keine Urheberrechte an den Zeitschriften und ist nicht verantwortlich für deren Inhalte. Die Rechte liegen in der Regel bei den Herausgebern beziehungsweise den externen Rechteinhabern. Das Veröffentlichen von Bildern in Print- und Online-Publikationen sowie auf Social Media-Kanälen oder Webseiten ist nur mit vorheriger Genehmigung der Rechteinhaber erlaubt. [Mehr erfahren](#)

### Conditions d'utilisation

L'ETH Library est le fournisseur des revues numérisées. Elle ne détient aucun droit d'auteur sur les revues et n'est pas responsable de leur contenu. En règle générale, les droits sont détenus par les éditeurs ou les détenteurs de droits externes. La reproduction d'images dans des publications imprimées ou en ligne ainsi que sur des canaux de médias sociaux ou des sites web n'est autorisée qu'avec l'accord préalable des détenteurs des droits. [En savoir plus](#)

### Terms of use

The ETH Library is the provider of the digitised journals. It does not own any copyrights to the journals and is not responsible for their content. The rights usually lie with the publishers or the external rights holders. Publishing images in print and online publications, as well as on social media channels or websites, is only permitted with the prior consent of the rights holders. [Find out more](#)

**Download PDF:** 22.01.2026

**ETH-Bibliothek Zürich, E-Periodica, <https://www.e-periodica.ch>**

# Schweizerische Bauzeitung

**Abonnementspreis:**  
Schweiz 40 Fr. jährlich  
Ausland 50 Fr. jährlich

**Für Vereinsmitglieder:**  
Schweiz 32 Fr. jährlich  
Ausland 40 Fr. jährlich  
sofern beim Herausgeber  
:: abonniert wird ::

WOCHENSCHRIFT

FÜR BAU-, VERKEHRS- UND MASCHINENTECHNIK

GRÜNDER ING. A. WALDNER, HERAUSGEBER ING. CARL JEGHER, ZÜRICH  
Verlag: A. & C. Jegher, Zürich — Kommissionsverlag: Rascher & Cie., Zürich und Leipzig  
ORGAN

**Insertionspreis:**  
4-gespalt. Colonelzeile od.  
deren Raum . 50 Cts.  
Haupttitelseite: 80 Cts.  
Alleinige Inseraten-An-  
nahme: Rudolf Mosse,  
Annoncen-Expedition,  
Zürich, Basel und deren  
Filialen und Agenturen

DES SCHWEIZ. ING.- & ARCHITEKTEN-VEREINS & DER GESELLSCHAFT EHEM. STUDIERENDER DER EIDG. TECHN. HOCHSCHULE,

**RUBAG**  
Seideng.16 ZÜRICH, Telef. Sel.4957  
**BAGGER**

**ROLLMATERIAL**

**STEINBRECHER**

## HEINRICH HATT-HALLER, ZÜRICH HOCH- UND TIEFBAU-UNTERNEHMUNG

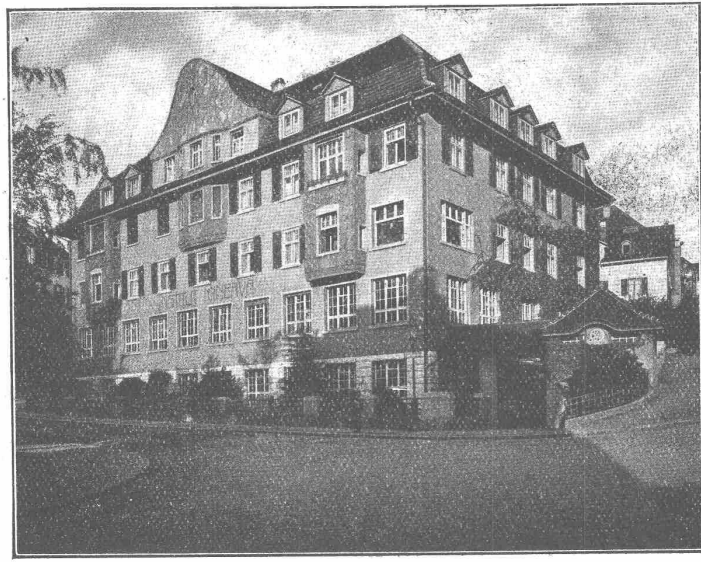

Umbauten  
Fassaden-  
Renovationen  
Reparaturen

Erstellung  
schlüsselfertiger  
Einfamilien-Häuser  
in  
kürzester Frist

Institut Minerva, Scheuchzerstrasse, Zürich.  
Architekten: Bischoff & Weidell, Zürich.

### AUSFÜHRUNG VON

Geschäfts- und Wohnhäusern, Villen, Kirchen, Industrieanlagen, Eisenbetonbauten, Eisenbahn- und Strassenbauten, Tunnel-, Stollen- und Wasserbauten, Brücken, Kanalisationen

**S P O N A G E L & Co.**  
ZÜRICH  
**Baumaterialien**

*Eisenbeton-Bauten aller Art*  
Ganze Fabrikanlagen, Lagerhäuser, Silos  
Reservoirs, Brücken, Druckleitungen etc.

*Favre & Cie*  
Zürich 2

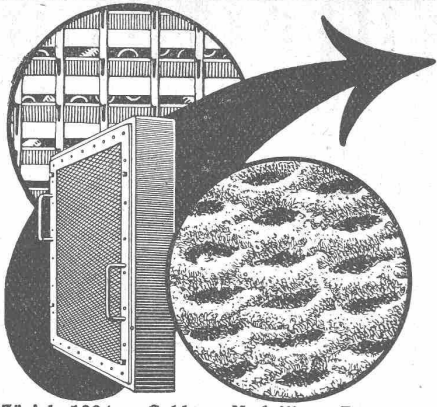

# Pat. VISCIN- LUFTFILTER

für Lüftungs- und Heizungs-Anlagen, Turbogeneratoren,  
Kompressoren, Motoren usw.

BESTES FILTER DER GEGENWART

3000 Anlagen mit 55 Millionen Stundenkubikmeter ausgeführt

Glänzende Resultate  
Brochure No. S 304 kostenlos

## VENTILATOR A.-G., STÄFA

FRÜHER F. WUNDERLI, USTER UND A. KÜNDIG, ZÜRICH/BASEL.

Zürich 1894 Goldene Medaille Bern 1914

## MAAG-ZAHNRÄDER A.-G. ZÜRICH

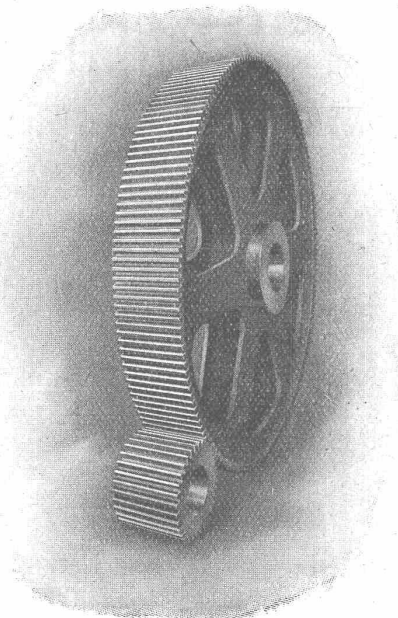

Stirnrad-Getriebe mit gehärtetem und geschliffenem Ritzel  
für Förder-Anlage 1100 PS.

Komplette Reduktions- und  
Tourenenerhöhungs-Getriebe

Zahnräder für alle Verwendungszwecke



## MINIMAX- Hand-Feuerlöscher

Vielfach nachgeahmt  
Nie erreicht!

Wer ihn kennt - lobt ihn!

Referenzen aus allen Branchen  
zu Diensten.

### Minimax-Gesellschaft Zürich 8

Seehofstrasse 4

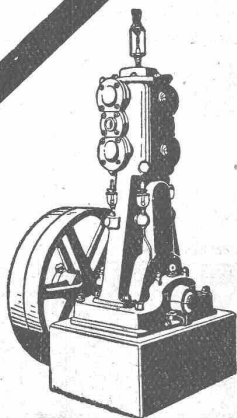

## Kompressoren Vakuumpumpen

Nassluftpumpen, Kondensatoren, Filterpressen, Rührwerke  
Zentrifugen

Blechbearbeitungsmaschinen, System Gebrüder Jäcklin  
Druckluft-Bohrhämmer.

Maschinenfabrik Burckhardt A.-G., Basel



**Elektrische  
Zentral-Uhren-Anlagen**

*auch in Verbindung mit*  
Feuermelde- und Wächterkontroll-  
anlagen, Pausen- und Alarm-  
signalanlagen, Zeitstempeln,  
Arbeitszeit-Kontrollapparaten

**„SIEMENS“**  
Elektrizitätserzeugnisse A-G.  
Abt. Siemens & Halske, Bern, Zürich, Lausanne

**ELEKTRISCHE UNTERNEHMUNGEN**

**O. BÜRGI**

**Zürich 1 \* Lausanne**

**Spezial-Geschäft für Freileitungsbauten jeder Art**

**KABEL-MONTAGEN**

auf Grossleitungen nach patentiertem mechanischem Verfahren

— — Keine äussere Beschädigung mehr der Kabel — —



GESELLSCHAFT DER LUDW. VON ROLL'SCHEN EISENWERKE  
· FILIALE: EISENWERK CLUS KT. SOLOTHURN ·



# BENN-KUPPLUNG

Patentiert in allen Industriestaaten.

Durch langjährige Erfahrungen vervollkommnete Reibungskupplung.

Vollständig geschlossen. Reibungsflächen scheibenförmig.

Keine vorstehenden Teile.

Zum Ein- oder Ausrücken bei jeder Kraft und Geschwindigkeit während des Betriebes

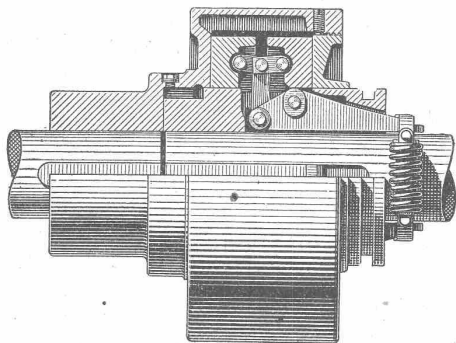

Benn-Kupplung, Typ H.

## TRANSMISSIONEN

Komplette Anlagen für alle Industriezweige.

## Patent-LENIX-Getriebe.

Ausführungsrecht für die Schweiz.

**FÜR DAS TECHNISCHE BUREAU**

**ART. INSTITUT ORELL FUSSLI, ZÜRICH**

Übersichts-Pläne, Stadt-Pläne, Exkursions-Karten, Clichés,  
 Buchdruckerei, Lithographie, Verlags-Buchhandlung  
 SPEZIALITÄT: Direkte Kopie von Katasterplänen (Zinkdruck)

Besteingerichtetes Atelier für photographische Übertragung von Vermessungsoperaten in andere Masstäbe

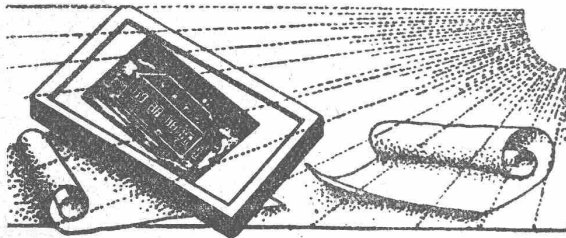

Lichtpausen div. Verfahren  
 Plandruck — Zinkdruck

Elektr. u. pneumatische Lichtpausapparate  
 Erstkl. Pauspapiere für Bleistift und Tusch

Schweiz. Lichtpausanstalten A.-G.  
 vorm. Haff & Cie., Zürich, Zähringerstr. 55 (Leonhardpl.)

**KASSENSCHRÄNKE.**

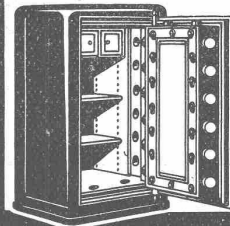

Tresoranlagen  
 Panzer-Türen  
 Einmauerschränke  
 Büromöbel aus Stahlblech

**BAUER A.G. ZÜRICH 6.**  
 Gegründet 1862.

**BAUMANN, KOELLIKER & Co., A.-G., ZÜRICH 1**

BAHNHOFSTRASSE - FÜSSLISTRASSE 4

Elektrische Heiz- und Koch-Apparate :-: :-: Warmwasserboiler

Miete

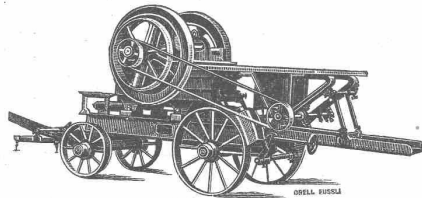

Kauf

Lassen Sie sich bei  
 Anschaffung  
 eines

**Steinbrechers**

nicht durch  
 billigen Preis,  
 kleines Gewicht und  
 minderwertige Konstruk-  
 tion **irreführen.**

Verl. Sie Offerte über unsere Maschinen,  
 die auf Grund **30-jähriger Erfahrungen**  
 gebaut und dank ihrer kräftiger und soliden Bau-  
 art den **stärksten Anforderungen** gewachsen sind.

Aussteller an der Kant. Bern. Gewerbeausstellung Burgdorf.

**U. AMMANN, Maschinen-Fabrik A.-G., Langenthal.**

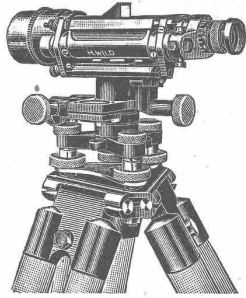

# WILD

NIVELLIER UND THEODOLIT  
sind sehr leistungsfähig, solid gebaut, mäßig im Preis

Verkaufs-Aktiengesellschaft

H. Wild's geodätische Instrumente

Heerbrugg

(St. Gallen)

# TURBINES HYDRAULIQUES

ATELIERS DES CHARMILLES S. A.

GENÈVE

109, ROUTE DE LYON

RÉGULATEURS BREVETÉS

FONDERIE  
DE FER ET DE BRONZE

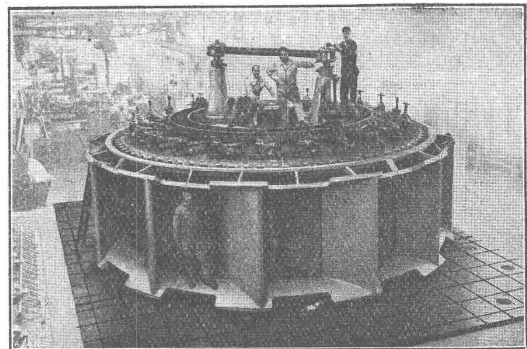

Une des turbines de Chancy-Pougny (Suisse)  
Puissance 8700 CV, sous 9 m de chute

Muschelkalk - Rohblöcke und Hausteine in allen Grössen für  
Denkmal- und Bau-Arbeiten.  
Muschelkalk-Körnungen, -Sand u. -Mehl für Kunst-  
steinarbeiten jeder Art, für Vorsatzbeton,  
Edelputz usw., liefert in anerkannter Güte  
prompt und billigst waggonweise ab  
eigenem Werk

Prima Referenzen von

**Tengener Muschelkalk**  
rötlich / crème maseriert

Behörden, Architekten, Bild-  
hauern, Kunststeinfabrikanten,  
Bau-pp. Unternehmungen. — Ver-  
tretungen noch für einige Bezirke zu  
vergeben.

Oberbadische Steinbruch-Gesellschaft m. b. H.  
Tengen (Baden)

Telephon 1 u. 20, Bahnstation Beuren-Büsslingen b. Singen a. H.

# Bell Telephone Mfg. Co.



BERN

BUBENBERGPLATZ 10

## AUTOMATISCHE PRIVAT-TELEPHON ANLAGEN

Sämtliche Telegraphen-, Telephon- und Radio-  
Ausrüstungen

Ueber die Hälfte aller Telephone der Welt sind WESTERN ELECTRIC Fabrikat

TEL. No. 6 **BERCHTOLD & CO** THALWIL  
**ZENTRALHEIZUNGEN**  
*aller zeitgemässen Systeme*

**MASCHINENFABRIK**



**WEINGARTEN**

vorm. Hh. Schatz A-G.

Weingarten-Württg.



**Eisen- und Blech-Bearbeitungsmaschinen**

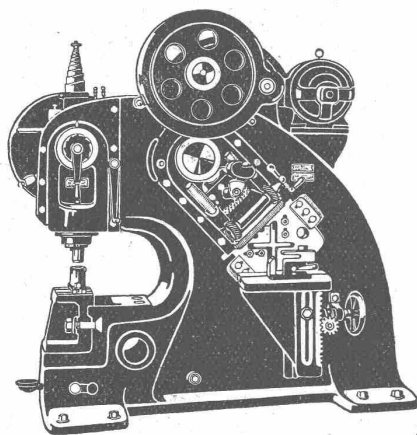

J 13

**Ferraris - Wattmeter**

mit Induktionszähler-Triebsystem

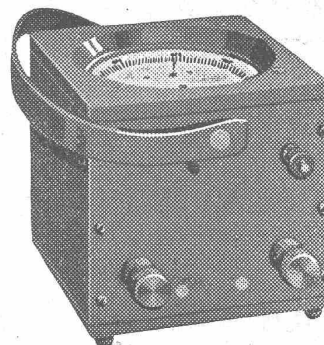

*Das beliebte Instrument  
für die Leistungskontrolle*

Unempfindlich gegen Über-  
lastung, Kurzschlüsse und  
Stöße auf dem Transport

*Hohe Messgenauigkeit*

*Geringes Gewicht*

*Niederer Preis*

**LANDIS & GYR A.-G. ZUG**

**Kugel- und Rollenlager DWF**

Präzisions-Stahlkugeln ab Lager in Zürich

Vertreter: Dr. HOIGNÉ vorm. M. Schoch & Co., Münsterhof 14, ZÜRICH 1

**SIKA**

Dichtungsmittel für Zement- und Kalkputz und Beton, gegen Feuchtig-  
keit und grossen Wasserandrang; mit den schnellbindenden Sika kann  
**während** des Wasserdruckes gedichtet werden.

**Igol und Igas**

**Fabrikate**, elastische, dichtende, wasser-, wetter-, säuren-,  
und aller Art lösungsmittelbeständige Anstrich- und Kitt-Pro-  
dukte in allen Farben, matt und hochglänzend.

Mit den gleichen Eigenschaften:

**Elastische Saurier-Belagmasse**, auch bestens geeignet für Terrassenbeläge.

**Purigo und Conservado**

Imprägnierungen z. Härtung, Dichtung, Konservierung u. Reinigung v.  
Haustein, Monumenten, Façaden, Aussen- u. Innenputzen; Zementbö-  
den werden dadurch staubfrei gemacht. Wetterfeste, dichtende Anstriche, sowie Kitte zu aller Art Zwecken.

*Alle diese Erzeugnisse haben sich seit 15 Jahren bestens bewährt!*

**Kasp. Winkler & Co, Altstetten-Zürich**

Telephon: Selnau 39.63

Fabrikation chemisch-bautechnischer Präparate

Telegramme: „Sika“ Zürich

Widerstehen  
einem  
**Wasserdruck**  
von  
**15 Atmos-  
phären.**

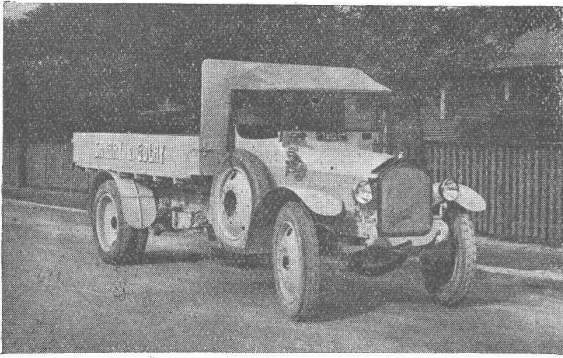

## Motorwagenfabrik Berna A.-G. Olten

**Motor-Lastwagen**

2 bis 5 Tonnen Nutzlast

**Motor-Dreiseitenkipplwagen**

**Traktoren**

**Anhänger**

Probefahrten und Offerten auf Verlangen



## VII. WIENER INTERNATIONALE MESSE

7.-14. September 1924

Günstige Einkaufsgelegenheit für alle Branchen  
Reichste Auswahl! — Konkurrenzlose Preise!

Grosser Erfolg der Frühjahrsmesse 1924  
120000 Einkäufer aus allen Ländern der Welt  
Grosses Musik- und Theaterfest der Stadt Wien

Fahrpreismässigung auf den österreichischen Bundesbahnen

Offizielle Vertretung für die Schweiz:

Oesterreichische Handelskammer in der Schweiz  
Zürich, Waisenhausstrasse Nr. 2

In *Reiseangelegenheiten* erteilen ferner Auskünfte:  
Reisebureau Kuoni, Generalvertretung des österreichischen  
Verkehrsbureau, Zürich, Bahnhofplatz 7. Die schweizerischen Filialen  
Thos. Cook & Son, London.

Wir vertreten in der Schweiz die Firma

### Chemisches Laboratorium für Tonindustrie

und Tonindustrie-Zeitung, Prof. Dr. H. Seger & E. Cramer,  
G. m. b. H., Berlin,

für ihre

maschinellen und apparativen  
Einrichtungen

für

### Baumaterialprüfungen

einschliesslich der von der

### Maschinenfabrik Augsburg-Nürnberg A.-G.

gebauten

### Prüfungsmaschinen

für die

gesamte Baustoffindustrie und das  
gesamte Gebiet der Keramik

und bitten, bei vorliegendem Bedarf bei uns anzufragen

**MASCHINEN - AKTIEN - GESELLSCHAFT  
BERN**

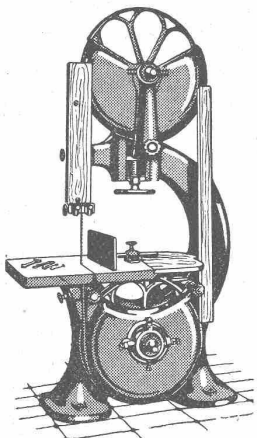

Besuchen Sie meinen Stand

an der

## Kantonal-bernischen Ausstellung in Burgdorf

Stand No. 52

Mittelhalle A

**G. GERBER, Ing., BERN**

Moderne Holzbearbeitungs- und Sägerei-Maschinen

GEGRÜNDET 1869

Telephon: Bern Bollwerk 30.35



# Asphalt-Emulsion A.-G. Zürich Hafnerstrasse 7 Unternehmung für Asphaltarbeiten

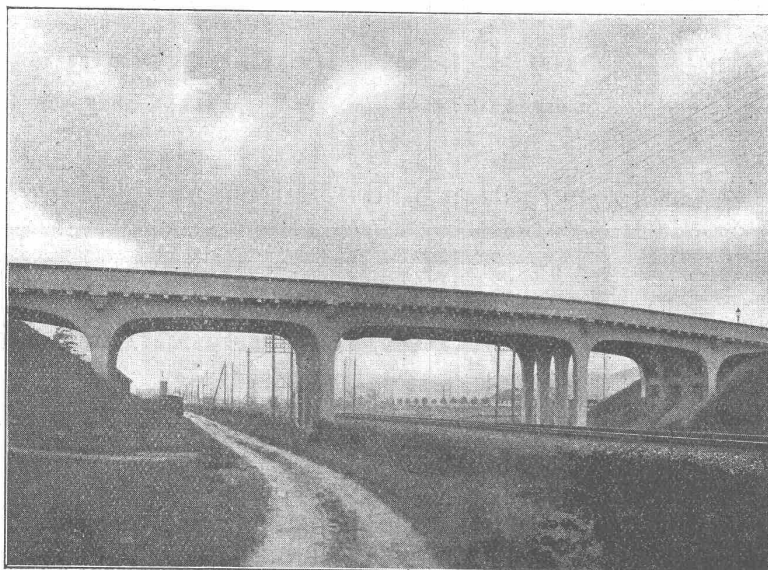

**Mammutabichtungen** für Brücken,  
 Tunnels, Dächer, Terrassen, Fundamente,  
 Asphalt-Emulsion- und Eweol-Isolieranstriche,  
 Porolith-Mörtelzusatz,  
 Gussasphalt-Beläge.

Strassenüberführung beim Gaswerk Schlieren (54 m lang)  
 Bauleitung: S. B. B., Kreis III | Abdeckung mit „Mammut“ . . . . . 300 m<sup>2</sup>  
 Unternehmung: Baur & Co., A.-G., Zürich | Ausgeführt durch Asphalt-Emulsion A.-G.

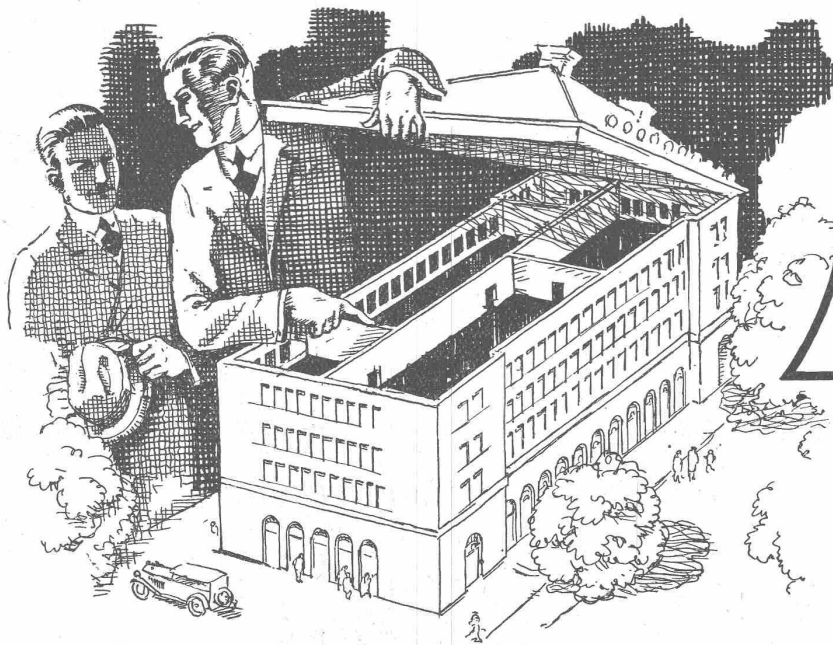

4500 m<sup>2</sup>

Lino leum  
 Helvetia  
GIUBIASCO · SCHWEIZ

sind in der Nationalbank Zürich verlegt.  
 Marke „Helvetia“ ist erstklassig in Qualität; jeder  
 fremden Marke ebenbürtig und in Dessins und  
 Fabrikation schweizerisch.

**LINOLEUM A.-G. GIUBIASCO (Schweiz) :-: Agentur in ZÜRICH, Bleicherweg 50**