

**Zeitschrift:** Schweizerische Bauzeitung  
**Herausgeber:** Verlags-AG der akademischen technischen Vereine  
**Band:** 51/52 (1908)  
**Heft:** 19

## Werbung

### Nutzungsbedingungen

Die ETH-Bibliothek ist die Anbieterin der digitalisierten Zeitschriften auf E-Periodica. Sie besitzt keine Urheberrechte an den Zeitschriften und ist nicht verantwortlich für deren Inhalte. Die Rechte liegen in der Regel bei den Herausgebern beziehungsweise den externen Rechteinhabern. Das Veröffentlichen von Bildern in Print- und Online-Publikationen sowie auf Social Media-Kanälen oder Webseiten ist nur mit vorheriger Genehmigung der Rechteinhaber erlaubt. [Mehr erfahren](#)

### Conditions d'utilisation

L'ETH Library est le fournisseur des revues numérisées. Elle ne détient aucun droit d'auteur sur les revues et n'est pas responsable de leur contenu. En règle générale, les droits sont détenus par les éditeurs ou les détenteurs de droits externes. La reproduction d'images dans des publications imprimées ou en ligne ainsi que sur des canaux de médias sociaux ou des sites web n'est autorisée qu'avec l'accord préalable des détenteurs des droits. [En savoir plus](#)

### Terms of use

The ETH Library is the provider of the digitised journals. It does not own any copyrights to the journals and is not responsible for their content. The rights usually lie with the publishers or the external rights holders. Publishing images in print and online publications, as well as on social media channels or websites, is only permitted with the prior consent of the rights holders. [Find out more](#)

**Download PDF:** 10.04.2026

**ETH-Bibliothek Zürich, E-Periodica, <https://www.e-periodica.ch>**

**Antinonin**  
 schützt Holz vor Fäulnis und Schwamm.

Farbenfabriken  
 vorm. Friedr. Bayer & Co., Elberfeld.

Generalvertreter für die Schweiz:  
**Paravicini & Co., Basel.**

Dépôt: **Ed. Meyer, Zürich**, Ecke Lang- & Bäckerstr. 98.  
 Prospekte und Gebrauchsanweisungen stehen jederzeit gerne zu Diensten.

**Gustav Kuntze, Göppingen 3 (Württemb.)**  
 Schmiedeeiserne, genietete und hartgelötete oder geschweißte

**KUNTZE-RÖHREN**

mit Flanschen oder Muffen.

Spezialität: } Turbinen-Rohre in jeder Dimension.  
 } Rohre für Tunnel-Bauten.  
 } Rohre für Wasser-Versorgungs-Anlagen.

**Werkzeuge, Werkzeugmaschinen,**  
 Normale Maschinen-Elemente  
 Rud. Falkner, Jng. Basel

Fabrikat Ludw. Loewe & Co.  
 u. andere Firmen liefert nur in  
 Präzisions-Ausführung

**Automatische  
 Stirnrad-  
 Fräsmaschine**  
 No. 18 A II



**MISCHER**

versch. Systeme für Baumörtel od. Beton, Hand od. Kraft.  
 Stündl. Leistung 1-30 cbm.  
 Preise 430 M. bis 4000 M.  
 Man fordere Spezialprospekt TTMp. 140.

**Dr. Gaspary & Co., Markranstädt b. Leipzig.**  
 Grösste Spezialmaschinenfabrik f. Sandverwertung.

**C. WÜST & CO**  
**SEEBACH - ZÜRICH**

liefern erstklassige  
**Elektr. Aufzüge**  
 für  
**Hotels  
 Geschäftshäuser  
 Villen etc.**



Hunderte von Ausführungen innert  
 wenigen Jahren. — Feinste Referenzen.

**J. Rukstuhl, Basel**  
 erstellt auf Grundlage vieljähriger Erfahrung  
**Centralheizungen**  
 aller Systeme  
**Warmwasser — Niederdruckdampf etc.**

**Mechan. Bauschreinerei und Parquet-Fabrik**  
**Stuber & Co., Schüpfen (Bern)**

empfiehlt:  
**Parquets** in allen Holzarten, vom einfachsten bis reichsten Dessin.  
**Bauschreinerarbeiten,**  
**Fenster und Türen als Spezialität.**  
 Prompte Bedienung. Vorteilhafte Preise. Man verl. Offerten.

**Zeitler Eisengiesserei und Maschinenbau-Aktien-Gesellschaft**  
 Abteilung Köln-Ehrenfeld (vormals Louis Jäger).  
 Komplette Einrichtungen für Handstrich- und Dampfziegeleien,  
 Falzziegelfabriken. Tonröhren-, Chamotte- und Porzellan-  
 fabriken. Zement-, Gips- u. chem. Fabriken. Steinbrecher  
 mit Sortiereinrichtungen, Kugelmühlen, Schleudermühlen,  
 Walzwerke, Elevatoren. Eisenkonstruktionen aller Art.

**Schweizer. Lichtpausanstalten A.-G.**  
**Zürich**, Auf der Mauer Nr. 4 und Schipfe Nr. 51  
**Bern**, Amthausgasse Nr. 2 und **St. Gallen**, Unterstr. Nr. 43

.....

Spezialität: **Trockendruck (Plandruck)**  
**Heliographie** . . . **Negrographie**  
**Heliographie-Paus- und Zeichenpapiere**  
 ..... **Lichtpausapparate** .....

Man verlange Muster und Preislisten.

# Zentralheizungen erstellen **GEBR. LINCKE, ZÜRICH.**

## OEHLER & Co, AARAU, Maschinenfabrik, Eisen- und Stahlgessereien .....

empfehlen

# Elektrostahlguss

für Maschinenteile aller Art, speziell zur Fabrikation von Dynamogehäusen, Polschuhen etc., wo es auf ein grosses magnetisches Leitungsvermögen ankommt. Der Guss ist nach den Untersuchungen des Herrn Professor Dr. Weber, vom eidgen. Polytechnikum, dem gewöhnlichen Dynamostahlguss hinsichtlich seiner **magnetischen Eigenschaften bedeutend überlegen.** Er übertrifft sogar den Tiegelstahlguss hinsichtlich Festigkeit und Dehnung, ist billiger und kann sehr rasch geliefert werden.

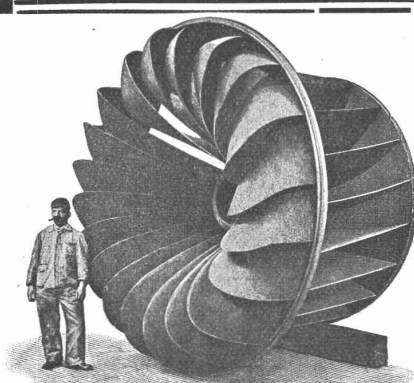

Aktiengesellschaft vormals

## Joh. Jacob Rieter & Co., Winterthur

# TURBINEN

neuester Konstruktion und höchstem Nutzeffekt für alle vorkommenden Verhältnisse.

**Präzisions-Regulatoren** mit mechanischer u. hydraul. Wirkung.  
Transmissionen, Kesselschmiede-Arbeiten.

## A. W. FABER'S "CASTELL"-Bleistift

der beste der Gegenwart.

\*\*\*



16 fein abgestufte Härtegrade.  
Feinste Spitze. Grösste Zartheit des Striches.  
Geringste Abnützung, daher längste Dauer.

## A. W. FABER'S "CASTELL"-Kopierstift

Zu haben in den Schreib- und Zeichenwaren-Handlungen.

der beste der Gegenwart.

\*\*\*

Bleistiftfabrik A. W. FABER in Stein bei Nürnberg, gegründet 1761.

Altes, verkittetes System.

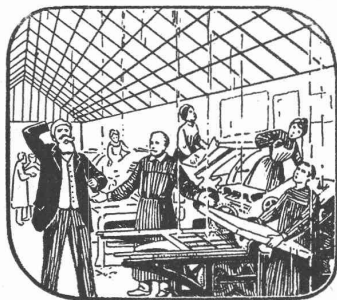

Immer Schaden durch das eingekittete Glasdach.

Kittlose



Patent No. 37200 und neue Patente ang.

# Glasdächer

Shedfenster

Shedrinnen

..... System G. Zimmermann .....

Generalvertreter für die Schweiz:

M. & H. A. ERNST, THALACKER 21, ZÜRICH I.

Telephon 6996.

Neues, kittloses System.

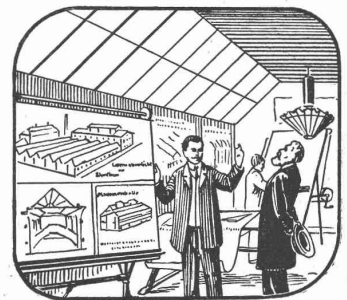

Dauernd geschützt gegen Regen und Schwitzwasser.

# Transportgeräte, Hebezeuge

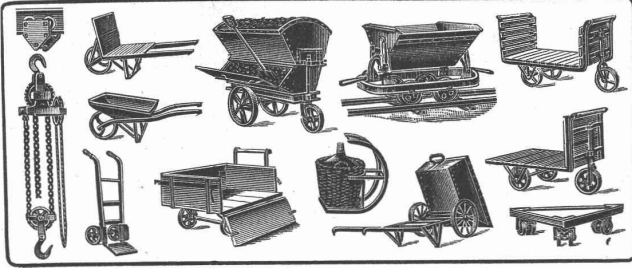

jeder Art und für jeden Industriezweig **liefert billigst**  
**H. Corrodi-Hanhart, Zürich.** Man verlange Prospekte.

Nicht alle

# 3,000,000

Einwohner der Schweiz

## kaufen Hirt's Schuhwaren

aber ein sehr grosser Teil davon, denn er liefert

### vom Besten das Beste!

Ich versende

<b>Mannwerktagsschuh</b>	Ia. No. 39/48	Fr. 7.80
<b>Mannwerktagsschuh</b> , Haken Ia.	„ „ „	9.—
<b>Herrsonntagsschuh</b> , solid u. elegant	„ „ „	9.50
<b>Frauen Sonntagsschuh</b> ,	„ 36/42	7.20
<b>Frauenwerktagsschuh</b> , solid	„ „ „	6.30
<b>Knaben- u. Töchtersschuh</b> , beschl.	„ 26/29	4.20
<b>Knaben- u. Töchtersschuh</b> ,	„ 30/35	5.20
<b>Knabenschuh</b> , beschlagen	„ 36/39	6.80

## Rud. Hirt in Lenzburg.

Verlangen Sie bitte Preis-Courant mit über 300 Abbildungen.

Garantie für jedes Paar.

## Tiefbohrungen Rohrbrunnen

nach unserem jahrzehntlang bewährten System.

**Volle Erschliessung**  
wasserführender Erdschichten, daher **gr. Ergiebigkeit.**

Ueber 4000 Brunnen hergestellt.  
Leistungen bis 120 Sekunden-Liter für Wasserwerke, Industrien, Brauereien etc. etc.

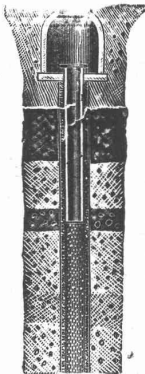

U. v. a. hergestellt für:  
Basel, Bellinzona, Gossau, Hausen, Kölliken, Knutwil, Luzern, Rothenthurm, Waldstatt, Wangen, Winterthur, Worben, Zurzach, Zürich etc. etc.

Projekte, Kostenschläge auf Wunsch.

**Bopp & Reuther**  
Mannheim-Waldhof  
Maschinenfabrik.

**Basel, Austrasse 102**  
Ingenieur F. Hetzel.

Verlangt Gebrauchsanweisung



## Tonwaren Cement-Putz Cement-Beton

vollständig wasserdicht

**AQUABAR BERLIN N.**  
G.m.b.H Prinzenallee 27.



**Liestal — J. Graf — Zürich**  
 bei Basel. Telephone 7846 Schiffände 6

**Elektr. Anlagen**

jeder Art Licht- und Kraft-  
 Türöffner und Feuermelder u. Umfanges.

Reichhaltiges Leuchter-Lager aller Stilarten.

Gliih-Spar-Bogen	Lampen jed. Spannung u. Lichtstärke	Motoren Dynamos Accumulatoren	Ventilatoren Aufzüge Koch-Heiz apparate
------------------	-------------------------------------	-------------------------------	---

## Vereinigte Xylolith- und Kohlensäurewerke A.-G. WILDEGG

Patent Nr. 9080

## Treppenstufen aus Xylolith

für Belag von

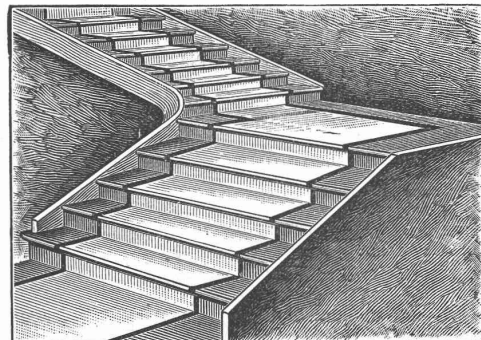

eisernen Treppen, hölzernen und Betontreppen;  
 Wendeltreppen; abgelaufenen Sandsteintreppen.

Grosse Standsicherheit, feuersicher, grösste Solidität.

Unifarben oder mit gefärbtem Treppenläufer.

Einzig in der Schweiz bis jetzt ca. 200 000 m<sup>2</sup> Böden und zirka 10 000 Treppenstufen gelegt.

**H. Bertschinger**  
 Zürich (untere Zäune 17) und Benzburg.  
**Eisenbetonbau.**

**GASMOTOREN-FABRIK**  
**„DEUTZ“ A.-G.**  
 ZÜRICH.

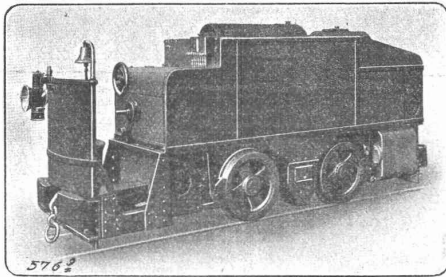

**Benzin-Lokomotiven**  
 für Feldbahnen, Fabrikgeleise, Strassenbahnen.  
 Billiger, absolut gefahrloser Betrieb, kein Geruch und keine Rauch- und Russbelästigung, kein Anheizen. Jederzeit sofort betriebsbereit.

**Benzin- und Petrol-Lokomobilen**  
**Schiffsmotoren, Motorboote**  
**Rohlmotoren, Sauggasmotoren**  
**Gas-, Benzin-, Petrolmotoren**

**Schweiz. Eternitwerke A.-G.**  
 in **Niederurnen**

mit Filiale in Zürich I, Tiefenhöfe 10 beim Paradeplatz

**Asbestcement - Schiefer**

für Bedachungen  
 für Fassadenbekleidungen.

**Asbestcement-Platten**

für innere, feuersichere  
 Wand- und Deckenverkleidungen.

**Isolationsmaterial**

für die Elektrotechnik.

Man verlange Muster und Prospekte.

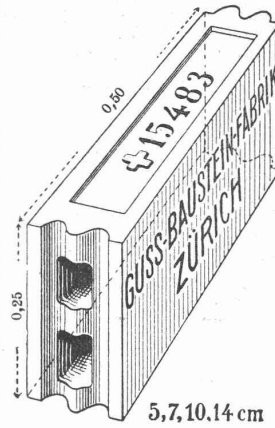
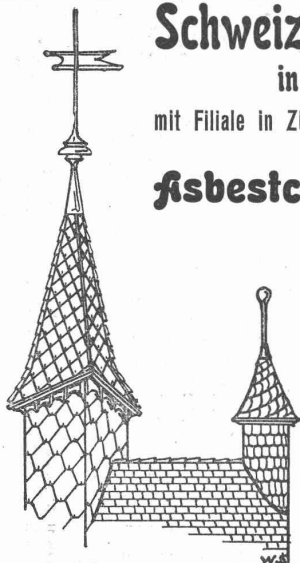

**Gussbausteine,**  
 bestes Material für  
 trockene Scheidewände.

Referenzen und Muster  
 gerne zu Diensten.

Die Generalvertretung:

**Handelsgenossenschaft des  
 Schweizer. Baumeisterverbandes  
 Zürich**

Bureaux: Seidengasse 13.



**J. Walser & Cie.**  
 Winterthur.

Spezialgeschäft für  
**Hochkamine und  
 Feuerungsanlagen.**  
 Kesselmauerungen jeden Systems.

**Ofenbauten**

für alle industriellen Zwecke.

**Reparaturen u. Umbauten.**

Beständiges Lager in feuerfesten Materialien  
 Gewissenhafte Ausführung. Ia. Referenzen.  
 Projekte und Offerten kostenlos.

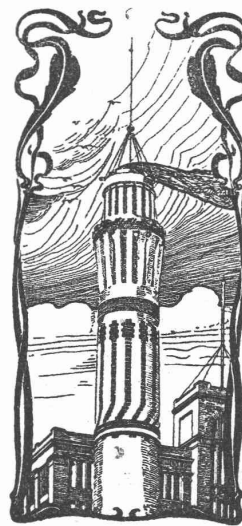

**Zweiketten-  
 Greifbagger**

**Einketten - Selbst-  
 Greifer (D. R. P.)**

an jedem Kran  
 anwendbar.

Fertig auf Lager,  
 auch zur Miete.

**Menck & Hambrock**  
 G. m. b. H.

Altona-Hamburg 32.

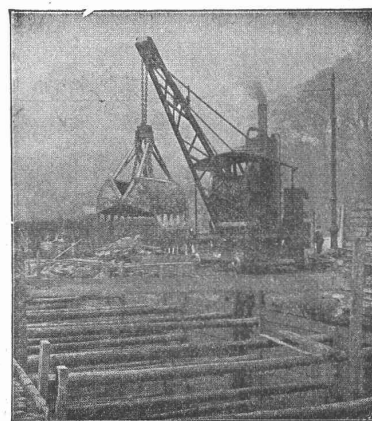

**Krefelder Stahlwerk Akt.-Ges.**  
**Filiale Zürich**

Kontor und Lager: Sihlquai Nr. 65. Telephon Nr. 7930  
 empfiehlt seine anerkannt guten

**Stahlqualitäten**

für Handmeissel, Schrotmeissel, Steinbohrer auf  
 weiches, mittleres und hartes Gestein, rund und  
 8-kantig. 8-kantigen Stahl für Spitzseisen,  
 Schweisstahl.

Das Zürcher Lager ist mit allen gang-  
 baren Dimensionen reichlich versehen.



Transportable, elektrische Staubsaugapparate

**„GNOM“**

Stationäre

**Entstaubungsanlagen**

mit Trockenfilter oder Staubabschwem-  
 mung für Etagen und ganze Häuser.

Kostenanschläge auf Verlangen.

**F. & C. Ziegler**  
 — Schaffhausen. —

**A. Bröck, Optiker, Schifflande 24, Zürich**

empfiehlt das Beste in

**photogr. Apparaten**

für Touristen und Amateure von Fr. 5.50  
 bis Fr. 600.—, sowie

sämtliche Bedarfsartikel

zu coulanten Preisen. Illustrierte Preisliste  
 gratis und franko. Ferner ein opt. Lager:  
 Feldstecher (Goerz, Zeiss etc.), Opern-  
 gläser, Fernrohre, Brillen, Pince-nez,  
 Lorgnetten, Kompass, Reisszeuge,  
 Loupen etc. — Reparaturen möglichst  
 prompt und billig. *Telephon 893.*

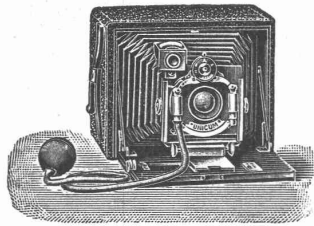

Zu kaufen gesucht  
 eine Zementstein-Schlagpresse.

Auskunft durch

E. Krauer, Altstetten  
 Bachstrasse 9.

**PATENT-BUREAU**  
**E. BLUM & Co** DIPL.-INGENIEURE  
 GEGRÜNDET 1878 - ZÜRICH - BAHNHOFSTR. 74

**Accumulatoren**

für alle Zweige der Industrie:

für Zentralen, Fabriken, Private, Laboratorien,  
 Automobile, Schiffe, Waggonbeleuchtung usw.

liefert

**Accumulatoren-Fabrik Oerlikon**

in OERLIKON bei Zürich.

Bureau für die Westschweiz: LAUSANNE, Chemin Vinet 29.

**Schmirgelscheibenfabrik**

**Winterthur**  
**Bölsterli & Co**

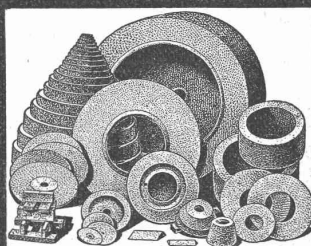

Erstklassige Referenzen  
 von Weltfirmen.

**Thonwerk Biebrich A.-G.**

Chamottefabrik

Biebrich am Rhein.

**Hochfeuerfeste u. säurebeständige Produkte.**

Normal- und Façonsteine aller Art, Chamottemörtel,  
 Retorten, Muffeln etc. Bau kompletter Ofenanlagen.

Beste Referenzen und Zeugnisse aus der Schweiz.

**Geiger'sche Fabrik**

für Strassen- u. Hausentwässerungs-Artikel, G. m. b. H.

KARLSRUHE i. B. 11

SPEZIALITÄT:

**Einrichtungen für Kläranlagen.** Gesetzl. geschützt u. vorzügl. bewährt.

Einlass- und Ablass-Schützen mit der vorzüglich bewährten,  
 geschützten Rollenführung und Rollenkeilverschlüssen,  
 Wehrschützen, Vorrichtungen zum schichtenweisen Ab-  
 lassen von Klärbecken, Spül- und Sperrtüren, Klappen.  
 Rechenanlagen, Siebschaukelräder.

**Generalvertrieb des Frankfurter Klärrechens.**  
 Selbstregistrierende Apparate zum Messen der Durchfluss-  
 wassermenge.

Lieferantin sämtl. Konstruktionen nach eigenen Entwürfen für die  
 Kläranlagen in Frankfurt a. M., Mannheim, Elberfeld,  
 Glessen, Düsseldorf, Beuthen, Halberstadt u. s. w.

**Entwurf u. Ausführung aller Vorrichtungen für Klär-  
 anlagen.** — Vorzügliche Empfehlungen von Behörden.

# A.-G. der Eisen- & Stahlwerke vorm. Georg Fischer, Schaffhausen (Schweiz)

**Weichguss** aus prima Rohmaterial, sorgfältig geformt, gut gegläht und sauber verputzt. . . . .

**Fittings**

Marke **+G F+**  
über 4000 Modelle, jed. Stück kontrolliert, höchste Widerstandsfähigkeit gegen innern Druck.

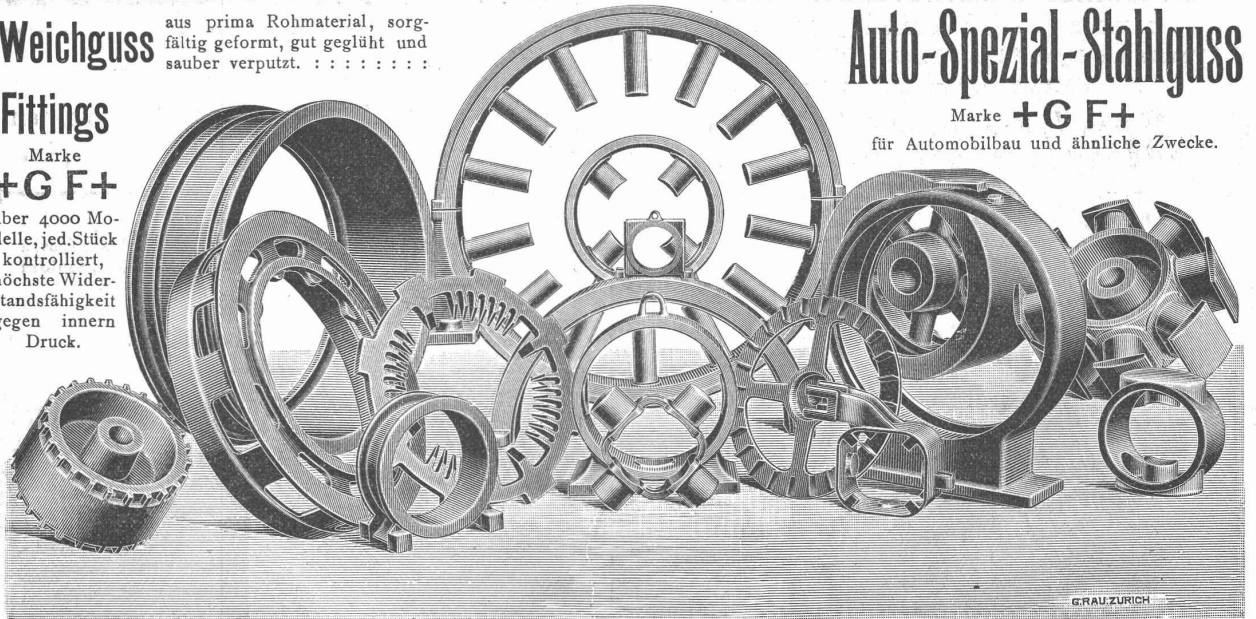

**Auto-Spezial-Stahlguss**

Marke **+G F+**  
für Automobilbau und ähnliche Zwecke.

## Stahlguss - Stücke

für den Bau von:

Lokomotiven, Waggons, Dynamos, Motoren, Dampfmaschinen, Dampfturbinen, Kranen, Werkzeugmaschinen, Turbinen, Pumpen, Brücken, Schiffen, Transmissionen, für hydraulische, pneumatische und Dampf-Anlagen, für die Ziegelei-, die Zement- und die chemische Industrie für Hammer- und Walzwerke, für Kesselschmieden etc. etc. etc.

Unser Stahlguss- ist leicht zu bearbeiten, zuverlässig und dabei sorgfältig geformt und gut verputzt, sein Härtegrad wird dem jeweiligen Verwendungszweck der Abgüsse angepasst.

## Maschinenfabrik St. Georgen bei St. Gallen (Schweiz)

Com.-Ges.  
**Ludwig v. Süsskind**  
baut als Spezialität:

### Hydraulische Pressen aller Art.

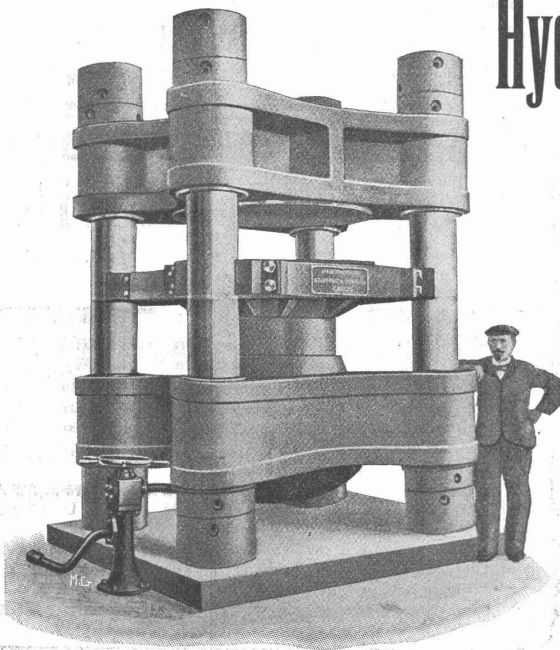

Prägepressen für Gesenk- und Schmiedearbeiten.  
Börtelpressen. ☐ Kollektorpressen.  
Bleidrahtpressen. ☐ Räderaufziehpresen.  
Plattenpressen für Isolationsmaterial. ○○○○○○  
Warenpressen. ☐ Münzpressen. ☐ Massel-  
brecher und Scheren. ○○○○○○

In einem Jahr für einen Gesamtdruck von **6,500,000 kg** geliefert.

Pumpwerke. ☐ Hydraul. Akkumulatoren.  
○○○○○○○○ Druckübersetzer. ○○○○○○○○

**? Wieviel Dampf**



**Eckardt's registrierender  
Dampfmesser**  
kontrolliert den Dampfverbrauch.  
J.C. Eckardt, Stuttgart-Cannstatt.

D.R.P. u. DR.G.M.

Deutsch-Oesterreichische  
**Mannesmannröhren-Werke**  
Düsseldorf

liefern:

Düsseldorf 1902:  
Goldene Staats-Medaille.

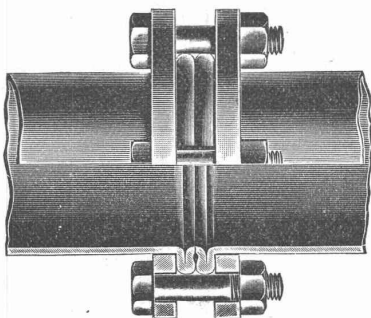

Düsseldorf 1902:  
Goldene Ausstellungs-Medaille.

**Rohrleitungen für Hochdruck**  
aus nahtlosem Mannesmann-Stahlrohr  
mit patent. Doppelbördel-Flansch-Verbindung  
und anderen Verbindungsarten.  
Grosse Längen. — Höchste Betriebssicherheit.  
Vertreter: Alf. Diener & Cie., Zürich.

**A. Jucker, Nachfolger von  
Jucker-Wegmann**  
Papierhandlung zum Becht  
Schiffhände No. 22, Zürich

Grosses Lager von Paus-  
papieren, Pausleinen und  
Zeichenpapier, Rollen u.  
Bogen in nur vorzüglichen Qualitäten.

Holzementpapier, Dachpappen  
Bodenbelag- und Teppich-  
Unterlag-Papiere.

**Schlackenwolle**  
liefern in Ia. Qualität  
Gysel & Odinga  
Asphalt-Fabrik Käptnach  
vormals Brändli & Cie.,  
**Horgen.**

**J. Nörr Zürich**  
2 Seidengasse

nächst Trulle Bahnhofstrasse  
Vorteilhafteste  
Bezugsquelle  
f. imprägnierte starke  
Strapaz-Kleider  
Loden und engl. Stoffe  
meterweise,  
moderne Massanfertigung.



**Transport-Anlagen**  
jeder Art  
Conveyor-Elevatoren

Patent a. modernste Konstruktionen.  
Kessel, Beschieb.-Anlg., Transport.  
u. Aufz. f. Fässer, Kisten, Ballen, Säcke etc.  
Holzhäuer Masch.-Fabr., Gesellsch. Augsburg.

**Sofortige Abhilfe**  
bei  
**Wassermangel**

und  
Betriebsstörung  
durch

**Vermietung**  
von Lokomobilen  
bis 200 HP

auf kurze oder längere Zeit zu  
günstigen Bedingungen.

Schweiz. A.-G.

**Orenstein & Koppel**  
Zürich

St. Urbangasse 4 (Theaterstr.)

CARLMÜLLER  
ZÜRICH  
**Patent-Bureau**  
PRIMA  
REFERENZEN

**Wilh. Baumann**

Rolladenfabrik

**Horgen** (Schweiz).

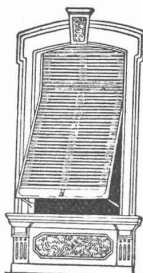

Holzrolladen  
aller Systeme  
Rolljalousien,  
automatisch.

Roll-  
Schutzwände  
verschiedener  
Modelle.

Verlangen Sie Prospekte.

Präzisions-  
**Reisszeuge.**  
Clemens Riefler,  
Nesselwang u. München  
(Bayern).  
Gegründet 1841.  
„Paris 1900 Grand Prix“  
Illustrierte Preislisten gratis  
Die Zirkel der echten Rieflerreisszeuge  
sind am Kopf mit dem  
Namen RIEFLER  
gestempelt.



**PATENT-BUREAU**  
Wilh. Reinhard, Zürich.

Bahnhofstr. 51 Telephon 7083  
Patent-Marken- u. Musterschutz  
**Patent-Recherchen**  
Reelle Bedienung. Beste Referenzen.

**Dieselmotor v. 160 HP.**

fast wie neu, in Kaltbrunn noch im  
Betrieb zu sehen, ist sofort billig zu  
verkaufen. Um Auskunft sich an  
die Rickentunnelunternehmung in  
Kaltbrunn zu wenden. Ebendasselbst  
sind

1 Halblocomobil von 160 HP.  
und verschiedene elektrische  
Drehstrom-Motoren und Trans-  
formatoren zu verkaufen.

**Zu verkaufen**  
ein  
**Halblocomobil,**

so gut wie neu, 25 HP. Preis nur  
4000 Fr. Es würde sich gut eignen  
für eine Sägerei und würde unter  
Umständen Holzschnittwaren dagegen  
bezogen.

Offerten unter Chiffre Z. G. 12457  
befördert die Annoncen-Expedition  
Rudolf Mosse, Zürich.

**Patent-Ausbeutung.**

Für die Ausbeutung des  
schweiz. Patentes Nr. 35767  
vom 6. November 1905 be-  
treffend: „Dispositif de com-  
mande électromagnétique des  
organes distributeurs de mo-  
teurs à fluide sous pression“  
wird ein Fabrikant bezw. In-  
teressent gesucht. Das Patent  
wird verkauft, in Lizenz ge-  
geben, oder es werden ander-  
weitige Vereinbarungen für  
die Fabrikation eingegangen.

Anfragen sind zu richten  
an die Patentanwaltsfirma  
**H. Kirchhofer,**  
vormals Bourry-Séquin & Co.,  
Zürich 1, Schützengasse 29.

**Vogel & Zimmermann**  
Patentanwaltsbureau  
Zürich  
Bahnhofplatz



**Kohlmann's  
Lohntabellen**

sind bei der Berechnung des  
**Taglohnes**

ein äusserst brauchbares  
Hilfsmittel. Sie berechnen  
den Arbeitslohn bei einem  
Lohnsatze v. 5 Pfg. an bis zu  
**6 Mk. pro Tag**, für 1/4, 1/2,  
3/4, 1/1 Tag fortlaufend bis  
zu 31 Tagen.

Preis gebunden Mk. 0.90  
Verlag von  
**C. W. Offenhauer,**  
Eilenburg (Prov. Sachsen)

Der Unterzeichnete sucht einen  
**Maschinen-Ingenieur**

der eine technische Schule mit Er-  
folg absolviert hat, schon längere  
Zeit in der Praxis stand und selb-  
ständig rechnen und konstruieren  
kann.

Aarau, 5. November 1908.  
**Grd. Zschokke.**

## Cercasi

**Ingenere - elettrotecnico.**  
Rivolgersi sotto cifra Z. U. 12170  
all' Agenzia di pubblicità  
**Rudolf Mosse, Zürich.**

Ein im Stollenvortrieb mit  
maschineller Bohrung durchaus  
**erfahrener Ingenieur**  
**gesucht.**

Angebote mit Lebenslauf, Zeugnis-  
abschriften, Gehaltsansprüchen und  
Angabe von Referenzen unt. S. 11288  
an **Haasenstein & Vogler A.-G.**  
in Frankfurt a. M. erbeten.

## Aktiver oder stiller Teilhaber

event. employé intéressé  
für ein Architektur- und Bau-  
geschäft gesucht. Einlage  
Fr. 50,000. — Schriftliche  
Offerten erbeten an

**G. Labhardt**  
Nachfolger von Hans Lutz  
kaufm. Stellenbureau  
**St. Gallen.**

## Jünger. Architekt

wird für ein Architektur-  
Bureau in einem Winterkurtort  
Tirols zum sofortigen Eintritt  
gesucht. Derselbe soll flott  
im Entwurf und selbständig  
im Detail, sowie in Ermitt-  
lung von Voranschlägen sein.  
Gefl. Offerten unter Angabe  
von Referenzen und Gehalts-  
ansprüchen sub Z. S. 12543  
befördert die Annonc.-Exped.  
**Rudolf Mosse, Zürich.**

## Stiller Teilhaber

für prakt. N-uerung (Innendekoration)  
mit 3—5000 Fr. gesucht. Offerten  
unter Chiffre Je 6178 Z an  
**Haasenstein & Vogler, Zürich.**

Wir suchen zu baldmög-  
lichem Eintritt für unser Mon-  
tage- u. Revisionsbureau einen  
an selbst. Arbeiten gewöhnten

## Elektrotechniker

der, ausser für Bureau-Praxis,  
auch für den Verkehr mit dem  
Publikum geeignet ist. Er-  
wünscht ist die Beherrschung  
der französischen Sprache.

Bei befriedigenden Leistun-  
gen bietet der Posten Lebens-  
stellung.

Wir erbitten ausführlich ge-  
haltene Offerten mit Gehalts-  
ansprüchen und Angabe der  
Zeit des frühesten Eintrittes.

**Accumulatoren-Fabrik, Oerlikon**

## Agent de vente

garantisant chiffre d'affaires est  
demandé par fabrique d'outils.  
**Deschamps, 29 rue de Vinnogriers,  
Paris.**

Für neues aber erprobtes System von

## Anlassern, Belastungswider- ständen, Heissluft- n. Heiss- wasseröfen, sowie Ventilatoren

**D. R. P.**  
hervorragend tüchtige Fachleute als  
Vertreter **gesucht.** Gefl. ausführ-  
liche Offerten mit Aufgabe von Re-  
ferenzen erbeten unter J. U. 6622  
durch **Rudolf Mosse, Berlin SW.**

## Junger, tüchtiger Architekt

mit guten Zeugnissen, sucht Stelle  
in gutem **Baubureau.**  
Angeb. unt. Chiffre M. R. 5529 an  
**Rudolf Mosse, München.**

## Junger Bautechniker

mit 5jähriger Praxis als Zimmermann  
und absolvierter Technikumsbildung  
sucht per sofort **Stelle** in Bureau  
oder Baugeschäft. Gefl. Offerten an  
**Jb. Lappert, Langnau, Bern.**

## Tüchtiger Buchhalter u. Kassier

bilanzfähig, der deutschen, franz.  
und italienischen Sprache in Wort  
und Schrift mächtig, sowie im Lohn-,  
Unfall- und Zahltagswesen bestens  
vertraut, **sucht dauernde Stel-  
lung.** Zeugnisse und Referenzen  
stehen zu Diensten.  
Offerten erbeten unter Chiffre  
Z. Q. 12041 an die Annoncen-Exped.  
**Rudolf Mosse, Zürich.**

## Ingénieur civil

anc. élève de l'Ecole polytech-  
nique de Zurich (1897—1901),  
pratique dans les chemins de fer,  
engagé depuis 3 ans par le Ser-  
vice topographique fédéral (à  
titre auxiliaire) pour levers à la  
planchette dans les alpes (mai-  
novembre), **demande emploi**  
pour l'hiver. Engagement comme  
volontaire serait accepté. Préfé-  
rences: Ponts ou travaux hydrau-  
liques. Langues: français et  
allemand. Offres sous chiffre  
Z. D. 12279 à l'agence de publi-  
cité  
**Rodolphe Mosse, Zurich.**

Junger Mann mit Maturitätszeugnis,  
welcher später das Polytechnikum zu  
absolvieren wünscht, **sucht prak-  
tische Lehrzeit** in einem Bureau  
für **Tiefbauunternehmung.** Am  
liebsten in der Ostschweiz. Offert.  
sind zu richten unter Chiffre Z. Z.  
12325 an die Annoncen-Expedition  
**Rudolf Mosse, Zürich.**

## Aktzeichen für Herren.

Abendkurs (8—10 Uhr). Korrektur:  
Herr **Hummel.**

Auskunft wird erteilt: Böcklin-  
strasse 17, **Zürich V.**

Angehender

## Architekt

6 Semester eidgen. Polytechnikum  
absolviert, noch ohne Praxis, militär-  
frei, **sucht Anfangsstellung.**  
Gefl. Offerten unt. Chiffre Z. J. 12434  
an die Annoncen-Expedition  
**Rudolf Mosse, Zürich.**

## Tüchtiger Bautechniker

30 Jahre alt, mit allen vorkommenden  
bautechn. Arbeiten vertraut, **sucht**  
selbständige dauernde **Stelle.**  
Offerten unter Chiffre Z. W. 12197  
befördert die Annoncen-Expedition  
**Rudolf Mosse, Zürich.**

**Tüchtiger Zeichner,**  
mit längerer, vorzügl. Praxis im  
Vermessungswesen und techn. Bahn-  
dienst, **sucht dauernde Stellung**  
bei städtischer, Kantons- oder Bahn-  
Verwaltung. Gefl. Offerten unter  
Chiffre Z. L. 12586 befördert die  
Annoncen-Expedition  
**Rudolf Mosse, Zürich.**

## Maschinen-Ingenieur,

25 Jahre alt, Inh. des Diploms des  
eidgen. Polytechnikums, mit 2jähr.  
Werkstatt- und Bureau-Praxis, die  
franz. wie die deutsche Sprache in  
Wort und Schrift beherrschend,  
**sucht** bei bescheidenen Ansprüchen  
event. als **Volontär Anfangs-  
stellung** im Betrieb oder Bureau  
einer Maschinenfabrik.

Offerten unter Chiffre Z. V. 12496  
befördert die Annoncen-Expedition  
**Rudolf Mosse, Zürich.**

Tüchtiger, energischer

## Bauführer (Architekt),

der über ausgiebige Kenntnisse aller  
vorkommenden Arbeiten im Bureau  
und auf dem Bauplatze verfügt und  
sich auch in arm. Betonkonstruktion  
praktische Erfahrungen erworben,  
**sucht** baldmöglichst passende **Stel-  
lung.** Selbständige, dauernde Stelle  
bevorzugt. Prima Zeugnisse und  
Referenzen zu Diensten. Offerten  
unt. Chiff. Ac. 4503 G. an **Haasen-  
stein & Vogler, St. Gallen.**

## Junger Mann,

seriös, energisch, guter Zeichner, 4  
Jahre auf Kataster tätig, **sucht** in  
Zürich und Umgebung für 2—4  
Monate passende **Stelle** auf Tiefbau  
oder Katasterbureau. Eintritt sofort.  
Offerten unter Chiffre Z. D. 12604  
befördert die Annoncen-Expedition  
**Rudolf Mosse, Zürich.**

## Ingenieur,

Deutsch-Schweizer, 31 Jahre, verh.,  
zuverl. Charakter, 12 Jahre Werk-  
statt- und Konstruktions-Praxis in  
Weltfirmen des In- und Auslandes,  
seit 4 1/2 J. in leitd. Stellg. in Eng-  
land für **Pumpen-Compr. und**  
**Gebälse-Bau,** prakt. Erfahrung  
in **Dampfmasch. - Cond. - Was-  
serwerks-Anlagen** und allgem.  
Maschinenbau, beste Kenntnisse für  
Proj., Verkehr (franz. und engl.) und  
Abnahme, **wünscht Stelle** als  
**Abteilungs-Chef, Assist. des**  
**Obering.,** Vertretung im Ausland  
oder sonstig. Vertrauensposten. Erste  
Referenzen und Zeugnisse. Gefl.  
Offerten unter Z. O. 12639 befördert  
die Annoncen-Expedition  
**Rudolf Mosse, Zürich.**

## Junger, diplomierter Bautechniker

(Burgdorfer) mit guter Bureau- und  
Bauplatzpraxis **sucht Stelle** in  
Architekturbureau oder Baugeschäft.  
Offerten unter Chiffre Z. Q. 12666  
befördert die Annoncen-Expedition  
**Rudolf Mosse, Zürich.**

## Hoher Verdienst

durch Einführung prakt. Neuerung  
(Innendekoration). Offerten unter  
Chiffre Z. B. 12702 befördert die  
Annoncen-Expedition  
**Rudolf Mosse, Zürich.**

## Zu verkaufen.

15-pferd. **Petrolmotor** von der  
Lokomotivfabrik Winterthur, gut er-  
halten. Off. unt. Chiffre Z. W. 12622  
befördert die Annoncen-Expedition  
**Rudolf Mosse, Zürich.**

## Billigst zu verkaufen:

Fassonierete **Guss-Säulen** von 4 und  
3,60 m, ein **Balkongeländer** mit  
Platte und Konsolen, ein bereits  
neues **Portal** von 2,50 m, 200 kg  
versch. **Mutterschrauben, Fenster-  
gitter** (kunstvoll) und **Oberlichte,**  
zwei kleine **Ambosse,** ein schöner  
Schraubstock, Wellen, Schienen etc.

**G. Brandenberger, Metallhandlg.,  
Rorschach.**

**Konkurrenzfähiges, best ein-  
gerichtetes Geschäft wünscht**  
— gegen Sicherstellung —

**Fr. 50,000**

aufzunehmen. **Tüchtig. Kauf-  
mann könnte auf Wunsch die**  
**kaufmännische Leitung über-  
tragen werden.** Gefl. Offert.  
sub Chiffre O. 2501 G. an  
**Orell Füssli-Annoncen,  
St. Gallen.**

Wegen Vergrößerung der Anlage  
**billig zu verkaufen**  
ein 10 P.S.

## Drehstrommotor

(System Oerlikon)  
samt Anlasser und Schalttafel. Alles  
sehr gut erhalten, wenig gebraucht.  
Offerten unter Chiffre Za. G. 2016  
an die Annoncen-Expedition  
**Rudolf Mosse, St. Gallen.**

## Zu verkaufen

einige grössere und kleinere  
**Bauplätze**

in **Erlenbach** bei Zürich, an sehr  
schöner, aussichtsreicher Lage, an  
der neu erstellten Bergstrasse un-  
weit von Bahn- und Schiffstation.  
Anschluss an Quellwasser-Versorgung,  
Kanalisation, Gas- und elektrisches  
Licht. Gefl. Anfragen unter Chiffre  
Z. P. 12490 befördert die Ann.-Exp.  
**Rudolf Mosse, Zürich.**