

Zeitschrift: Schweizerische Bauzeitung
Herausgeber: Verlags-AG der akademischen technischen Vereine
Band: 43/44 (1904)
Heft: 25

Werbung

Nutzungsbedingungen

Die ETH-Bibliothek ist die Anbieterin der digitalisierten Zeitschriften auf E-Periodica. Sie besitzt keine Urheberrechte an den Zeitschriften und ist nicht verantwortlich für deren Inhalte. Die Rechte liegen in der Regel bei den Herausgebern beziehungsweise den externen Rechteinhabern. Das Veröffentlichen von Bildern in Print- und Online-Publikationen sowie auf Social Media-Kanälen oder Webseiten ist nur mit vorheriger Genehmigung der Rechteinhaber erlaubt. [Mehr erfahren](#)

Conditions d'utilisation

L'ETH Library est le fournisseur des revues numérisées. Elle ne détient aucun droit d'auteur sur les revues et n'est pas responsable de leur contenu. En règle générale, les droits sont détenus par les éditeurs ou les détenteurs de droits externes. La reproduction d'images dans des publications imprimées ou en ligne ainsi que sur des canaux de médias sociaux ou des sites web n'est autorisée qu'avec l'accord préalable des détenteurs des droits. [En savoir plus](#)

Terms of use

The ETH Library is the provider of the digitised journals. It does not own any copyrights to the journals and is not responsible for their content. The rights usually lie with the publishers or the external rights holders. Publishing images in print and online publications, as well as on social media channels or websites, is only permitted with the prior consent of the rights holders. [Find out more](#)

Download PDF: 28.04.2026

ETH-Bibliothek Zürich, E-Periodica, <https://www.e-periodica.ch>

MASCHINENFABRIK

OERLIKON

OERLIKON
BEI ZÜRICH



Fahrbare und tragbare
Elektrische Antriebe ~ ~

für Fabrikations-, Montage- und Bauzwecke
Fahrbare Elektromotoren mit Teleskopwellen ~ ~
in Verbindung mit transportablen Bohr- u. Gewindeschneidapparaten
Sägeapparaten, Keilnutenstossmaschinen, Keilnutenfräsmaschinen
Fahrbare Elektromotoren mit Riemenbetrieb ~ ~ ~ ~
für landwirtschaftliche Zwecke

Aktiengesellschaft
Verblendsteinfabrik Lausen (Baselland)
(im Betrieb seit 1900)

Grösstes, mit den neuesten Einrichtungen versehenes Etablissement dieser Art in der Schweiz empfiehlt bestens:

Verblendsteine
in **gelb, lederfarb**, hell und dunkel, **rot**, hell und dunkel, bis zur Sinterung gebrannt, in vorzüglicher Qualität, wetterbeständig und frei von Ausschwüngen, jedem erstklassigen Konkurrenzprodukt ebenbürtig.

— Nach Vorschrift der **Tit. Direktion der eidg. Bauten** verwendet für das Gebäude der **schweiz. Landestopographie** in Bern, das **Postgebäude** in Altdorf, gegenwärtig in Verwendung für das **neue eidg. Münzgebäude** in Bern, ferner f. verschiedene **kantonale und städtische Bauten**, Bank- und Anstaltsgebäude, nebst einer sehr grossen Zahl von Villen und Privatbauten. — — —

Feuer- und hochfeuerfeste (Chamotte-) Steine und Platten
(1700-1800°) aller Art, f. Glas-, Zement-, Kalk- u. Gypsfabriken, Ziegeleien, Giessereien, Ofenfabriken, Ofenbauer etc. etc.

Feuerfesten Mörtel. Gebrannten Ton gemahlen
Prompte, gewissenhafte Bedienung.
* Prima Referenzen zu Diensten. *

Maschinen zum Mischen von Farben, Cement, Sand und Beton etc. liefert als **Spezialität**:
Fürstl. Hohenzoll. Maschinenfabrik Immendingen (Baden).

Leitungsstangen

für **elektrische Anlagen** liefern stets billigst.
Kupfervitriol-Imprägnierung.
Wir empfehlen: ~ ~

Ulmen-, Ahorn- u. Bündtner-Fichtenbretter.
Spezialität: ~ ~
Durchgefärbtes Holz,
insbesondere **Grauholz.**
Natürliche Struktur bleibt; kein Bemalen mehr.
Schweiz. Farbholz- & Imprägnierungs-Fabrik, A.-G.,
in **Hochdorf.**

LITOSILO fugenloser, unverbrennlicher **Kunstholz-Bodenbelag,**
Stein, oder sonstigen alten, immerhin soliden Unterboden gegossen, verbindet sich mit diesem zu einem untrennbaren Ganzen und ist anerkannter Weise
der beste hygienische Nutzboden.

Eigenes Imprägnierungs-Verfahren, um den Boden gegen Verunreinigung irgend welcher Art, gegen heisses Wasser, Säuren, Tinte, Fett, Blut etc. unempfindlich zu machen.

PYRASPI **Feuerschutz Holz Anstrich Farbe.**

Prospekte, Muster, Versuchsobjekte, Kostenanschläge gratis.
Ch. H. Pfister & Co., 10 Leonhardstrasse, **Basel.**
Fabrik bautechnischer Spezialitäten.
Unternehmung für Bodenbelag in Litosilo.

Zentralheizungsfabrik Bern A.-G.

empfehlenswert zur Erstellung von Zentralheizungen aller Systeme.  
 Wäschereien, Trocknerien, Badeeinrichtungen und Desinfektionsapparate, Giesserei, Kupfer- und Kesselschmiedarbeiten.
Fabrik: Station Ostermundigen. Depot: Bubenbergplatz 9, Bern.

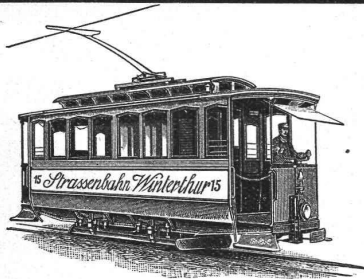

Elektrische
Strassenbahnen
 mit Gleich-
 und Mehrphasenstrom.

Aktiengesellschaft vormals
Joh. Jacob Rieter & Co., Winterthur.

Paris 1900. Grand Prix; 3 goldene und 1 silberne Medaille.

Komplete Anlagen für
Elektrische Beleuchtung u. Kraftübertragung
Elektrische Bahnen.

Elektrischer Antrieb einzelner Arbeitsmaschinen.

Hydraulische Anlagen:
 Turbinen Francis, Jonval, Girard, Pelton,
 Präzisionsregulatoren, hydraulische und elektrische Bremsregulatoren.

Grandes Carrières St-Imier (Jura)

Oeschger, L'Hardy & Co.,
 Nachfolger von Rothacher & Co.
 ——— Hellgelber Kalkstein ———

Druckfestigkeit 1892 kg per cm², politurfähig, gleich-
 mässige Struktur, Werkstücke in allen Grössen bis zu 5 m³.

Schwarzer Marmor von Berschis

geeignet für alle möglichen Bau- u. Bildhauerzwecke

roh, gestockt und poliert.

Spezialität: S: Mittstein, g: estockt, geschliffen u. poliert.

Telephon Jacques Hösli, Glarus. Telephon

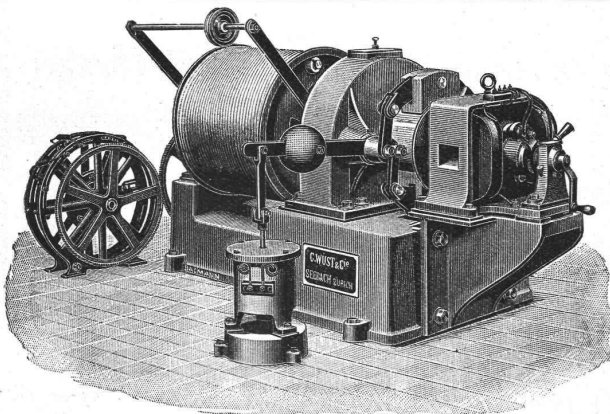

C. Wüst & Comp. in Seebach-Zürich

bauen als Spezialität:

Elektrische Personen- und Warenaufzüge
 mit Pfeilradwinde nach eigenem patentiertem System.

Beste Aufzugswinde der Gegenwart,

welche vermöge ihres geringen Stromverbrauchs an jedes Lichtnetz

(also auch Einphasenstrom) angeschlossen werden kann.

Eine **Druckknopfsteuerung** eigenen Systems ermöglicht die Be-
 nützung des Aufzuges ohne Führer durch jedes Kind.

Billigste Anschaffungs- und Betriebskosten.

Absolut ruhiger Gang. Präziseste Steuerung. Vorzügliche Fangvorrichtung.

Projekte u. Kostenvoranschläge gratis. Man verlange ausführlichen Prospekt.

Feinste Referenzen über ausgeführte Anlagen.

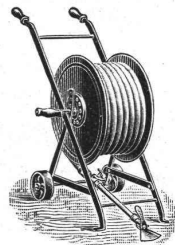

Kautschuk- Garten-Schläuche

Schlauchschröser, Wendrohre, Rasen-
 sprenger, Schlauchwagen etc.

in anerkannt bester Qualität

Gummiwarenfabrik

H. Speckers Wwe., Zürich,
 Kuttelgasse 19, Bahnhofstrasse.

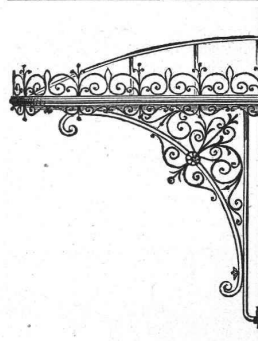

Eisenkonstruktionen

jeder Art

Veranden, Vordächer, Glasbauten,
 Wendeltreppen,

Eiserne Treppenanlagen,

Guss- und schmiedeiserne Geländer,

Ornamentguss, Wellblech-Bauten

Suter-Strehler & Cie.,

Wellblech-Walzwerk Zürich.

Keine Russbeschmutzung mehr!

⊕ Patent Nr. 23979.

Neuer Russkasten in 12 verschiedenen Grössen

Aeusserst zweckmässig für
 Villen, Hotels,
 öffentl. Gebäude, Spitäler,
 Sanatorien etc. etc.

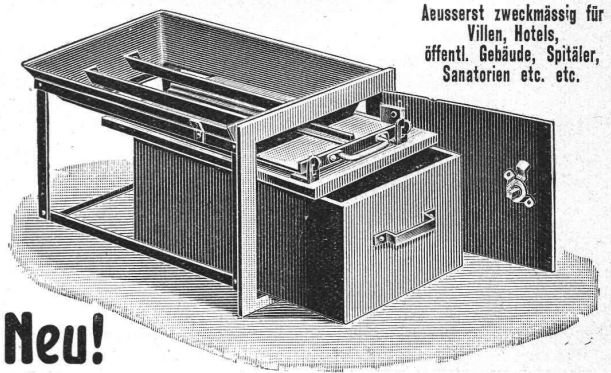

Neu!

à Fr. 9.50 und Fr. 10.— per Stück; für jedes Kamin passend.

Direkt zu beziehen durch die

Eisenwerk-A.-G. Bosshard & Cie.,
 Näfels.

Wiederverkäufer Rabatt.

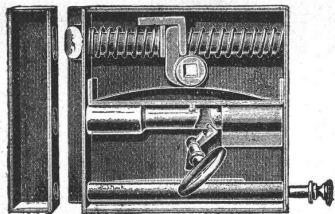

**„Reform“
Türschloss der Zukunft.**

Patentiert in:
Deutschland Frankreich Italien
Oesterreich Russland Schweiz
Amerika D. R. G. M.
 (Dauerhaft Billig Einfach.)
WÜSCHER & Co.,
 ——— Feuerthalen bei Schaffhausen. ———

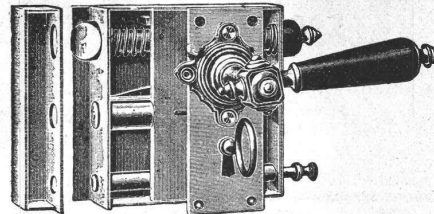

Stehle & Gutknecht **Basel**
Basler Zentralheizungsfabrik

Zentralheizungen jeden Systems — komplette Badhaus-Einrichtungen — prima Referenzen.

Maschinenfabrik & Eisengiesserei Schaffhausen

vormals **J. Rauschenbach.**

Holzbearbeitungs-Maschinen:

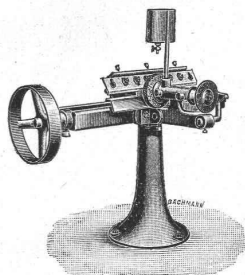

Vollgatter, einfache Sägegänge, Bau- und Brennholz-Fräsen, Bandsägen, kombinierte Universal-Bandsägen mit 4 Apparaten, Kreissägen mit und ohne Bohraparat, Dickehobelmaschinen, Abrichtmaschinen, kombinierte Hobel- und Abrichtmaschinen, Langlochbohr- und Stemmaschinen, automatische Hobelmesser-Schleifmaschinen etc. etc.

Vorzügliche Konstruktion. Billigste Preise. Solide Ausführung.
 Zahlreiche Referenzen. Kataloge gratis und franko.

**DACHKONSTRUKTION
in Holz**



Reithalle Grimma.

System Stephan ist billiger als jede andere Konstruktion.

Billigste Konstruktion für grosse Spannweiten bis 40 Meter, nach jeder beliebigen Grundriss- oder Dachform, Sattel & Bogen oder Flaches Dach.

Von Behörden und Architekten vielfach angewandt bei Reithallen, Lagerhäusern, Lokomotiv-Remisen, Werkstätten, Sälen etc. Anfragen erbeten an Kosten-Anschläge gratis.

Hans Sanzi, Zimmermeister,

— BASEL —

Dampfsäge und Hobelwerk — Bauschreinerei und Glaserei
 Parqueterie.

Alleiniges Ausführungsrecht für Stephansbogendach in Holz.

Patent + 28 168

Otto Wehrle, Emmendingen (Baden),

Maschinenfabrik, Kesselschmiede, Kupferschmiede.

Spezialfabrik für moderne Brauerei- und Mälzerei-Einrichtungen.

Maschinelle Nietung!

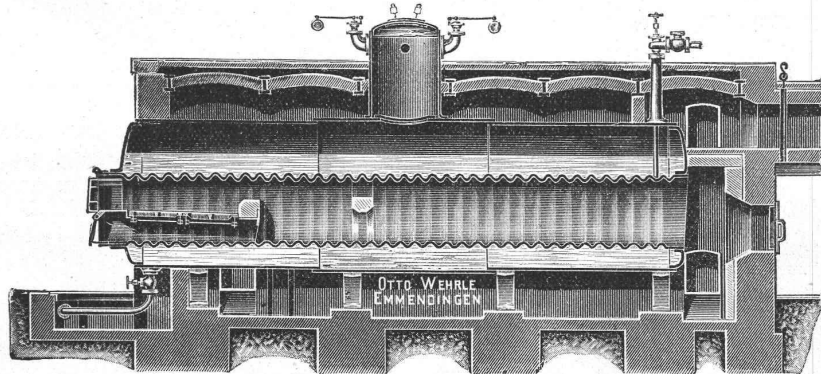

Maschinelle Stemmung!

Dampfkessel jeden Systems und jeder Grösse.

Reservoirs, Vorwärmer, Asphalt- und Seifen-Kessel, **Eisenkonstruktionen.**
 Blecharbeiten und Kupferschmiedarbeiten jeder Art.

Transmissionen neuester Konstruktion, **Pumpen** und **Aufzüge** für alle Zwecke.
 ——— Apparate für die chemische Industrie. ———

**Technische Hochschule
Karlsruhe.**

Es wird ein jüngerer

Assistent

an die **Abteilung für Ingenieurwesen** gesucht, der bei den Konstruktionsübungen (im Trassieren, Steinernen Brücken, Städtische Anlagen, unter Umständen auch Eisenbahnbau und Eiserne Brücken) zu assistieren und die Ausarbeitung von Vorlageblättern zu übernehmen hat. Der **Eintritt** soll auf **1. Okt. 1904** erfolgen.

Gesuche mit Lebenslauf, Zeugnissen, Bildungsgang u. praktische Tätigkeit und mit Gehaltsansprüchen sind bis **1. Juli 1904** an den Vorstand der Abteilung für Ingenieurwesen zu richten.



Stall-Einrichtungen

Gold. Medaille: Zürich, Bern, Genf.

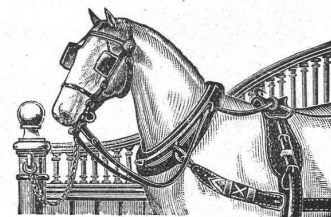

Gebr. Lincke, Zürich.

Kesselschmiede Richterswil

empfiehlt sich für Lieferungen von
**Blechrohrleitungen, Dampfkesseln, Schweissarbeiten,
 Eisenkonstruktionen** jeder Art und Grösse.
 Projekte, statische Berechnungen, Kostenvoranschläge auf gefl.
 Anfragen.
 Prima Material, solide Arbeit, prompte Bedienung, Prima Referenzen.

J. Bleuler, Tapetenlager

38 Bahnhofstrasse - ZÜRICH - Bahnhofstrasse 38

Praktische Neuheit!

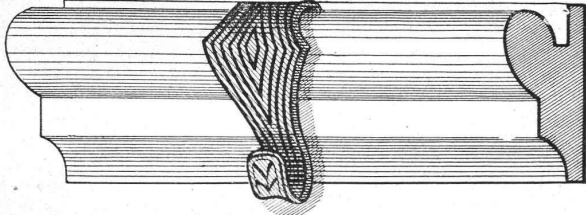

In den meisten Neubauten eingeführt.

Diese **Bilderleisten** werden anschliessend an das Deckengesims oder die Hohlkehle, bezw. unterhalb des Tapetenfrieses, auf ca. 50 cm von einander entfernte Holzdübel mittelst Nägeln oder Schrauben befestigt. Die **Bilderhaken** lassen sich verschieben, sodass Gemälde, Bilder, Spiegel etc. mit Leichtigkeit an jeder gewünschten Stelle der Wand angebracht, resp. umgebängt werden können. Das umständliche, den Tapeten so verderbliche Einschlagen von Nägeln, Haken u. s. w. fällt gänzlich weg. Die Leisten werden zur Tapete oder zu den Möbeln passend abgetönt.

Schwarzwälder Granitwerke

Meyer & Bohrmann
Kandern (Baden).

Grosser Bruchbetrieb in feinkörnigem weissem und rotem Granit, von höchster Druckfestigkeit.

Pflastersteine (25 000 m² jährlich),
**Sockel, Treppentritte, Säulen, Platten,
 Flussbausteine, Randsteine.**

Der rote Granit fand Verwendung zu folgenden Denkmälern:
 Teildenkmal Altdorf, Bubenbergsdenkmal Bern, Weltidenkmal Aarau, Vadiandenkmal St. Gallen (noch in Arbeit).

Fugenloser LAPIDIT Fussboden

der vollkommenste Belag der Gegenwart ist enorm widerstandsfähig u. zäh, fusswarm u. schalldämpfend, feuer- u. schwammsicher, sowie wasserbeständig u. bakterienfrei.

Bester Belag für Massivdecken

für Krankenhäuser, Schulen, Kasernen, Bureaux, Läden, Restaurants, Fabriksäle etc. spec. geeignet.

Bester Belag für Treppen u. zur Reparatur ausgelaufener Treppen.

Muster, Prospective u. Referenzen durch die Fabrik

ED. WÜTHRICH & C^{ie}

HERZOGENBUCHSEE, Schweiz.

Rocalith-Estrich **Linoleum-Unterlage** an Stelle von Gipsestrich,
 beste trocken und erhärtet in 24 Stunden.
 Billigste Preise. Muster und Kostenvoranschläge zu Diensten.
Carl Pfaltz & Cie., Basel.

Oeking & Co., Düsseldorf

Gusstahlwerk

fertigen **Martinstahl-** **Formguss**
 aller Art roh und fertig bearbeitet

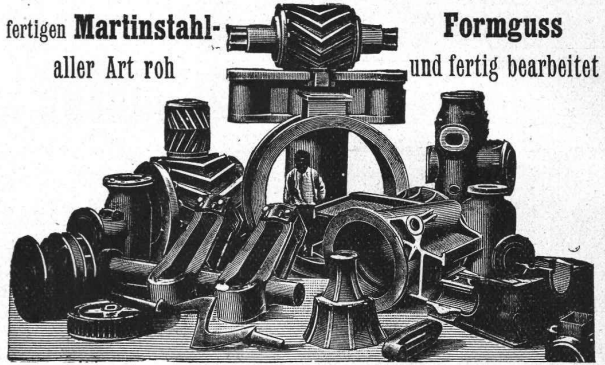

für **Walz- und Hammerwerke:**

Spindeln, Muffen, Einbaustücke, Walzenständer, Kammwalzen, Zahnräder, Sättel, Hammerbäre etc. etc.

Für **Maschinenfabriken, Schiffswerfte, Brückenbauanstalten, Elektrizitätswerke.**

Zahnräder, Bagger- und Schiffsteile, Pumpenteile, Kesselteile, Polgehäuse, Presszylinder, Brückenaufleger, Pendel, Steinformen, Räder u. Radsätze etc.

Ia. komprimierte blanke Stahl-

WELLEN

Grösstes Lager. Prompte und billige Bedienung.

Affolter, Christen & Co., Basel.

Eisen und Stahle en gros.

Geiger'sche Fabrik, G. m. b. H.

für Strassen- und Hausentwässerungs-Artikel
Karlsruhe i. B.

Spül- u. Absperr-Vorrichtungen für Kanäle, Kläranlagen u. s. w.
Schachtabdeckungen.

Sinkkasten für Strassen-, Hof- u. Haus-Entwässerung.

Kran- u. Schlammabfuhr-Wagen zum Reinigen von Sinkkästen.

Bewährte Konstruktionen. — Höchste Auszeichnung. — Solide Ausführung.

Man verlange illustriertes Preisbuch gratis.

In nahezu 200 Städten in Verwendung, unter andern in:

Breslau — Dresden — Düsseldorf — Frankfurt a. M. — Hannover — Innsbruck
 Karlsruhe — Kiel — Köln — Mannheim — Mühlhausen i. E. — München — Posen
 Sofia — Stettin — Strassburg i. E. — Stuttgart — Wien — Zürich u. s. w.

General-Vertreter für die Schweiz:

C. A. Grüssy, Civilingenieur, Zürich-Altstetten.

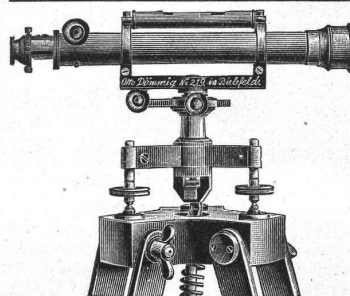

Otto Dämmig

Konstrukteur geodätischer Präzisions-Instrumente

in **Bielefeld** (Westfalen)

früher Mitarbeiter der Société

Genevoise pour la Construction d'Instruments de

Physique in Genf,

fertigt Instrumente wie Figur. 30 cm Brennweite, 30 mm Objektivöffnung mit Stativ u. Kasten für nur 120 Fr. Solide, 1^{te} Arbeit.

Korrespondenz: Deutsch oder französisch.

Oehler & Co., Aarau

Maschinenfabrik, Eisen- und Stahlgießereien

empfehlen als **Spezialitäten:**

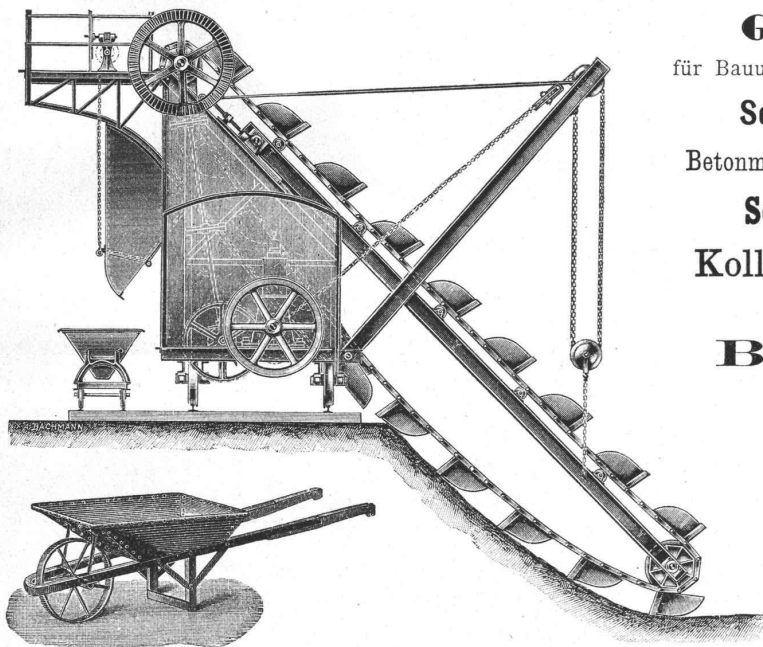

Geleise und Wagen

für Bauunternehmer und industrielle Etablissements,

Schubkarren und Perronwagen,

Betonmischmaschinen und Kieswaschmaschinen,

Seilbahnen

verschiedener Systeme,
Kollergänge und Rohrmühlen
für Zementfabriken,

Baggermaschinen

für Nass- und Trockenbaggerung,

Transmissionen,

Grauguss,

Haberlandguss,

Torfpresen

mit zugehörigen Geleiseanlagen.

Moderne

deutsche, französische

Tekko-

Schweizer-Fabrikat,
waschbar,

Sanderson's

erstklass. engl. Fabrikat,

Lincrusta-

schönster Ersatz für

Engl. Plafond-

plastisch, leicht,

apeten

und englische Fabrikate

apeten

(Haupt-
Depot)

enorm solid,
desinfizierbar.

apeten

wunderschöne Friese.

apeten

Holzläufer, billige.

apeten

dauerhaft.

Letzte Neuheit: Fab-Ri-Ko-Na

amerikanischer Wandstoff, in allen Farben,

uni oder künstlerisch bemalt (Alleinvertretung für die Schweiz).

Musterkarten und Kataloge auf Wunsch umgehend franko.

Voranschläge prompt. — Zivile Preise. — Sorgfältige Ausführung.

J. Bleuler, Tapetenlager,

38 Bahnhofstr. - ZÜRICH - Bahnhofstr. 38



Saturn-Schiebetür-Beschläge
Spenglers-Pendeltür-Beschläge
Moderne Tür- u. Fensterbeschläge.
Preisermäßigung für die Schweiz! Listen auf Wunsch.



Franz Spengler, Spezialfabrik für moderne Baubeschläge,
Berlin S. W., Lindenstr. 44.

Deutsch-Österreichische Mannesmannröhren-Werke Düsseldorf

liefern:

Düsseldorf 1902:
Goldene Staats-Medaille.

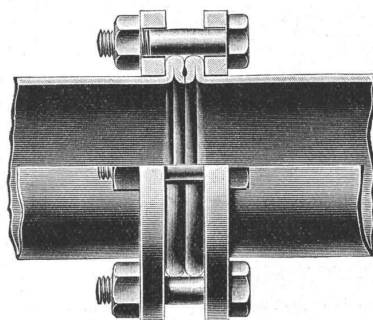

Düsseldorf 1902:
Goldene Ausstellungs-Medaille.

Rohrleitungen für Hochdruck

aus nahtlosem Mannesmann Stahlrohr
mit patent. Doppelbördel-Flansch-Verbindung
und anderen Verbindungsarten.

Grosse Längen. — Höchste Betriebssicherheit.

Vertreter: Alf. Diener & Cie., Zürich.

Gesucht
ein zuverlässiger, erfahrener
Bauführer
und ein tüchtiger
Architekt.

Lebenslauf und Gehaltsansprüche
gefl. einzusenden an
Pflegard & Häfeli, Zürich.

Gesucht
zu möglichst baldigem Eintritt ein
erfahrener, im Zeichnen bewandter
Bauführer

für die Leitung eines Baues im En-
gadin.
Gefl. Offerten unter Angabe von
Referenzen, Gehaltsansprüchen etc.
unter Postfach 12039 St. Moritz-Bad
erbeten.

Gesucht
ein gewissenhafter, junger Mann als
Bauführer
u. **Bauzeichner** auf ein Baubureau d.
Innerschweiz. Etwas Praxis not-
wendig. Gefl. Offerten unt. Chiff.
Z M 5137 an die Annoncen-Expd.
Rudolf Mosse, Zürich.

Gesucht
für sofort oder auf 1. Juli, jüngerer,
gewandter
Zeichner
für Tiefbau.
Offerten sub Chiff. K 590 L an
die Ann.-Expd. **H. Keller, Luzern.**

Ingenieur,
mit speziellen Erfahrungen im Be-
trieb von Dampfkesseln und im
Pumpenbau, wird zu baldigem Ein-
tritt **gesucht.** Derselbe muss be-
fähig sein, das technische Bureau
selbständig zu leiten, den Chef in
Abwesenheit zu vertreten und mit
der Kundschaft zu verkehren. Nur
seriöse Herren wollen ihre Offerten
unter Angabe von Gehaltsansprüchen,
Eintrittszeit und Sprachkenntnissen
einreichen unter Chiffre Z S 4968
an **Rudolf Mosse, Zürich.**

Zum sofortigen oder baldigen Ein-
tritt wird ein junger

Architekt
od. **Bautechniker,**
praktisch erfahren, zur Bearbeitung
von Plänen und späteren Bauführung
für eine Villa mit Stallgebäude
in der Ostschweiz gesucht. Offerten
mit Zeugnisabschriften an **Curjel**
& **Moser, Architekten, Karlsruhe**
ruhe i. B.

Ingenieure u. Techniker erhalten
Stellungen d. d. Techn. Bureau
Spitz & Co., Berlin W 57,
Potsdamerstrasse 70a.

Junger Masch.-Techniker,
deutsch und französisch sprechend,
Absolvent eines schweiz. Technikums
und vorheriger 3-jähriger Werkstatt-
praxis, sucht Stelle in **Bureau** oder
als techn. **Reisender.** Offerten be-
liebe man zu wenden an **Fritz**
Tanner, Masch.-Techniker, Biel.

Bautechniker,
der seine Studien an berühmtem
Technikum vollendet und seit 2 J.
in der Praxis, **sucht Stelle.** Ia. Re-
ferenzen. Offerten beliebe man zu
richten unter Chiffre Z N 4963 an
Rudolf Mosse, Zürich.

Tiefbau.
Absolv. einer höh. Fachschule, mit
Erfahrungen im Strassenbau, Kanali-
sation und Wasserversorgung, z. Z.
auf techn. Bureau beschäftigt, **sucht**
auf 1. Juli **offerterweiterte Stellung.**
Offerten unter L R postlagernd
Ueberlingen a. S.

Jung. Tiefbautechniker,
vor dem Diplom stehend, **sucht** auf
1. Sept. eine **Stelle.** Offerten unt.
Chiffre Z C 5078 an
Rudolf Mosse, Zürich.

Umsichtiger, zuverlässiger
Bauführer,
spez. mit Ausführungen von Beton-
eisenkonstruktionen vertraut, **sucht**
dauernde **Stellung.** Militärfrei, der
ital. Sprache mächtig, prima Re-
ferenzen. Offerten sub Chiffre Z Q
5091 an **Rudolf Mosse, Zürich.**

Konk.-Geometer
sucht für 2-3 Monate Beschäfti-
gung. Offerten unter Chiffre Z P
5115 an **Rudolf Mosse, Zürich.**

Junger, tüchtiger
Bautechniker,
Absolvent des Technikums Winter-
thur, mit 2-jähriger Bureau- u. Bau-
praxis, **sucht** baldmöglichst seine
Stellung zu ändern. Gefl. Offert. unt.
Chiff. Z S 5118 an **Rud. Mosse, Zürich.**

Absolut solider, erfahr., sprachen-
kundiger
Steinbruch-Aufseher
sucht Jahresstelle.
Offerten sub Chiff. F 20 bef. die
Ann.-Expd. **Rudolf Mosse, Aarau.**

Masch.-Ingenieur
sucht Stelle
in Konstruktions- od. kommerziellem
Bureau einer Maschinenfabrik. 1 J.
Werkstätte- und 3 J. engl. Bureau-
praxis, englisch, deutsch und franz.
korrespondierend.
Bewerber würde sich event. mit
Kapital beteiligen. Gefl. Offerten
unter Chiffre Zà G 990 an
Rudolf Mosse, St. Gallen.

Techniker
für Eisenkonstruktion per 1. Juli
gesucht.
Offerten mit Gehaltsansprüchen u.
Angabe über bisherige Tätigkeit unter
Chiffre B O 4312 an
Rudolf Mosse, Basel.

Für **künstlerische moderne**
Stückmodelle (Decken, Hohlkehlen,
Rosetten u. a.), wichtig für Stück-
geschäfte, wird geeigneter

Agent
gegen Provision für die Schweiz
gesucht.
Gefl. Offerten beförd. sub Chiffre
J G 692 **Rudolf Mosse, Berlin S. W.**

Tiefbautechniker,
gewandter Zeichner, in sämtlichen
Feldarbeiten vertraut, **sucht** für sofort
oder später **Stellung** auf technischem
Bureau oder Bau. Gefl. Offerten
unter Chiffre Fc 3719 Y an
Haasenstein & Vogler, Bern.

Turbines et Pompes à haute pression
(centrifuges).
Deutscher Dipl.-Ingenieur (Hoch-
schule), 28 Jahre, 1 1/2 Jahre Bureau-
praxis, durch **Geh. Rat Pfarr** in
Turbinentheorie und Praxis (Rhein-
felden) unterrichtet, durch Reisen
bekannt mit den meisten grossen
Turbinenanlagen Deutschlands und
d. Schweiz, bekannt mit Theorie u.
Konstruktion von Hochdruck-Zent-
Pumpen, sichere Kenntnisse der franz.
Sprache in Wort und Schrift, **sucht**,
gestützt auf beste Empfehlung, **Stel-**
lung im Ausland als Konstrukteur
oder Anfangstellung als deutscher
Korrespondent. Am liebsten franz.
Schweiz. Gefl. Offerten erbeten unt.
Chiffre B E 755 an **Haasenstein &**
Vogler, A.-G., Halle/Saale (Deutschl.).

Älterer, erfahrener **Ingenieur**
sucht
aktive Beteiligung
bei techn. Unternehmen. Maschinen-
fabrik oder techn. Bureau bevor-
zugt. Offerten unter Chiffre F O F
699 an **Rudolf Mosse, Zürich.**

Concours.
Le Comité d'initiative du chemin
de fer **Fribourg-Farvagny-Bulle**
met au concours la place
d'Ingénieur,
chargé des études à faire pour la
construction de ce chemin de fer.
Les offres écrites sont reçues
jusqu'au 9 juillet 1904, par
M. Paul Menoud, député, secré-
taire du Comité d'initiative du chemin
de fer F. F. B. à Fribourg.

A. Jucker, Nachf. von
Jucker-Wegmann,
Papierhandlung z. Hecht,
Schifflande 22, Zürich.
Grosses Lager
von
Pauspapieren, Pausleinen,
und **Zeichnenpapier,**
Rollen und Bogen,
in nur vorzüglichen Qualitäten,
Holzzementpapier, Dach-
pappen, Bodenbelag- u.
Teppich-Unterlag-Papiere.

Fabrikverkauf.
In einer grösseren gewerblichen
Ortschaft des zürcher. Limmatals
(Eisenbahnstation) ist ein Fabrikge-
bäude mit Wasserkraft, — v. 6. P.S.
leicht auf 15 P.S. zu erhöhen —
Wohnhaus und Dependenz, billig
zu verkaufen oder zu vermieten.
Bodenfläche der 2 Fabriksäle ca.
368 m². Assekuranzwert Fr. 43000.
Gefl. Offerten unter Chiffre Z P
3140 an die Annoncen-Expedition
Rudolf Mosse, Zürich.

Durchaus tüchtiger, theoretisch u.
praktisch gebildeter
Werkmeister
sucht verhältnismässiger **Stelle** zu
ändern. Bevorzugt würde **Stelle** als
Chef-Kalkulator oder **Leiter mittlerer**
Maschinenfabrik. Gefl. Offert. unt.
Chiff. Z S 5144 an **Rud. Mosse, Zürich.**

Gesucht
nach **Frankreich**
Ingenieur
auf **Dampfmaschinen.**
Offerten sub Chiffre Z T 5144 an
Rudolf Mosse, Zürich.

Bautechniker,
tüchtig auf Bureau und Bauplatz,
selbständiger Arbeiter mit langjähr.
Zeugnissen, **sucht** dauernde **Stellung.**
Offerten unter Chiffre Z F 5156
an die Annoncen-Expedition
Rudolf Mosse, Zürich.

Flügel - Pumpen
zum Heben von Wasser,
Petroleum, Lauge etc.

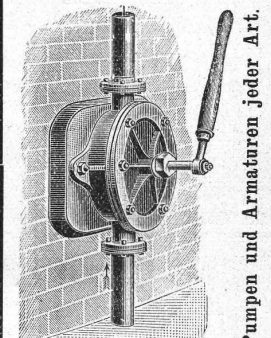

Pumpen und Armaturen jeder Art.

Bopp & Reuther, Mannheim.

Zu verkaufen:
1 Petroleum-Motor,
12 P. S., 2 Horizontalsägen, 1 Fraise,
1 Bandsäge, 1 Keelmaschine, 1 Trans-
mission. Alles erst 4 Jahre im Ge-
brauch, in tadellosem Zustand, ist
sofort wegen Aufgabe der Sägerei,
weit unterm Ankaufspreis und gegen
Baarzahlung zu verkaufen.
Kann im Betrieb besichtigt werden.
Anfragen sind zu richten an
M. Picard,
Schützenstr. 21, Konstanz.

METALLE
FIRMA-
SCHILDER
hoch oder tief geätzt
jede Farbe. Grösse u. Façon
MARKWALDER & GANZ
Specialgeschäft für Bedarfsartikel
technischer u. kaufm. Bureaux
ST GALLEN.