

Zeitschrift: Schweizerische Bauzeitung
Herausgeber: Verlags-AG der akademischen technischen Vereine
Band: 43/44 (1904)
Heft: 10

Werbung

Nutzungsbedingungen

Die ETH-Bibliothek ist die Anbieterin der digitalisierten Zeitschriften auf E-Periodica. Sie besitzt keine Urheberrechte an den Zeitschriften und ist nicht verantwortlich für deren Inhalte. Die Rechte liegen in der Regel bei den Herausgebern beziehungsweise den externen Rechteinhabern. Das Veröffentlichen von Bildern in Print- und Online-Publikationen sowie auf Social Media-Kanälen oder Webseiten ist nur mit vorheriger Genehmigung der Rechteinhaber erlaubt. [Mehr erfahren](#)

Conditions d'utilisation

L'ETH Library est le fournisseur des revues numérisées. Elle ne détient aucun droit d'auteur sur les revues et n'est pas responsable de leur contenu. En règle générale, les droits sont détenus par les éditeurs ou les détenteurs de droits externes. La reproduction d'images dans des publications imprimées ou en ligne ainsi que sur des canaux de médias sociaux ou des sites web n'est autorisée qu'avec l'accord préalable des détenteurs des droits. [En savoir plus](#)

Terms of use

The ETH Library is the provider of the digitised journals. It does not own any copyrights to the journals and is not responsible for their content. The rights usually lie with the publishers or the external rights holders. Publishing images in print and online publications, as well as on social media channels or websites, is only permitted with the prior consent of the rights holders. [Find out more](#)

Download PDF: 05.04.2026

ETH-Bibliothek Zürich, E-Periodica, <https://www.e-periodica.ch>

Schweizer. Xylolith-(Steinholz)-Fabrik Wildegg
Dr. P. Karrer, vorm. Rilliet & Karrer.
 + Patent Nr. 9080
Treppenstufen aus Xylolith
 für Belag von

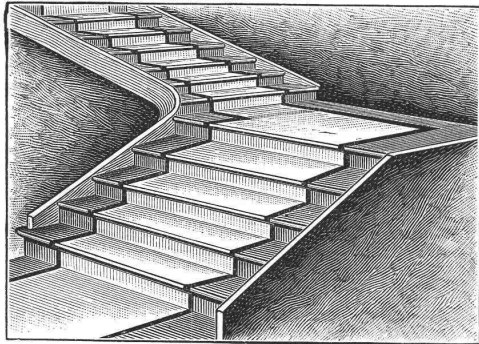

Eisernen Treppen; Hölzernen und Betontreppen;
 Wendeltreppen; abgelaufenen Sandsteintreppen.
 Grosse Standsicherheit, feuersicher, grösste Solidität.
 Unisfarben oder mit gefärbtem Treppenläufer.
 Einzig in der Schweiz bis jetzt ca. 200 000 m² Böden
 und ca. 10 000 Treppenstufen gelegt.

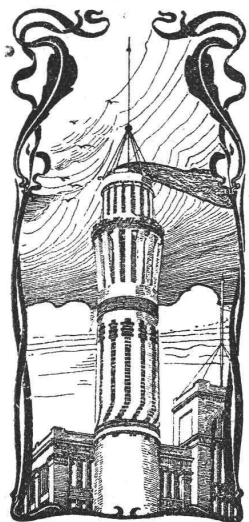

J. Walser & Cie.
 Winterthur.

Spezial-Geschäft für
Hochkamine,
Kesseleinmauerungen.
 Maschinen-Fundamente.
Ofenbauten
 für alle industriellen Zwecke.
Ziegelei-Anlagen.

Echtes Drahtglas von St. Gobain
 liefern ab Lager und ab Fabrik billigt

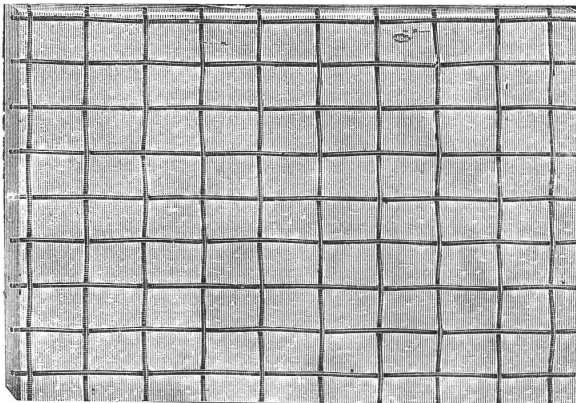

Grösste Haltbarkeit unter Garantie.

Helles Licht.

die Vertreter:

Ruppert, Singer & Cie., Zürich.

+ Nr. 23860 **Benn's** + Nr. 23860
Patent Reibungskupplung

ist
die beste — die sicherste —
die einfachste — die billigste
 aller existierenden Reibungskupplungen.

Man verlange Kataloge.

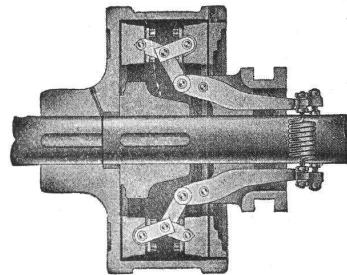

Normale Kupplungen
 auf Lager

Alleiniges Ausführungsrecht für die Schweiz:

Gesellschaft der
L. von Roll'schen Eisenwerke
Eisenwerk Clus (Kt. Solothurn.)
 Abtg.: **Moderne Transmissionen.**

Gewerbe-Akademie, Friedberg bei Frankfurt a.M.
 Neu projektiertes Studien-Gebäude
Polytechnisches Institut
 für **Maschinen, Electro-**
 und **Bau-Ingenieure,**
 sowie für **Architekten.**
 Semesterbeginn: Mitte April u. Ende Oktober. — Programm durch das Sekretariat.

Absolventen von Baugewerkschulen finden Aufnahme.

KIRCHNER & Co.,
 Leipzig-Sellerhausen.

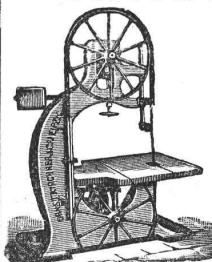

Grösste Spezialfabrik von
Sägewerkmaschinen
 und
Holzbearbeitungsmaschinen
 Ueber 60 000 Maschinen geliefert,
 62 höchste Auszeichnungen,
 Weltausstellung Paris 1900:
 Höchste Auszeichnung „Grand Prix“.
Filiale: ZÜRICH, Bahnhofstrasse 89,
 — TELEPHON 3866 —

Städt. subv., unter Staatsaufsicht steh.

Höhere Handelsschule Landau (Pfalz.)

Beginn d. Sommersemesters 13 April 1904.

Neuaufnahme in alle Klassen u. Kurse.
 I. Zwei Vorbereitungsklassen für Knaben im Alter von
 11—14 Jahren.

II. Zwei Fachklassen für Jünglinge von
 15—20 Jahren. Einjähr.-Examen.

III. Zwei halbjähr. Handelskurse für j.
 Leute von 16—30 Jahren. Ausbildung
 zur kaufm. Praxis u. Selbständigkeit.

Schul- u. Pensionatsräume in imposant.
 Neubau mit allen sanitären Einrich-
 tungen, in schönster Lage der Stadt.
 Gute Verpflegung und gewissenhafte

Beaufsichtigung der Pensionäre. Ausführl. Prospekte mit Referenzen
 versendet kostenfrei Direktor A. Harr.





Anerkannt beste
Dynamit-Sorten

für alle Sprengzwecke

sowie

Zündschnüre & Kapseln

liefert **Dynamit Nobel, A.-G., Zürich**

Fabrik in Isleten (Uri).

Mythenstrasse 21.

◆ Telephone 3623. ◆

TONWARENFABRIK EMBRACH A.-G.

in Embrach, Kt. Zürich.

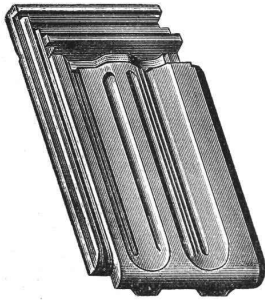

Steinzeug-Röhren.

„Rostolith“

dauerhaftester **Bodenbelag**

für Fahrstrassen, Trottoirs, Fabrik- und Stallböden,

Steine und Platten (säurefest).

Steinzeug-Platten (Saargemünder Genre),

Glasierte Tonwaren jeder Art.

Dachziegel, Spezialität: glasierte. — Wandverkleidungen.

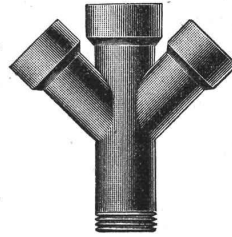

Patent-Bureau
Carl Müller
Zürich II
Prospekte
u. Auskunft
gratis

Chichés

für Buchdruck fabriziert

Ernst Dölker, Zürich III.

Ankerstr. 23. Telephone 394.

A. Jucker, Nachf. von

Jucker-Wegmann,

Papierhandlung z. Hecht,
Schifflande 22, Zürich.

Grosses Lager
von

Pauspapieren, Pausleinen,
und Zeichenpapier,

Rollen und Bogen,
in nur vorzüglichen Qualitäten,
Holzementpapier, Dach-
pappen, Bodenbelag- u.
Teppich-Unterlag-Papiere.

Schöner und billiger als alle Eisen-Konstruktionen ist

Stephans BOGEN-DACH in Holz

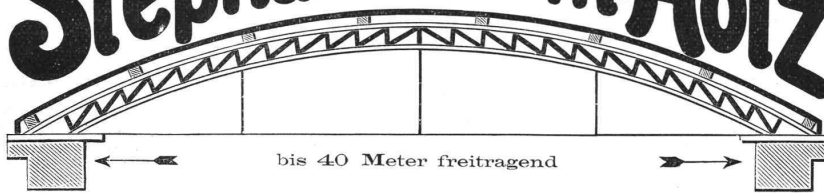

bis 40 Meter freitragend

Eignet sich am
besten für

Lagerhäuser

Säle

Werkstätten

Hallen

Fabrizanlagen

etc.

Nach jeder beliebigen Form werden
Konstruktionspläne und statische Berechnungen
kostenlos in kürzester Zeit angefertigt.

HANS SANZI, Zimmermeister, BASEL

Dampfsäge und Hobelwerk — Bauschreinerei und Glaserei
Parqueterie.

Alleiniges Ausführungsrecht von Stephans Bogendach in Holz.

Prima Referenzen zu Diensten.



OFENFABRIK-SURSEE
IN SURSEE
Grösste OFENFABRIK DER SCHWEIZ
Illust. Prospekte gratis.



„Spiral“-Aufsätze

für Kamin und Ventilationskanäle,
System Protze

Patent Nr. 26210.

Ventilatoren mit allen
Grössen und Konstruk-
tionen, Ventilationsan-
lagen nach eigenem Sys-
tem. Spezial: in Trock-
nungsanlagen für alle
Produkte.

J. P. Brunner, Ventilationsgeschäft,
Oberuzwil, Kt. St. Gallen.

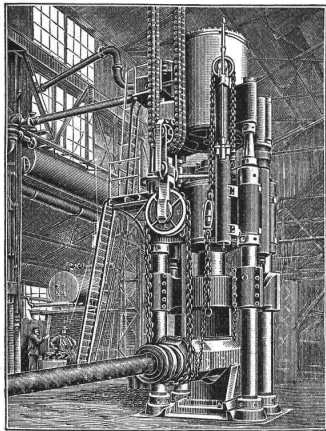

Dampfhdraulische Schmiedepresse.

Haniel & Lueg
Maschinenfabrik
Eisen- und Stahlwerk
Düsseldorf-Grafenberg.

Hydr. Nietenrichtungen mit beweglichen und festen
Nietern,

Hydr. Blechbiegemaschinen,

Hydr. Flansch- und Börtelmaschinen,

Hydr. Schmiedepressen, Scheren, u. s. w.,

Hydr. Hebevorrichtungen,

Schmiedestücke aus Stahl, Flusseisen und Nickelstahl,
in jeder Grösse bis zu 40000 kg Stückgewicht,

Stahlformguss bis zu 50000 kg Stückgewicht.

Vertreter für die Schweiz: Ingenieur **A. Rubin, Zürich, Bahnhofstr. 94.**



Xylog-Art-Anstalt
J. B. MÜLLER IN ZÜRICH
Fertige
HOLZSCHNITTE
Salv. Chichés, Zinkätz
PRÄMIERT & DIPLOMIERT

Stehle & Gutknecht**Basel
Basler Zentralheizungsfabrik**

Zentralheizungen jeden Systems — komplette Badhaus-Einrichtungen — prima Referenzen.

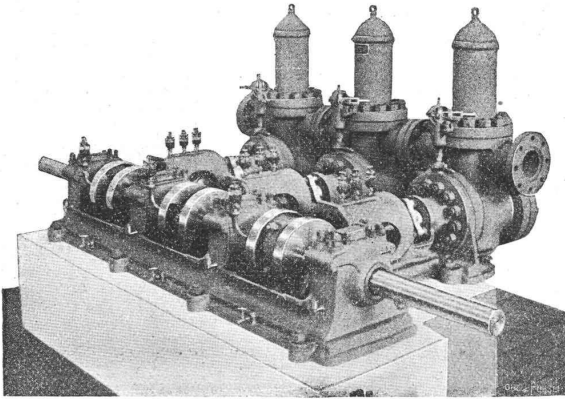
**Die Aktiengesellschaft der Maschinenfabrik
von Louis Giroud in Olten**

baut

== Pumpen ==aller Art, zur **Wasserversorgung** von **Fabriken, Villen, Hotels** und ganzen **Ortschaften**.**Kolbenpumpen** für alle Druckhöhen, langsam gehende und Schnellläufer, für Transmissions-, Dampf-, Gas-, Petrol- und Elektromotorenbetrieb.Ferner **Zentrifugalpumpen, Teer- und Ammoniakwasserpumpen, Rotationspumpen** System Enke, **Transmissionen, Armaturen** und **Apparate** für **Gasfabriken, Dampfwäschereianlagen**.

Offerten werden auf gefällige Anfrage sofort zugestellt.

Gutehoffnungshütte,**Aktienverein für Bergbau und Hüttenbetrieb
in Oberhausen 2 (Rheinland)**fertigt in ihren mit den neuesten und vollkommensten Einrichtungen ausgerüsteten Werkstätten **als Besonderheit****Achsen und Radreifen**aus bestem **Siemens-Martinstahl** für **Lokomotiven, Tender,** und **Wagen** aller Art,**Radgerippe,**sowohl **Speichenräder** als auch **gewalzte Scheibenräder** aus bestem **Siemens-Martin-Flusseisen** für **Wagen** aller Art,**fertige Radsätze**für **Wagen** aller Art, sowohl für **Voll-** als auch für **Neben- und Klein-Bahnen**.General-Vertreter für die Schweiz: **Gebr. Stebler, Zürich.****Oehler & Co., Aarau****Maschinenfabrik, Eisen und Stahlgießereien**empfehlen als **Spezialitäten****Stahlgeleise und Wagen** für Bauunternehmer und industrielle Etablissements,**Schubkarren und Perronwagen,****Beton- und Mörtelmischmaschinen,****Sand- und Kies-Waschmaschinen,****Bremsberganlagen, Luftseilbahnen,**verschiedener Ausführungen, auch mit nur **1 Seil** (eigenes System),**Baggermaschinen** für Nass- und Trockenbaggerung,**Torfpresen** mit zugehörigem Rollmaterial,**mech. Aufzüge, Transport Schnecken,****Transmissionen**

mit ordinären und Ringschmierlagern,

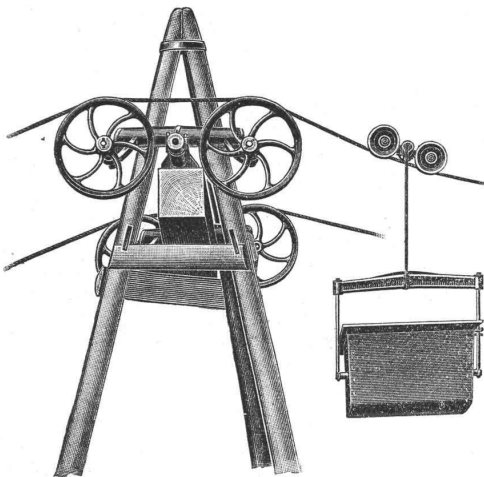
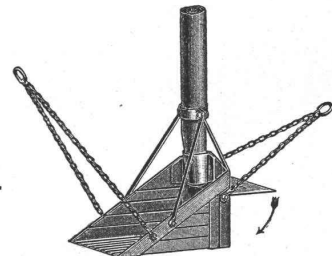
Grauguss, Haberlandguss etc.

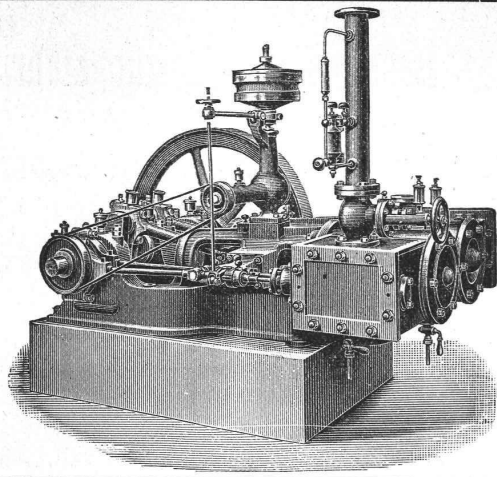

MASCHINENFABRIK BURCKHARDT, BASEL

Aktiengesellschaft.

Paris 1900: Grand Prix.

Spezialität in:

Trockenen Schieber-Kompressoren u. Vakuumpumpen System Burckhardt & Weiss.

Vorzüge: Grosse Leistungsfähigkeit bei kleinen Dimensionen, daher billige Anschaffungskosten. Keine Ventile; zwangsläufige Steuerung. Einfachheit der Konstruktion. Keine Reparaturen. Leichte Zugänglichkeit. Geräuschloser Gang. Grösste Betriebssicherheit. Trockene Druckluft.

Volumetr. Wirkungsgrad garantiert 93%.

Prospekte, Indikatordiagramme etc. stehen auf Verlangen zu Diensten.

Facettier-, Schleif-
und Polierwerke Seebach
Spiegelbelege-Anstalt
Fensterglas
Draht- und Rohglas
Glasjalousien etc. etc.

Grambach & Linsi, Brung. 8 & 10, Zürich

↔ Spezialität: ↔

Spiegelglas

unbelegt
plan

Telegramm Grambachlinsi Zürich.

in allen Façonnen.

Ia. belegt
facettiert
Telephon 2290.

Höchste Auszeichnung
Goldene Medaillen
Zürich 1894, Genf 1896.
Man verlange Preise
über
alle Tafelgläser.

Deutsch-Österreichische Mannesmannröhren-Werke Düsseldorf

liefern:

Düsseldorf 1902:
Goldene Staats-Medaille.

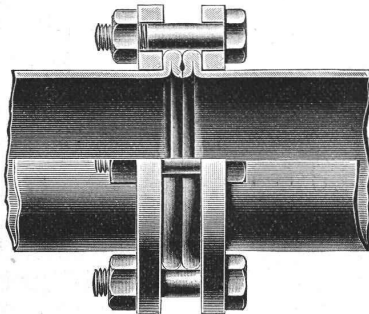

Düsseldorf 1902:
Goldene Ausstellungs-Medaille.

Rohrleitungen für Hochdruck

aus nahtlosem Mannesmann Stahlrohr
mit patent. Doppelbördel-Flansch-Verbindung
und anderen Verbindungsarten.

Grosse Längen. — Höchste Betriebssicherheit.

Vertreter: Alf. Diener & Cie., Zürich.

Grandes Carrières St-Imier (Jura)

Oeschger, L'Hardy & Co.,
Nachfolger von Rothacher & Co.

Helgelber Kalkstein

Druckfestigkeit 1892 kg per cm², politurfähig, gleich-
mässige Struktur, Werkstücke in allen Grössen bis zu 5 m³.

Westdeutsche Eisenbahn-Gesellschaft Abteilung Steinbrüche

KÖLN a. Rh., Kaiser Wilhelm-Ring 33
liefert

Ia. Weiberner Tuffstein,

gesägt auf Diamant-Sägen zu Verblendern etc. und Backofenplatten, sowie
in Rohblöcken und Werksteinen nach Mass und Zeichnung, ferner

Pflastersteine und Kleinschlag

aus ihren Porphyrit-Brüchen b. Kreuznach u. Phonolith-Brüchen b. Brenk (Eifel).

Eigene Bahnanschlüsse in allen Brüchen.

General-Repräsentant für die Schweiz:
Th. Matthiessen, Regensberg (Zürich).

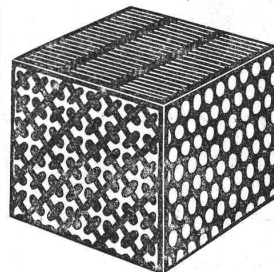

Gelochte und gepresste Bleche

↔ jeder Art. ↔

Metalldraht-Gewebe

in Messing,
Kupfer, Bronze etc. in jeder Nummer
sowie sämtliche

Maschinen für Papier-, Pappen-
und
Holzstoff-Fabrikation.

Maschinenbau und Metalltuchfabrik Akt.-Ges.

Raguhn i. Anh.

Ia. komprimierte blanke Stahl-



Grösstes Lager. Prompte und billige Bedienung.

Affolter, Christen & Co., Basel.

Eisen und Stähle en gros.

Steinbruch-Gesellschaft Ostermündingen

bei Bern.

Blauer und gelber Sandstein. Lieferung als Rohmaterial
aufs Mass in jeder Grösse oder behauen nach Plänen und Zeichnungen.

PHOENIX Akt.-Gesellschaft für Bergbau und Hüttenbetrieb ***** Laar bei Ruhrort am Rhein *

Werke in: Laar, Eschweiler-Aue, Bergeborbeck, Kupferdreh, Hamm, Nachrodt, Lippstadt und Belecke;

Kohlenzeche „Westende“ Meiderich; Eisenstein aus: Nassau, Lothringen und Luxemburg.

Ausstellung Düsseldorf 1902, Goldene Medaille, Goldene Staatsmedaille.

Die Hütten zu Laar und Eschweiler-Aue fertigen neben allen andern Walzwerkfabrikaten:

Schmiedestücke aller Art, roh und fertig bearbeitet, Schmiedeiserne Kugeln für Kugelmühlen. Radreifen, Radscheiben, Radsätze, Achsen, Radgestelle, Lokomotivräder aus Stahlformguss, Vollständige Lokomotivradsätze, Konstruktionsteile aller Art wie Gittermaste für Licht- u. Kraftleitungen, Geschweisste Winkelringe, Nahtlose Stahlflaschen für Kohlensäure u. andere flüssige u. hochgespannte Gase. Stahlgeschosse.

Spezialität: Strassenbahn- und Eisenbahn-Oberbau

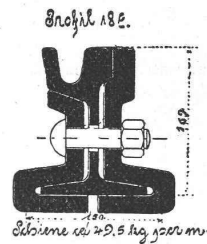
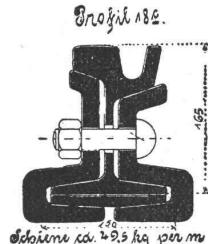
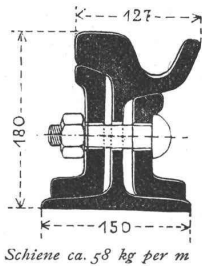
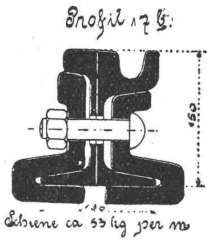
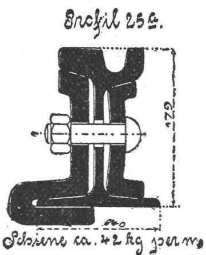

In über 100 verschiedenen Strassenbahn-Profilen.

Spezial-Profil für Normalspur-Wagen.

Bis 1. Juli 1903 etwa 11500 Kilometer Gleis geliefert.

Die bisherige beste Lösung der Stossfrage ist Anwendung der Fusslaschen. Die Fusslasche garantiert dauernd stossfreies Befahren. Weichen und Kreuzungen bewährtester Bauart mit neuester Zungenbefestigung, Federung und Entwässerung. Normale Verlaschung mit Blattstoss-Halbstoss bezw. Fusslaschen an allen Weichenstössen. Aufaufweichen zu Notgleisen. Hilfsgeräte zu Gleisverlegungsarbeiten, Lochpresse, Biegebügel.

Arbeiterzahl über 12 000.

Jährl. Stahlproduktion ca. 500 000 t.

General-Vertreter für die Schweiz: Fritz Marti, Akt.-Ges., Winterthur.

Emil Steiner

Mech. Werkstätte und Maschinenhandlung

Wiedikon-Zürich

empfiehlt sich zur Lieferung von neuen und gebrauchten

Werkzeugmaschinen aller Art
Drehbänke, Bohrmaschinen,
Hobelmaschinen,
Feldschmieden etc.

Transmissionen
in allen Systemen u. Dimen-
sionen. Stets grosses Lager
in gebrauchten und neuen
Wellen, Riemenscheiben, Häng- u. Stahllager
zu billigen Preisen.

Bautechniker,

mit 12 Jahren Praxis im Hoch- und Tiefbau, mit allen einschlägigen Arbeiten vertraut, sucht passende Stelle in grösserem Baugeschäft od. Bau-Unternehmung als Geschäftsleiter oder Bauführer.

Prima Referenzen.
Gefl. Offerten unter Z U 1920 an
Rudolf Mosse, Zürich.

Erfahrener

Bautechniker,

gewandter Zeichner, schneller Entwerfer und Detailzeichner, durchaus selbständig, wird gesucht. Eintritt sofort oder spätestens 1. April. Offerten unter Chiffre Z N 1913 an die Annoncen-Expedition
Rudolf Mosse, Zürich.

Zu kaufen gesucht:

Ein in betriebsfähigem Zustand sich befindlicher

Dampfkessel

von 6—10 m² Heizfläche.
Offerten unter Angabe des Konstruktors und Alters sub Chiffre Z W 1622 an die Ann.-Expedition
Rudolf Mosse, Zürich.

Sofort zu kaufen gesucht

ca. 400 m² ältere, gebrauchte

Gerüstladen.

Offerten nebst Preisangabe nimmt entgegen
G. Meyer, Architekt, Andermatt.

Plansichter.

Für Ingenieure. Wegen Todesfall des Erfinders ist ein im Bau begriffener Plansichter, Zeichnungen, Modelle und provisor. Patent inbegriffen, billigst zu verkaufen. Fachliche Auskunft erteilt Herr Haller, mech. Werkstätte, Aarau (Schweiz).

Für ein grösseres technisches Unternehmen wird ein

Ingenieur

mit mehrjähriger Praxis gesucht, der event. geeignet wäre, den Oberingenieur zu vertreten. Schweizer bevorzugt. Anmeldungen unter Bekanntgabe von curriculum vitae, Ansprüchen, Eintrittszeit und Zeugnisabschriften sind unter Chiffre Z H 1908 an die Annoncen-Expedition Rudolf Mosse, Zürich zu senden.

Ingenieur, Zivil-Ingenieur

mit voller Hochschulbildung und vorzügl. Praxis im Eisenbahnbau, gewandt in Projektarbeiten und Berechnungen, sucht, gestützt auf gute Zeugnisse und Referenzen, sofort entsprechende Stelle. Gefl. Offerten unter Z J 1859 an

Rudolf Mosse, Zürich.

Bauführer,

theoret. und prakt. tüchtig, sprachkundig, mit prima Referenzen, sucht Engagement. Offerten unt. Z S 1868 an

Rudolf Mosse, Zürich.

Energ. Bauführer,

Schweizer, 25 Jahre alt, militärfrei, der deutschen und franz. Sprache mächtig, technische Bildung und 7-jährige Praxis, gegenwärtig in guter Stellung, wünscht dieselbe verhältnismässig zu ändern. In- oder Ausland.

Gefl. Offerten sub Z U 1895 an
Rudolf Mosse, Zürich.

Das Beschmutzen beim Oeffnen und Schliessen der Türen verhindern meine

Türschoner

aus Celluloid. Lieferung in jeder Farbe und Grösse durch die Fabrik von

Heinr. Müller,

in Augsburg, Haunstetterstr. 80
Preisliste und Muster franko gegen franko. Vertreter gesucht.

(vom eidg. Polytechnikum) sucht auf kommendes Frühjahr Anfangsstelle. Gefl. Offerten unter Z F 1681 an Rudolf Mosse, Zürich.

Diplom. Ingenieur

für Maschinenbau, 1 1/2 J. Werkstattpraxis, 28 Jahre alt, sucht passende Stellung auf einem Konstruktionsbureau oder Betrieb.

Gefl. Offerten sub Z X 1623 an
Rudolf Mosse, Zürich.

Junger Zeichner,

tüchtig in Schrift und Zeichnung, sucht mit bescheidenen Ansprüchen Stellung in Ingenieur- oder Katasterbureau. Offerten sub Chiff. Z N 1813 an Rudolf Mosse, Zürich.

Konk.-Geometer

mit mehrjähriger Praxis sucht Engagement.

Anfragen unter Z J 1784 an
Rudolf Mosse, Zürich.

Junger Bautechniker

mit Praxis sucht Stelle in ein Baugeschäft zur weiteren Ausbildung. Offerten unter Chiffre Z E 1855 an
Rudolf Mosse, Zürich.

Junger Architekt,

tüchtiger Zeichner, für Skizze, Ausführung und Detail, sucht Stellung zu ändern. Eintritt könnte nach Wunsch erfolgen. Gefl. Offerten erbeten unter Z G 1857 an
Rudolf Mosse, Zürich.

Gesucht:
Junger **Architekt**,
flotter Zeichner.
R. Ammann, Arch., Aarau.

Gesucht
sofort oder anfangs April junger,
tüchtiger **Angestellter** auf ein Bau-
bureau (Holzbranche). Technische
Kenntnisse erwünscht. Offerten unt.
Z T 1594 an die Ann.-Expedition
Rudolf Mosse, Zürich.

Für Bautechniker.

Firma für Immobilienver-
waltung sucht zum baldigen Ein-
tritt techn. gebildeten **Angestellten**
in dauernde Stellung, der selbständig
den Unterhalt einer grössern Zahl
Häuser überwachen, nötige Um-
bauten und Renovationen anordnen
und kontrollieren kann.

Bewerber, die auch über kauf-
männische Bildung verfügen und
sich schon mit dem Vermieten be-
fasst haben, bevorzugt. Offerten mit
Angabe der Gehaltsansprüche, Zeug-
niskopien, Aufgabe von Referenzen
und Schilderung bisheriger Tätig-
keit sub Chiffre Z F 1569 an die
Annoncen-Expedition

Rudolf Mosse, Zürich erb.

Gesucht
für grössere Hotelbauten einen jung-
tüchtigen

Architekten

als Bureau-Chef, selbständiger Ar-
beiter. Ferner 2 tüchtige Bautech-
niker. Ohne prima Referenzen und
Zeugnisse Anmeldung unnütz.

**Vogt & Balthasar, Arch.,
Luzern.**

Gesucht
von grosser Maschinenfabrik zu bal-
digstem Eintritt
**erfahrener Ingenieur für
Turbinenbau**

als Assistent des Oberingenieurs zur
Bearbeitung der technischen Korres-
pondenz, sowie gelegentliche Reisen.
Nur hervorragende Kräfte wollen
sich melden.

Anmeldungen mit ausführlichen
Angaben über seitherige Stellungen,
Referenzen, Zeugniskopien u. Photo-
graphie unter Z Z 1700 an die
Annoncen-Expedition

Rudolf Mosse, Zürich.

Gesucht
von gros. Maschinenfabrik **erfahrener
Ingenieur für Papiermaschinenbau**
als Stellvertreter des Oberingenieurs
und für den selbständigen Verkehr
mit der Kundschaft. Derselbe muss
die Papierfabrikation in allen ihren
Teilen, Holzschleiferei und Zellulose-
fabrikation nebst den bezüglichen
maschinellen Einrichtungen beherr-
schen. Nur erste Kräfte wollen sich
melden. Eintritt möglichst sofort. An-
meldungen m. ausführlichen Angaben
über bisherige Engagements, Re-
ferenzen, Zeugniskopien und Photo-
graphie unter Z X 1698 an die
Annoncen-Expedition

Rudolf Mosse, Zürich.

Patent-Bureau
J. Amund Ing. Werdmühleg. Zürich

Gesucht:
Zu sofortigem Eintritt ein tücht.
Konstrukteur

für allgemeinen Maschinenbau.
Elektrotechnische Kenntnisse sind
erwünscht, jedoch nicht Bedingung.
Spezialfabrik für Elektromotoren
und elektrische Antriebe.

G. Meidinger, Basel.

Gesucht:

Zu sofortigem Eintritt in ein
Architekturbureau der Ostschweiz
ein tüchtiger

Bautechniker,

gewandter Zeichner, geübt in Statik
und Vorschlägen.

Offerten unter Einreichung von
Zeugnissen und vor allem einiger
selbst angefertigter Zeichnungen sub
Chiffre Z Y 1849 an die Annoncen-
Exped. **Rudolf Mosse, Zürich.**

Für Bahnbau in Afrika,

gutes Klima, werden einige Herren,
welche mit dem **Messtisch** und
allen einschläg. **topographischen**
Arbeiten vertraut sind und selbst-
ständig arbeiten, zum baldigen Ein-
tritt **gesucht.**

Offerten nebst Zeugnisabschriften
und curric. vitae erbeten unter Z C
1803 an **Rudolf Mosse, Zürich.**

Gesucht
auf ein technisches Bureau einen
Gehülfen,

Ingenieur-Anfänger, der seine
Studien am Polytechnikum oder
Technikum im Strassen-, Eisenbahn-
und Wasserbau gemacht hat. Schrift-
liche Anmeldungen unter Angabe
der gemachten Studien und der Ge-
haltsansprüche an C. F. von Schu-
macher, Ingenieur in Luzern.

Eine Fabrik für Zentralheizungen
sucht einen

Zeichner,

welcher Fachkenntnisse besitzt und
der eine gewisse Praxis nachweisen
kann. Offerten sind an die **société
de chauffage Rouquaud,**
Tonnelles-Terrasse, Lausanne zu
adressieren.

Anzeige! Gesucht

für eine gutgehende Armaturenfabrik
ein bilanzsicherer **Kaufmann** oder
Techniker als

employé intéressé.

Einzahlung Fr. 20 000 gegen
hypoth. Sicherheit. Daher absolut
kein Risiko.

Offerten unter Chiffre V 1066 Y
an **Haasenstein & Vogler, Bern.**

Techniker,

30 J., selbständiger Arbeiter,
sucht für Bureau und Bau sofort
oder später Stellung. Offerten
sub Z Q 1491 an

Rudolf Mosse, Zürich.

Gesucht:
**Ingenieur mit
Werkstattpraxis**

für Kontrolle über die Aus-
führung der Bestellungen, ev.
auch für Leitung v. Montagen.
Kenntnisse im Bau von elek-
trischen Maschinen und von
Dampfmaschinen erforderlich.
Ausführliche, schriftliche Off.
mit Angabe der bisherigen
Tätigkeit, der Gehaltsansprüche
und Militärverhältnisse an die
Aktiengesellschaft
**Brown, Boveri & Co,
Baden.**

Zwei tüchtige Turbinen-

Ingenieure,

einer für Aufnahmen, einer für das
Konstruktionsbureau, finden für die
Turbinenabteilung eines ersten öster-
reichischen Fabrik-Etablissements so-
fortige Anstellung. Bedingung ist:
**mehrfährige Praxis u. Erfahrung
im Turbinenbau.**

Ausführliche Offerten mit Angaben
über bisherige Tätigkeit, Referenzen
und Gehaltsansprüche unter L 9871
an **Haasenstein & Vogler, Wien I.**

Ingénieur,
parlant 3 langues, directeur de
plusieurs grands travaux hydrl.,
terrassements, routes, tunnels
et installat. électriques,
cherche place
1^{res} références. Adresser offr.
sous chiffre Lc 2375 X à
Haasenstein & Vogler, Genève.

Jung. Masch.-Techniker,

4 J. Werkstatt- und 1/2 J. Bureau-
praxis, Absolvent einer Baugewerk-
schule, prima Zeugnisse, militärfrei,
sucht per 1. April oder früher
Stellung. Offerten unter F K 4114
an **Rudolf Mosse, Karlsruhe i. B.**

Elektro-Ingenieur,

25 J., Schweizer, 5 J. Praxis, in bedeut.
Grossfirma Deutschlands beschäftigt,
selbständig in Projektierung, Kon-
struktion und Ausführung von
Schaltanlagen, Transformatorstat.
(25,000 Volt), bewandert im Kon-
troll- und Apparatenbau (Aufzüge),
sucht Stellung. Offerten unter
Chiffre Z L 1511 an
Rudolf Mosse, Zürich.

Fabrikbau. Architekt,

gegenwärtig in leitender Stellung
als Architekt und Bauleiter einer
grossen, durch ihn ausgeführten Fa-
brikanlage, sucht anderes Enga-
gement. Prima Referenzen spez.
im Fabrikbau. Sprachkundig.
Offerten unter Z R 1867 an
Rudolf Mosse, Zürich.

Jung. Bautechniker,
tüchtig auf Bureau und Bauplatz,
geläufig italienisch sprechend, sucht
Stellung. Offerten unt. Z Y 1649 an
Rudolf Mosse, Zürich.

Tüchtiger
Maschineningenieur,
40 Jahre, kautionsfähig, mit kaufm.
Bildung, zur Zeit techn. Leiter eines
Fabrikationsgeschäftes, sucht baldigst
anderweitig Stelle.
Gefl. Offerten sub Chiffre Z V
1646 an **Rudolf Mosse, Zürich.**

Junger, diplomierter
Bautechniker
(Tessiner), italienisch, deutsch und
französisch sprechend, sucht Stelle.
Mässige Ansprüche. Offerten sub
Chiffre Z T 1719 an
Rudolf Mosse, Zürich.

Stelle sucht

ein junger Mann als

Volontär

in einem **Architekturbureau** in
Basel oder **Zürich** behufs Vor-
bereitung aufs Technikum. Offerten
beliebe man unter Z W 1647 an
Rudolf Mosse, Zürich zu senden.

Junger, Mitte März vom eidg.
Polytechnikum abgehender

Ingenieur,

der sich speziell auf die **Elektro-
technik** verlegt, sucht passende
Stelle. Offerten unter Z O 1639
an **Rudolf Mosse, Zürich.**

Bautechniker,

19 Jahre alt, welcher die Zimmer-
praxis durchgemacht und die III. Kl.
am Technikum in Winterthur absol-
viert hat, sucht für den Sommer
passende Beschäftigung auf einem
Bau-Bureau.

Gefl. Offerten unter Chiffre Z Z
1650 an **Rudolf Mosse, Zürich.**

Vorzügliche garantiert reine
**französische Tisch-
WEINE**
liefert billigst und franco
B. DUMAS, Weinbergbes. in THÉZAN
(Aube) FRANKREICH
Muster gratis
BUREAU für die Schweiz
GENÈVE, 4, rue Gevray, 4

Rollbahnen
neu und gebraucht
zu Kauf und Miete

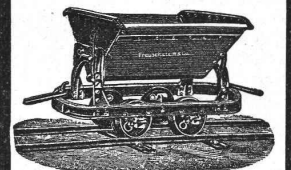

**Stahlbahnwerke
Freudenstein & Co., A. G.**
MÜNCHEN, Schwanthalstrasse 86