

Zeitschrift: Rivista militare della Svizzera italiana
Herausgeber: Lugano : Amministrazione RMSI
Band: 58 (1986)
Heft: 5

Werbung

Nutzungsbedingungen

Die ETH-Bibliothek ist die Anbieterin der digitalisierten Zeitschriften auf E-Periodica. Sie besitzt keine Urheberrechte an den Zeitschriften und ist nicht verantwortlich für deren Inhalte. Die Rechte liegen in der Regel bei den Herausgebern beziehungsweise den externen Rechteinhabern. Das Veröffentlichen von Bildern in Print- und Online-Publikationen sowie auf Social Media-Kanälen oder Webseiten ist nur mit vorheriger Genehmigung der Rechteinhaber erlaubt. [Mehr erfahren](#)

Conditions d'utilisation

L'ETH Library est le fournisseur des revues numérisées. Elle ne détient aucun droit d'auteur sur les revues et n'est pas responsable de leur contenu. En règle générale, les droits sont détenus par les éditeurs ou les détenteurs de droits externes. La reproduction d'images dans des publications imprimées ou en ligne ainsi que sur des canaux de médias sociaux ou des sites web n'est autorisée qu'avec l'accord préalable des détenteurs des droits. [En savoir plus](#)

Terms of use

The ETH Library is the provider of the digitised journals. It does not own any copyrights to the journals and is not responsible for their content. The rights usually lie with the publishers or the external rights holders. Publishing images in print and online publications, as well as on social media channels or websites, is only permitted with the prior consent of the rights holders. [Find out more](#)

Download PDF: 21.03.2026

ETH-Bibliothek Zürich, E-Periodica, <https://www.e-periodica.ch>



INTERADHESIVE S.A.

DIE SCHWEIZRISCHEN SELBSTKLEBEN FOLIEN WERDEN JETZT IM TESSIN PRODUZIERT.

Interadhesive S.A.

Z.I. Lapobbia, 6883 Novazzano, Telefon: 091 434321, Telex: 842131

DAS KOMPLETTE FOLIEN PROGRAMM FÜR SIEBDRUCKEREI UND OFFSET DRUCK.

**KABA STAR -
la serratura più
sicura.**



**KABA®
STAR**

Da noi trovate il più vasto e completo assortimento di serrature di sicurezza di tutte le migliori marche

Himmelsbach-Rusca SA

la vostra ditta specializzata

Tel. 091 228727 6901 Lugano

PMA



RANGE ROVER

P. MAZZUCHELLI-AUTO

*Riva Paradiso 26, 6901 Paradiso
Tel. (091) 54.34.12*

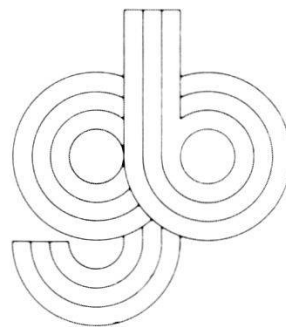

Gaggini-Bizzozero SA
Tipografia - Legatoria - Offset
Corso Elvezia 33
6900 Lugano
Telefono 091 239901



DISTRIBUTORE GENERALE PER LA SVIZZERA

CH - 6828 BALERNA - VIA PASSEGGIATA

TEL. 091 43 35 21

Ein Partner der Wehrtechnik

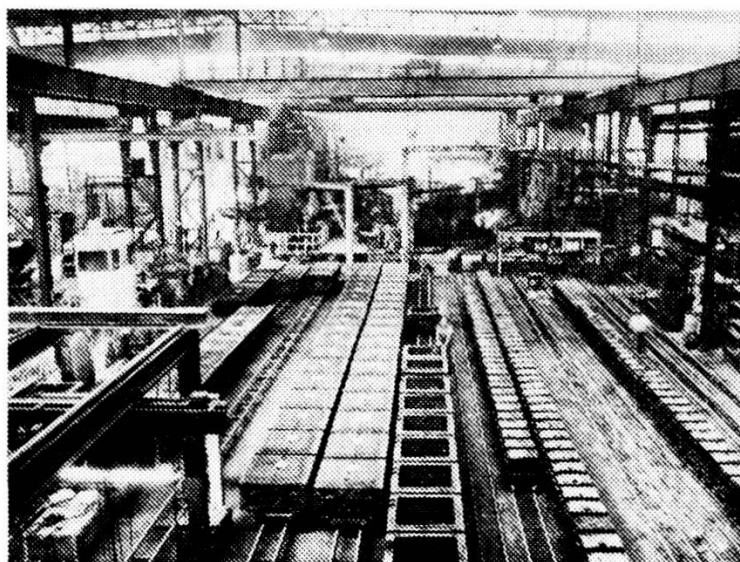

Hochwertiger Stahlguss
aus Biel / Bienne

vonRoll

FONDERIE D'ACIER/STAHLGIESSEREI AG

J.-Renfer-Strasse 51-55, 2500 Biel 8, Tel. 032 41 74 44, Telex 93 44 47

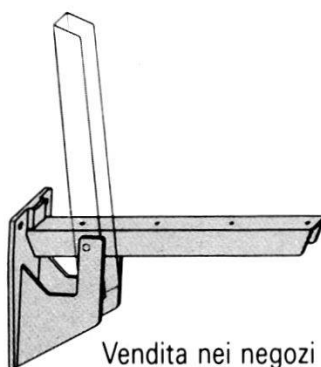
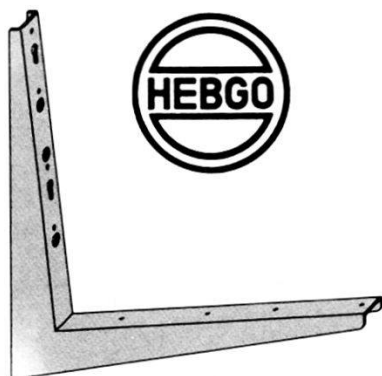

**Supporto
per panca HEBGO**

- costruzione estremamente solida
- portata 250 kg per supporto
- zincato

Vendita nei negozi specializzati

DANZAS

organizza le vostre spedizioni da e per l'Italia

Danzas risolve con la propria organizzazione mondiale e con le proprie filiali in 37 paesi tutti i problemi di trasporto

Una delle nostre filiali si trova senz'altro nella vostra zona.

Sede Ticino/Italia CH-6830 Chiasso, cas. post.
Tel. 0041/91/42 11 11
Telex 842 039

Sede principale CH-Basilea

The logo for Ancona features the word "Ancona" in a stylized, cursive script. The letter 'A' is particularly large and loops around the start of the word. Below the word, there is a thick, horizontal brushstroke that tapers at both ends, suggesting a paintbrush or a similar tool.

FABBRICA PENNELLI
FABRIQUE DE PINCEAUX
PINSELFABRIKAG

6830 Chiasso
Telefono 091 44 66 18
44 78 63
44 60 12

metallizzazione sa

CH 6814 - LAMONE Tel. (091) 59 22 57/58 - 59 28 12 Telex 73 175 metl - ch

DACROMET[®] 320

ZINCATURA ECOLOGICA

**ASSENZA DI FRAGILIZZAZIONE ALL'IDROGENO
NORMALIZZATO DALL'INDUSTRIA AUTOMOBILISTICA
PER**

VITI, RANELLE, BULLONI, DADI E ALTRA MINUTERIA

ZINCATURA - SABBIAIATURA - POLVERI ELETTROSTATICHE

PELTRO DI PRESTIGIO

GUGGISBERG - EDELZINN®

REGALI DI PRESTIGIO



100% prodotto svizzero

GUGGISBERG dal 1939
Marchio d'origine

GUGGISBERG

6932 BREGANZONA
Via Cresperone 2
Tel. (091) 56 36 05

® Marchio e punzoni registrati

SUPERMERCATI
PICCADILLY

- Viganello, Via al Lido
- Mendrisio, Via S. Franscini
- Chiasso, Via Valdani
- Bissone, Via Campione
- Centro Shopping Serfontana
- Bellinzona, Via C. Ghiringhelli

- **Frutta - Verdura**
- **Macelleria - Salumeria**
- **Formaggi - Latticini**
- **Surgelati**
- ed inoltre un vasto assortimento
«**Food**» e «**non Food**»
a **prezzi superdiscount**

- **Posteggi ai distributori Mobil**
che vi offrono le seguenti possibilità:
- **Servizio carburanti**
Self-Service e automatico
a banconote da fr. 10.— e fr. 20.—
a Mendrisio, Bissone, Balerna-Bisio,
Lugano (via Trevano) e Lugano-Viganello
- **Servizio carta di credito**
PICCADILLY servomat a Mendrisio,
Balerna-Bisio, Lugano (via Trevano)
e Lugano-Viganello
- **Lavauto** automatico rapido
a Mendrisio, Bissone, Balerna-Bisio,
Lugano (via Trevano) e Lugano-Viganello

T e c n o l o g i a d i d i f e s a

T e c n o l o g i a i n d u s t r i a l e

T e c n o l o g i a s p a z i a l e

Il team innovativo

contraves

1936 - 1986

Contraves AG
Schaffhauserstr. 580
8052 Zürich

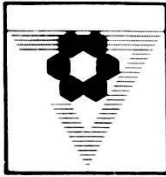

INNOVAZIONE

IL GRANDE MAGAZZINO TICINESE
che risponde alle esigenze
di tutti i consumatori

SCELTA
QUALITÀ
CONVENIENZA.

una casa piena di moda
la pellicceria che non teme confronti
ALL'INSEGNA DELL'ATTUALITÀ
DELL'ELEGANZA
DEL FASCINO

Innovazione
Lugano

ASCONA LUGANO

Forniamo l'industria, l'edilizia e l'artigianato con prodotti dei seguenti settori:

- guarnizioni
- materiali sintetici
- tubi e compensatori
- elementi di trasmissione
- elementi e materiali antivibranti
- prodotti a stampo in gomma
- oleodinamica e pneumatica TEHAG
- tecnica energetica



Angst + Pfister AG
Componenti industriali

8052 Zürich
Thurgauerstrasse 66
Telefon 01 301 20 20
Telex 823 403a apz ch

1219 Genève-Le Lignon
52, Route du Bois-des-Frères
Téléphone 022 96 42 11
Télex 418 702 apg ch

AP **Angst+Pfister**

Lugano Tel. ☎ 091 59 48 66

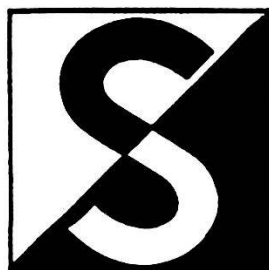

SARISA SA

Apparecchi sanitari,
arredamenti per cucine

6904 Lugano

Corso Elvezia 37
Tel. 091/22 72 62

6594 Contone

Via Cantonale
Tel. 092/62 21 51

RANGE ROVER



RANGE ROVER

SAIA

Dir. A. Sonvico - Via Cattori 2
6900 Lugano - Tel. 54.33.26

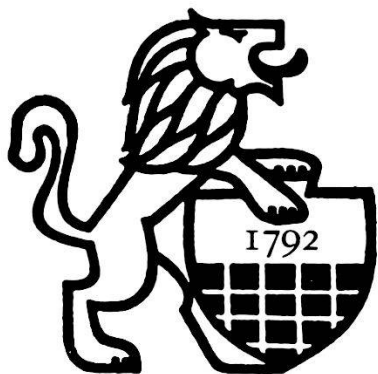

FRATELLI
CORTI SA

CH 6828 BALERNA

Carlo Garzoni

Impresa costruzioni

6900 Lugano, Via Besso 23a
Tel. 56 47 21



Baumgartner

Tutto per l'ufficio
Via Volta 1 — Tel. 44 65 36
6830 Chiasso

Elettricità

Impianti elettrici
Telefoni federali (conc. A)
Consulenza, manutenzione,
riparazione

Quadri elettrici

di distribuzione
e di comando
Automatismi di comando
programmabili

Electronica industriale

Sistemi di sicurezza
Controlli d'accesso
e gestione tempi
Elettroacustica
Video sorveglianza

Radio TV-HI-FI Home computers Elettrodomestici

Servizio riparazioni
Impianti d'antenna
e via cavo



**più di 120 persone
al vostro servizio**

SARR SA

LUGANO
Tel. (091) 22 82 33
MENDRISIO
Tel. (091) 46 14 12
CHIASSO
Tel. (091) 43 65 54

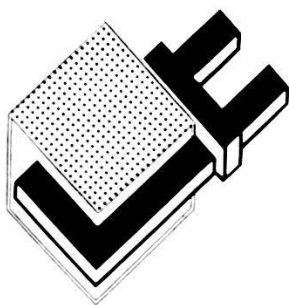

CASARICO SA

Costruzioni metalliche.
Ufficio tecnico di progettazione e consulenza - Ser-
ramenti e facciate continue in alluminio e acciaio.
Facciate ASTRAWALL - Pareti mobili - Carpenteria
metallica - Mobiletti copriconveutori.

6826 RIVA SAN VITALE Tel. 091 46 29 43 - Telex 73484

6900 Lugano
Riva V. Vela 4



HOTEL
EXCELSIOR
LUGANO

Tel. 091 22 86 61 - Telex 59151
Sale per riunioni, banchetti, ricevimenti

 **Continental**
Compagnia Generale di Assicurazioni SA

Direzione regionale Lugano
6901 Lugano, Via dei Gorini 2
Telefono 091 22 06 64-67

Agenzie Generali

LUGANO, A. Della Giovanna, Via dei Gorini 2	Tel. 091 23 31 12
CHIASSO, G. Mogliuzzi, Via Bossi 4	Tel. 091 44 51 55
BELLINZONA, A. Piccinali, Piazza Teatro 1	Tel. 092 25 34 09
LOCARNO, F. Ghirlanda, Via Luini 18	Tel. 093 31 64 05

BIRRA FELTSCHLÖSSCHEN
BIRRA FELTSCHLÖSSCHEN
BIRRA FELTSCHLÖSSCHEN

Vicino e lontano.

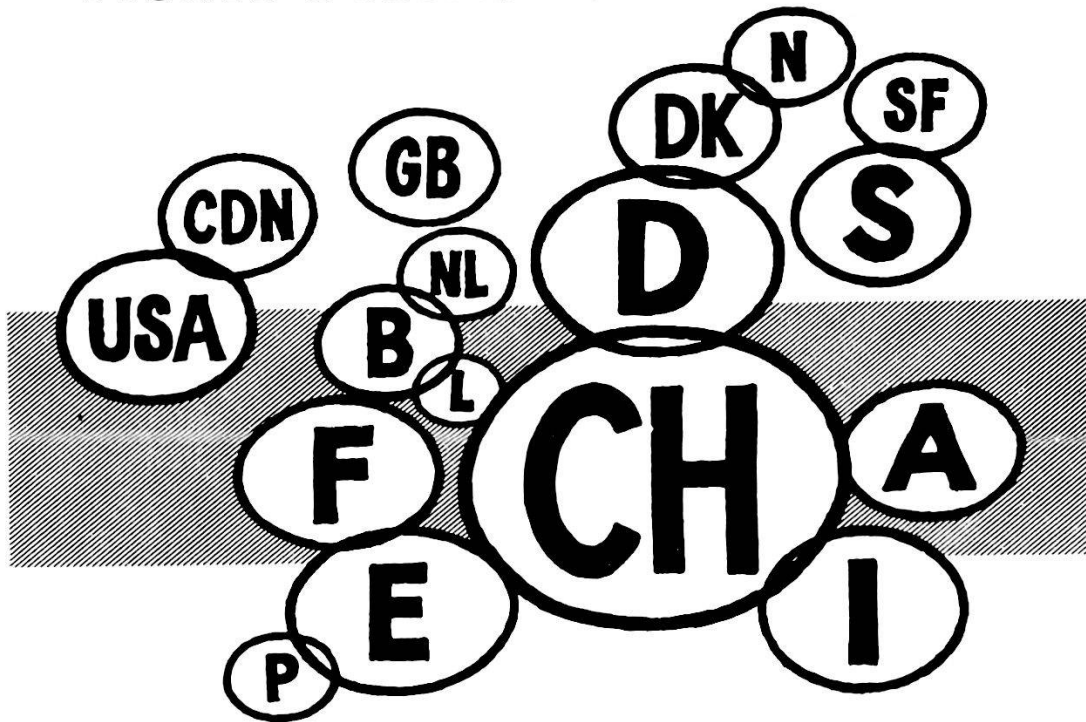

**Firmata «Winterthur»:
la certezza di sentirsi aiutato.**

I danni devono essere immediatamente constatati e riparati ovunque essi si verificano: nell'azienda o nella propria abitazione, in Svizzera o all'estero. La «Winterthur» dispone in tutte le regioni del Paese di liquidatori specializzati e sperimentati. E intrattiene una rete di prestazioni di servizio che copre tutto il mondo.

Parliamone insieme.



*Sempre nelle vostre vicinanze.
Anche all'estero.*

Direzione regionale: Via Maggio 2, 6906 Lugano-Cassarate
Agenzie in tutte le principali località del Cantone.

Non siamo ancora riusciti
a confezionare una divisa
da Generale!

Non ce ne facciamo
comunque un complesso
perché, da noi, i Generali
sono molto rari!

Le UNIFORMI fanno
comunque parte di un
nostro speciale settore
dell'abbigliamento



Peppo Peduzzi
Via Povrò 10
Massagno
Tel. 091 56 32 21
svincolo autostradale
Lugano nord
sabato chiuso

facoma

- Per la vostra nuova uniforme, personalizzata
- Per sostituire anche solo parzialmente capi di uniformi usate
- Per cambio di incorporazione o promozione di grado

Rivolgetevi alla FACOMA

La ditta specializzata per uniforme

Autorizzazione del «Gruppo per l'armamento»

Divisione commerciale Berna:

no. 424 del 19 febbraio 1958

**Anche in versione
da 25 sigari.
Piccolo d'aspetto,
ma grande nell'aroma.**



**BLAUBAND
BRISSAGO**