

Objektyp: **Advertising**

Zeitschrift: **Pionier : Zeitschrift für die Übermittlungstruppen**

Band (Jahr): **42 (1969)**

Heft 6

PDF erstellt am: **26.09.2024**

Nutzungsbedingungen

Die ETH-Bibliothek ist Anbieterin der digitalisierten Zeitschriften. Sie besitzt keine Urheberrechte an den Inhalten der Zeitschriften. Die Rechte liegen in der Regel bei den Herausgebern. Die auf der Plattform e-periodica veröffentlichten Dokumente stehen für nicht-kommerzielle Zwecke in Lehre und Forschung sowie für die private Nutzung frei zur Verfügung. Einzelne Dateien oder Ausdrucke aus diesem Angebot können zusammen mit diesen Nutzungsbedingungen und den korrekten Herkunftsbezeichnungen weitergegeben werden. Das Veröffentlichen von Bildern in Print- und Online-Publikationen ist nur mit vorheriger Genehmigung der Rechteinhaber erlaubt. Die systematische Speicherung von Teilen des elektronischen Angebots auf anderen Servern bedarf ebenfalls des schriftlichen Einverständnisses der Rechteinhaber.

Haftungsausschluss

Alle Angaben erfolgen ohne Gewähr für Vollständigkeit oder Richtigkeit. Es wird keine Haftung übernommen für Schäden durch die Verwendung von Informationen aus diesem Online-Angebot oder durch das Fehlen von Informationen. Dies gilt auch für Inhalte Dritter, die über dieses Angebot zugänglich sind.

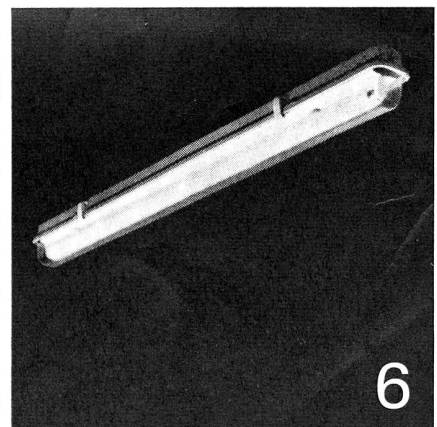
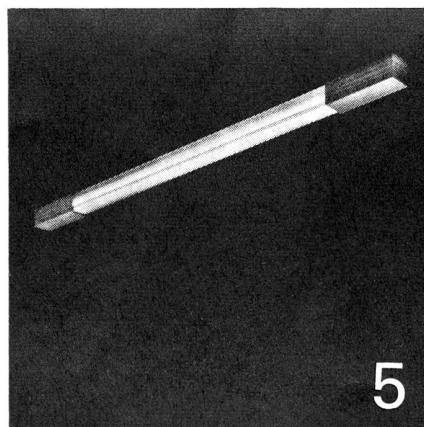
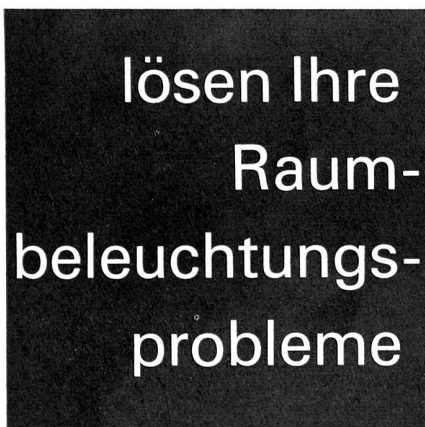
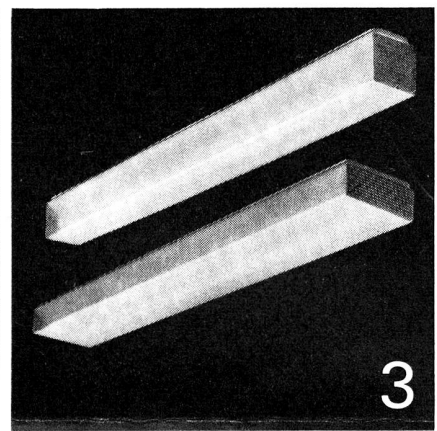
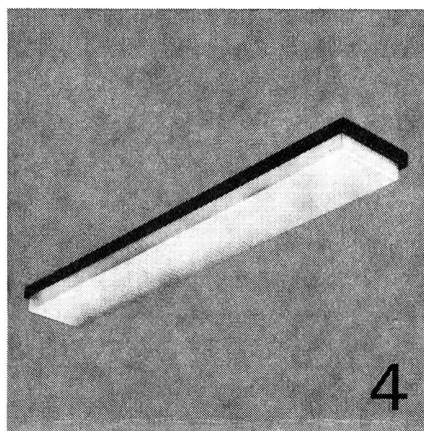
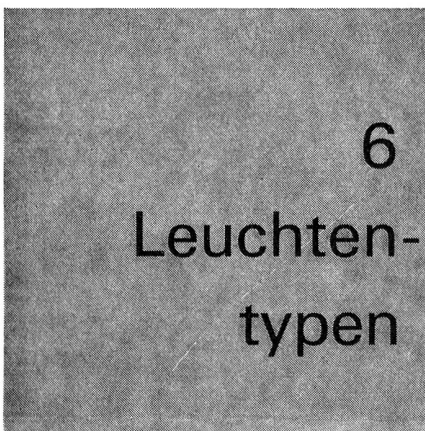
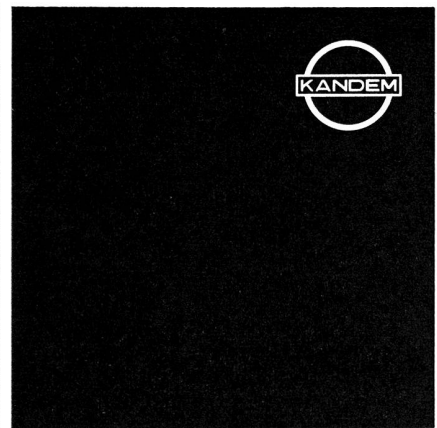
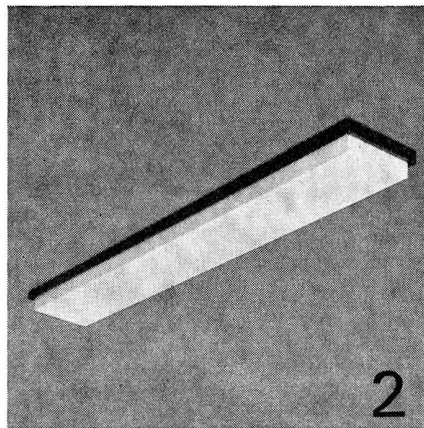
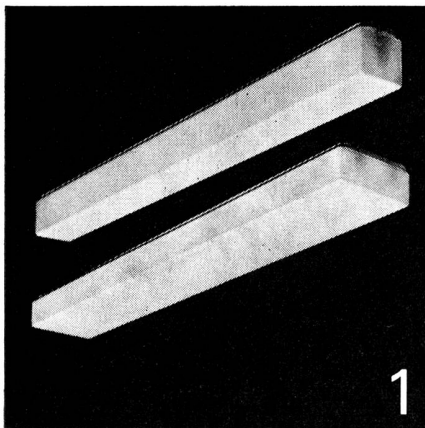

als Decken-, Pendel-, Eck- und Wandleuchten für Einzel- oder Reihenmontage, als Decken-, Pendel- und Wandleuchten für Einzel- oder Reihenmontage in nassen Räumen, als Decken-, Eck- und Wand-Schlankform-Dekorleuchten mit Endkappen in verschiedenen Farben und Holzmaserierungen. Verlangen Sie unsere ausführliche Unterlage 10.19 über das Kandem-Leuchtenprogramm.

Camille Bauer Aktiengesellschaft, 4002 Basel
Elektrotechnische Artikel en gros

**camille
bauer**

Geschäftsstellen in
Bern, Genève, Lugano, Neuchâtel, Zürich

SOFLEX-Montierungsdrähte

für Schwachstromanlagen

in allen üblichen Abmessungen

Saubere und leichte Montage

Mit Dokumentationen und Beratung
dienen wir gerne

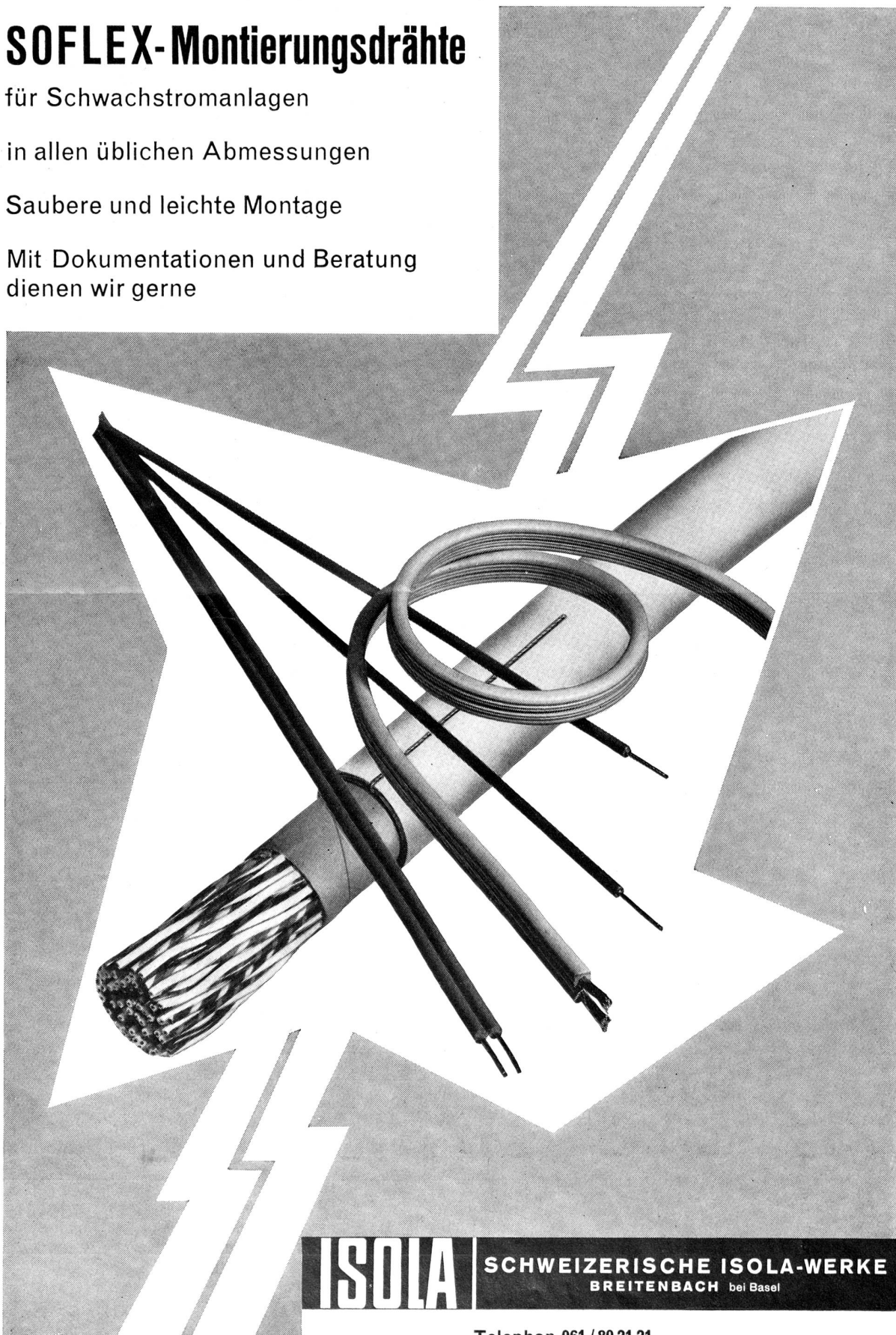

ISOLA

SCHWEIZERISCHE ISOLA-WERKE
BREITENBACH bei Basel

Planen + Bauen

Ingenieurbüro für elektrische Anlagen	SAUBER + GISIN AG	Zürich	051	34 80 80
Ingenieurbüro für Elektrotechnik	Bernhard Graf	St. Gallen Chur Zürich	071 081 051	24 04 41 24 33 48 47 05 80
Elektrische Anlagen für Stark- und Schwachstrom	Aktiengesellschaft KUMMLER + MATTER	Zürich Bern Chur	051 031 081	44 42 40 23 18 63 22 09 68
Elektrische Anlagen für Stark- und Schwachstrom	E. Winkler & Cie.	Zürich Kloten Glattbrugg	051 051 051	25 86 88 84 72 17 83 66 47
Elektrische Schaltanlagen Elektrische Raumheizungen	Störi & Co.	Wädenswil	051	75 14 33
Sanitär	Bögli & Co.	Zürich Basel	051 061	34 37 44 23 98 57
Planung und Ausführung kompletter Personalkantinen	Störi & Co.	Wädenswil	051	75 14 33
Zentralheizung	Bögli & Co.	Zürich Basel	051 061	34 37 44 23 98 57
URPHEN Industriebodenbelag	URLIT AG	Flüelen	044	224 24
Funkgeräte	Aktiengesellschaft KUMMLER + MATTER	Zürich Bern Chur	051 031 081	44 42 40 23 18 63 22 09 68
Entfeuchtung, Befeuchtung Meteorologische Messgeräte	Krüger & Co.	Degersheim Zürich-Oberhasli Belp	071 051 031	54 15 44 94 71 95 81 10 68
Planung und Bau von Elektro-Anlagen	Elektro-Bau AG	Aarburg	062	41 42 76
ELEKTRO-Strahlungs- und Speicher-HEIZUNGEN	Star Unity AG	Au-Zürich	051	75 04 04

CORTAILLOD

CABLES COAXIAUX selon normes CCITT

KOAXIALKABEL gemäss CCITT-Normen

Type 2.6/9.5 mm \varnothing

2520 communications téléphoniques simultanées

2520 gleichzeitige telefonische Gespräche

Type 1.2/4,4 mm \varnothing

6300 communications téléphoniques simultanées

6300 gleichzeitige telefonische Gespräche

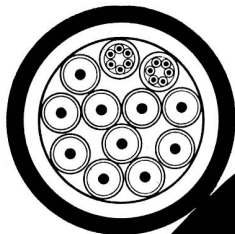

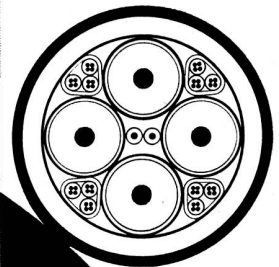

TYPE 1.2/4,4 MM \varnothing

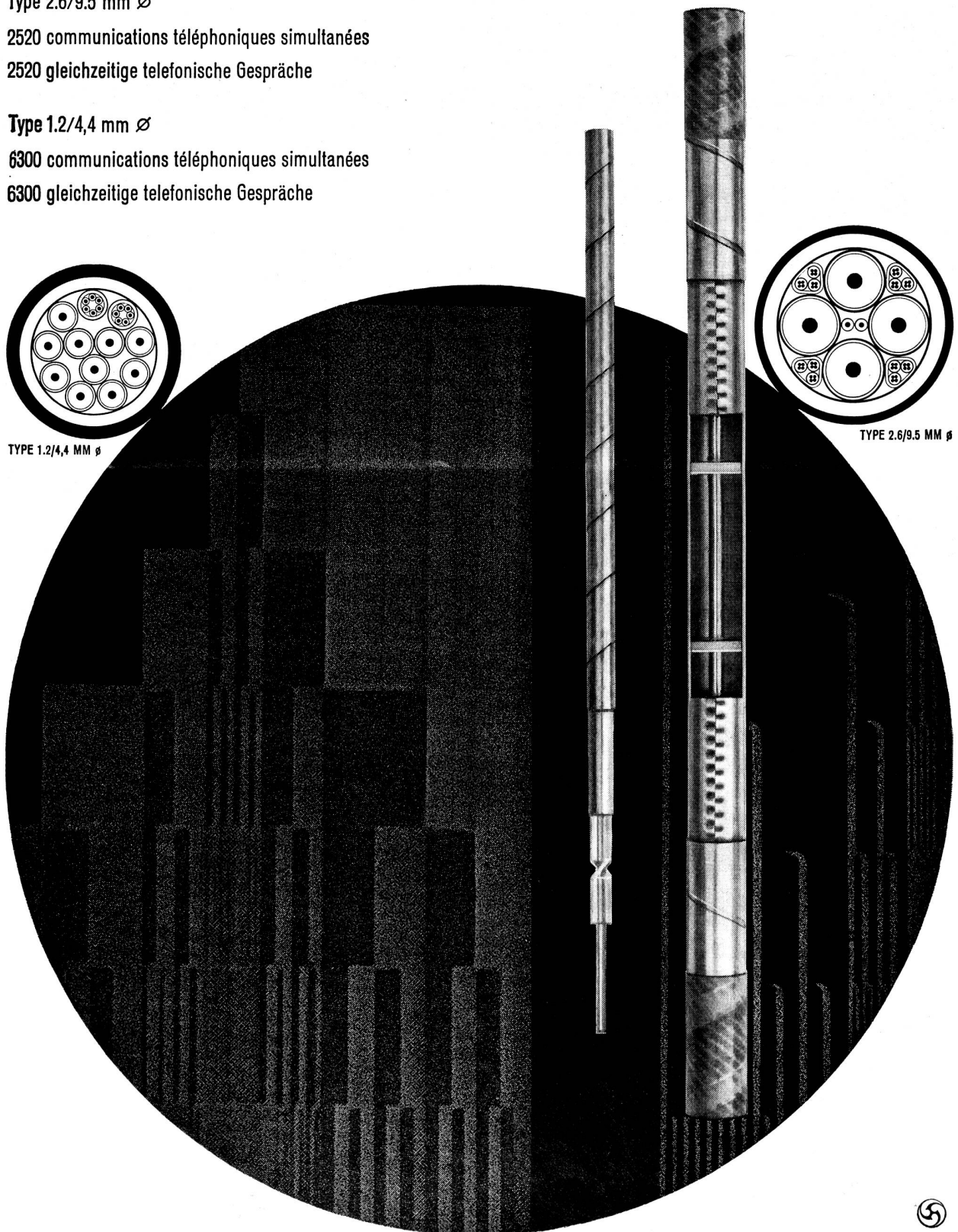

TYPE 2.6/9.5 MM \varnothing

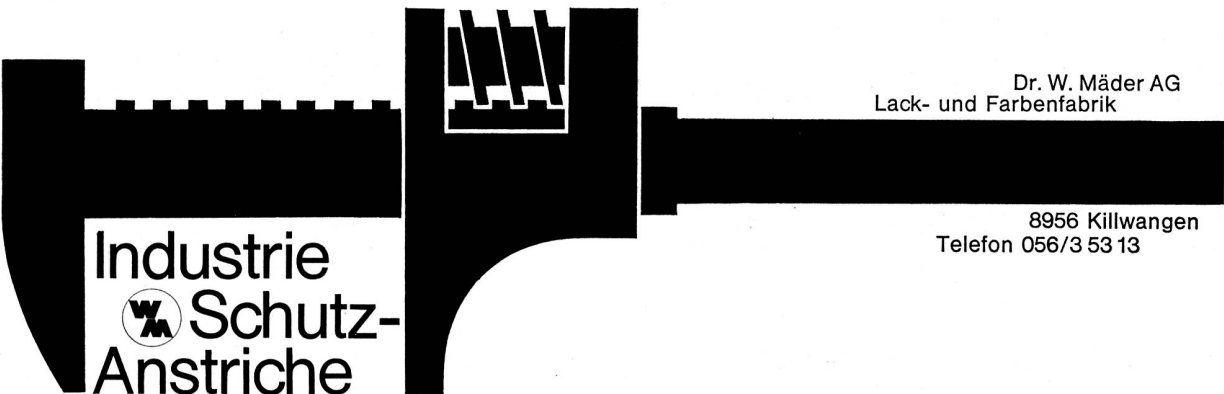



Industrie

Schutz-
Anstriche

Dr. W. Mäder AG
 Lack- und Farbenfabrik

8956 Killwangen
 Telefon 056/3 53 13

Oerlikon 8cm Raketen-Automaten in Drehringlafette zum Aufbau auf leichte geländegängige Fahrzeuge. Die Automaten werden zur Bekämpfung von Flächenzielen in schnellen und wendigen Artillerie-Einheiten eingesetzt. Taktische Schussdistanz bis 10 km.

Oerlikon



Werkzeugmaschinenfabrik
 Oerlikon-Bührle AG Zürich

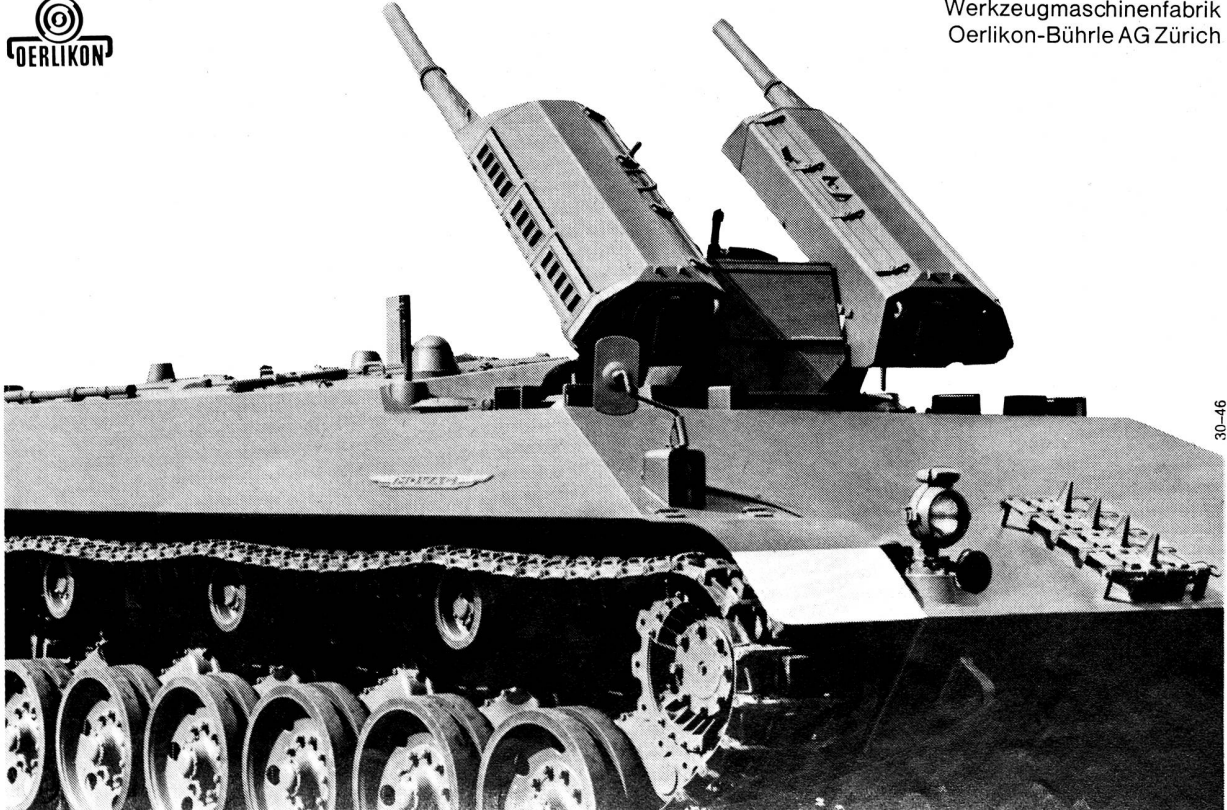

30-46

Ihr heisser Draht...

Präzisionspotentiometer

ein- oder
mehrgängig...
mit Draht- oder
«Conductive-
Plastic-Element»...

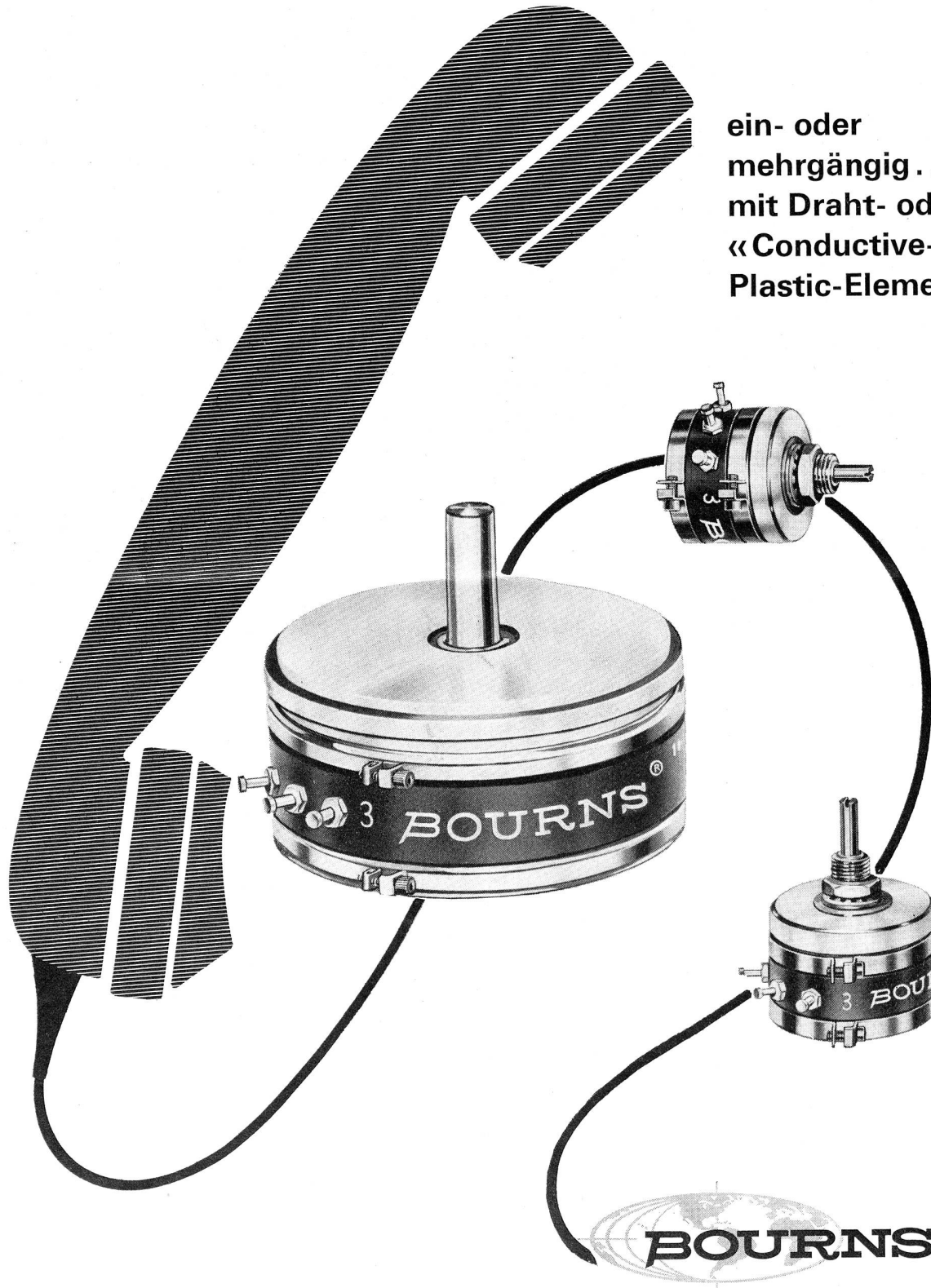

BOURNS AG ALPENSTRASSE 1 CH-6301 ZUG

163 TEL. 042/217877

TELEX 78722



**ALBISWERK
ZÜRICH A.G.**

Taste und Elektronik

Die Telephonstation für Tastenwahl ist mit Elektronik ausgerüstet. Die ALBIS – Haustelegon-zentrale ESK 8000, beliebig ausbaubar im Bereich zwischen 200 und 8000 Teilnehmeranschlüssen, lässt sich mit dieser Tastenwahlstation versehen.

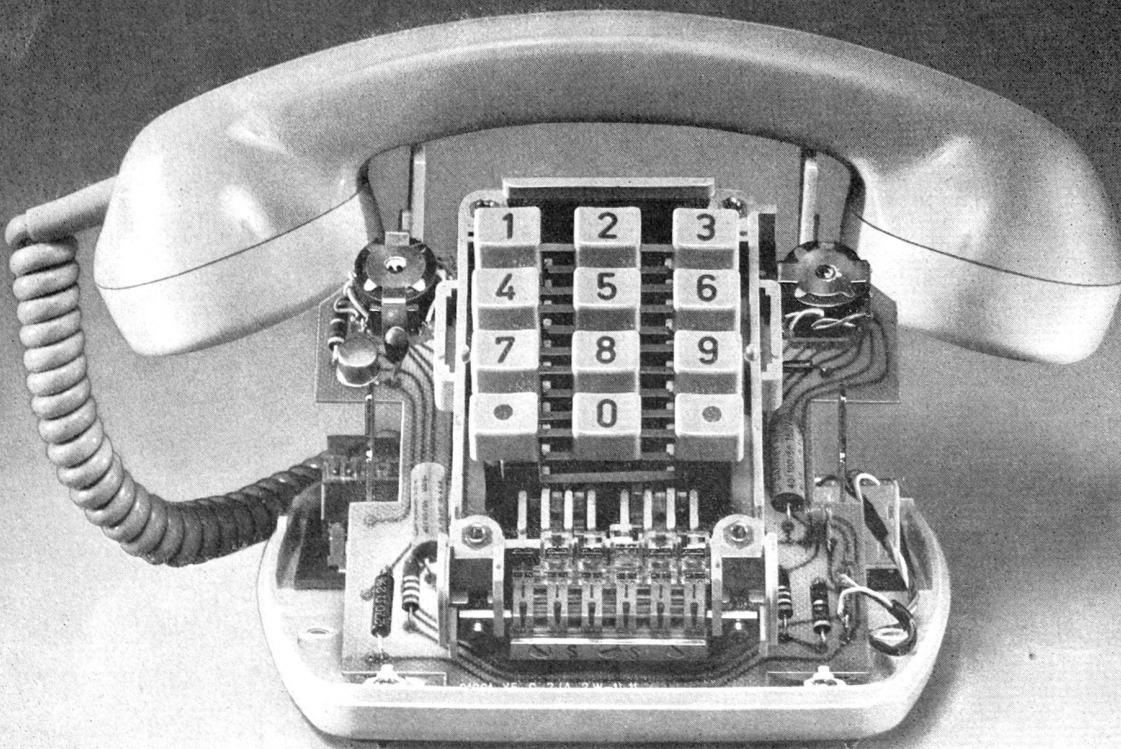

Bitte verlangen Sie unseren Prospekt Nr. 1066

ALBISWERK ZÜRICH A.G. 8047 Zürich
Albisriederstrasse 247 Telephone (051) 52 54 00

Vertretungen in Bern, Renens/Lausanne und Zürich
Telefonnummern: (031) 22 12 11 (021) 34 96 31 (051) 25 36 00