

Zeitschrift: Bündner Schulblatt = Bollettino scolastico grigione = Fegl scolastic grischun
Herausgeber: Lehrpersonen Graubünden
Band: 25 (1965-1966)
Heft: 5

Werbung

Nutzungsbedingungen

Die ETH-Bibliothek ist die Anbieterin der digitalisierten Zeitschriften auf E-Periodica. Sie besitzt keine Urheberrechte an den Zeitschriften und ist nicht verantwortlich für deren Inhalte. Die Rechte liegen in der Regel bei den Herausgebern beziehungsweise den externen Rechteinhabern. Das Veröffentlichen von Bildern in Print- und Online-Publikationen sowie auf Social Media-Kanälen oder Webseiten ist nur mit vorheriger Genehmigung der Rechteinhaber erlaubt. [Mehr erfahren](#)

Conditions d'utilisation

L'ETH Library est le fournisseur des revues numérisées. Elle ne détient aucun droit d'auteur sur les revues et n'est pas responsable de leur contenu. En règle générale, les droits sont détenus par les éditeurs ou les détenteurs de droits externes. La reproduction d'images dans des publications imprimées ou en ligne ainsi que sur des canaux de médias sociaux ou des sites web n'est autorisée qu'avec l'accord préalable des détenteurs des droits. [En savoir plus](#)

Terms of use

The ETH Library is the provider of the digitised journals. It does not own any copyrights to the journals and is not responsible for their content. The rights usually lie with the publishers or the external rights holders. Publishing images in print and online publications, as well as on social media channels or websites, is only permitted with the prior consent of the rights holders. [Find out more](#)

Download PDF: 13.12.2025

ETH-Bibliothek Zürich, E-Periodica, <https://www.e-periodica.ch>

Danzas-Reisebüro

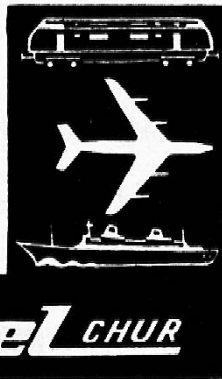
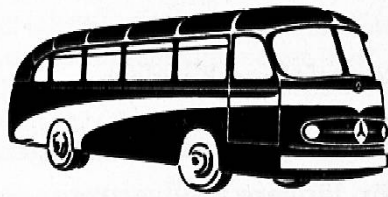

Unsere besondere
Aufmerksamkeit gilt der
Organisation
von
Schülerreisen
mit modernsten Cars.
(40% Schülerrabatt)

U. B. Koch's Erben Chur

Kornplatz Telefon 22 12 27

gegründet 1796



Buchdruckerei - Buchbinderei

Ältestes Spezialgeschäft
für Schulmaterialien



Pieth / Bündner Geschichte

Fr. 19.—

Buch- und Kunsthandlung
F. Schuler · Chur

Postplatz
Telefon 081 22 11 60
Postcheck 70 - 69

Jugendschrift-Fachbücher / Bücher / Zeitschriften / Bilder

Offene Lehrstellen

Stiftung Schloß Biberstein (Heim für minderbegabte, bildungsfähige Kinder)

Nach den Sommerferien und Herbstferien sind zwei Lehrstellen an der fünfteiligen Heimschule mit kleinen Klassen zu besetzen (evtl. auch für längere Stellvertretung).

Lehrer oder Lehrerinnen

auch mit ausserkantonalem Patent, welche Freude an heilpädagogischem Unterricht haben, finden Gelegenheit von hier aus einen Kurs für Heilpädagogen zu besuchen (Diplom).

Besoldung Fr. 14 500.— bis Fr. 22 500.— plus Extraheimzulage, je nach Dienstjahren. Kein Aufsichtsdienst, 12 Wochen Ferien, extern oder intern, Aargauische Lehrerpensionskasse.

Anmeldung an: O. Zeller, Vorsteher, Telefon 064 22 10 63, 5023 Biberstein

Episcope
Diaprojektoren

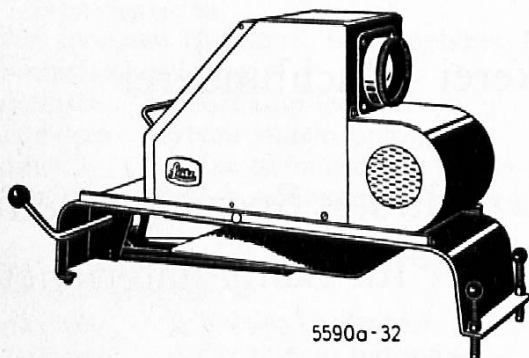

Perlwände
Schmalfilmapparaturen
in großer Auswahl bei:



FOTO — KINO

CHUR GRABENSTRASSE 40



Buchdruck – über 100 Jahre Familientradition

Gerade in diesem Jahrhundert, in dem sich unsere Familien ganz der «Schwarzen Kunst» gewidmet haben, hat sich eine revolutionäre technische Entwicklung vollzogen, die auch unsern Betrieb voll erfaßt hat. So verfügen wir heute über maschinelle Einrichtungen neuester Konstruktion, die es uns ermöglichen, nebst der Tageszeitung von 20 000 Auflage, alle Buchdruckaufträge jeder Größe und jeden Umfanges in kurzer Zeit auszuführen.

Buchdruckerei Gasser + Eggerling 7001 Chur – 081 22 28 26

Ein Foto-Heft über Schulbauten und -Einrichtungen oder technische Unterlagen über Wandtafeln und Experimentiertische werden Architekten, Schulbehörden und Lehrern gerne gratis zugestellt.

**Schulmöbel
und
Wandtafeln
SO
fortschrittlich
wie
die Schule**

Neuartige Wandtafeln

mit 10-Jahres-Garantie für dauerhaften Schreibbelag, vorbildliche Experimentiertische, ideales Kindergarten-Mobiliar, sind unsere Sonderleistungen

hunziker

Hunziker Söhne
Schulmöbelfabrik AG, 8800 Thalwil
Tel. (051) 920913

Das «Herz» des WAT

heisst Kapillar-Füllsystem!

Ein robustes, ein dauerhaftes, ein revolutionäres Herz!

Weil es der Natur abgelauscht ist, ganz ohne Mechanik funktioniert und sich mit preisgünstiger, offener Tinte füllt.

Rund um dieses wirklich neuartige Füllsystem hat Waterman einen Schulfüllhalter gebaut, der nie klecksen und schmieren kann.

Der WAT hat vier einzeln auswechselbare Bestandteile, die in jedem guten Spezialgeschäft für wenig Kosten erhältlich sind.

Das erspart teure und zeitraubende Reparaturen, das macht den WAT wirtschaftlich und ideal für den Schulgebrauch.

Der WAT ist mit vier verschiedenen Federarten lieferbar: extrafein, fein, mittel und oblique-mittel (Bandzugfeder).

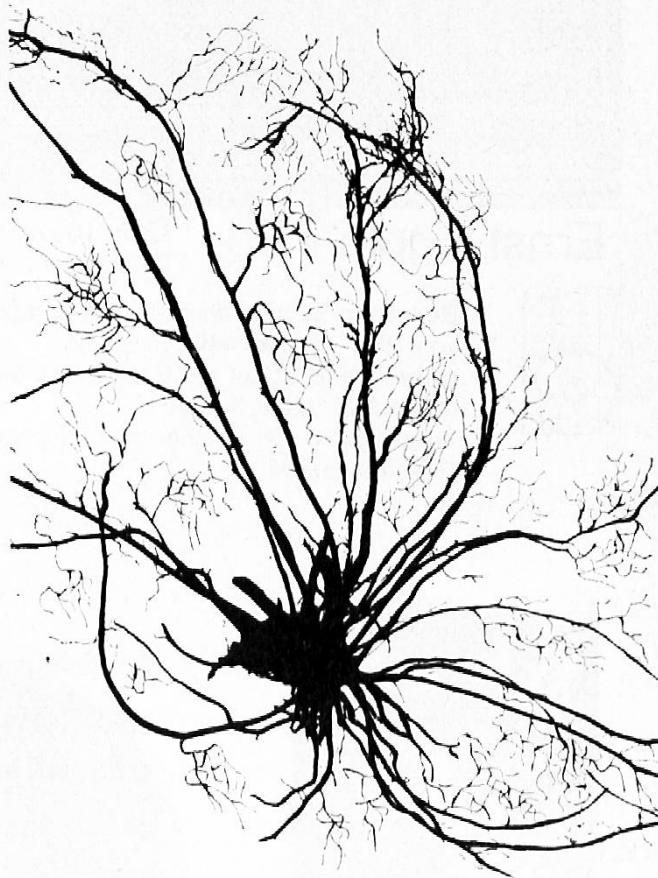

WAT von Waterman
zu nur Fr. 15.-!

JiF AG Waterman
Badenerstrasse 404
8004 Zürich



Wat von Waterman

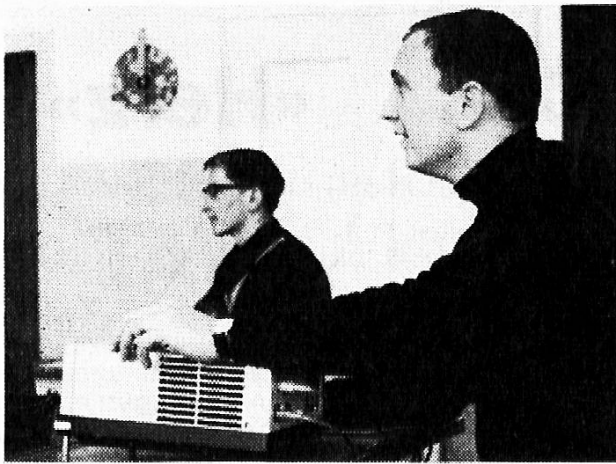

Der heutige Lehrer baut das Schullichtbild direkt in den Unterricht ein. Foto Vonow ist Berater und Lieferant der Bündner Schulen seit bald 20 Jahren.

Tel. 081 22 40 22
7002 Chur
Bahnhofstraße 21



Wandtafeln mit DURA-Glasschreibflächen

Die Tafeln mit
den grössten
Vorteilen!

Neu: Mit unsichtbarem
Schiebegestell und
Stahlkreidebank.
Aufhängevorrichtung für
Wandtafelzubehör

Wir schicken
Ihnen gerne
unsere Unterlagen

Ernst Ingold + Co.

Das Spezialhaus für Schulbedarf
3360 Herzogenbuchsee - Telefon 063 5 31 01



Besuchen Sie uns an der 8. Didacta (Europäische Lehrmittelmesse)
vom 24. - 28. Juni 1966 in Basel.
Unser Stand ist auf der Galerie des Messegebäudes
(Halle 23 - Stand Nr. 2821)
Wir zeigen Ihnen in einer thematischen Ausstellung unsere
Gesamtauswahl.



Bei Schulreisen 1966

die Taminaschlucht im Bad Pfäfers, das überwältigende Naturerlebnis

geschichtlich interessant, kundige Führung angemessene Preise im Restaurant des Kurhauses Bad Pfäfers. Hin- und Rückfahrt mit dem «Schluchtebüssli» ab Kronenplatz Bad Ragaz.

Anfragen an die Zentralkommission der Thermalbäder und Grand-Hotels, Bad Ragaz, Telefon 085 9 19 06 oder Kurhaus Bad Pfäfers, Telefon 085 9 12 60.

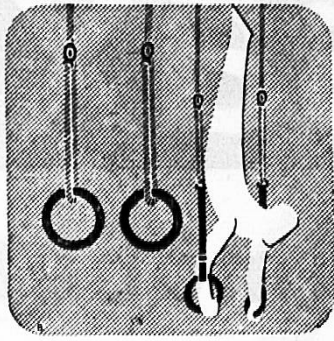

75 Jahre Turngerätebau 1891 – 1966

Alder & Eisenhut AG

8700 Küsnacht ZH + 9642 Ebnet-Kappel SG
Tel. 051 90 09 05 Tel. 074 7 28 50

Turn-, Sport- und Spielgeräte-Fabrik



neuzeitig

solid

zweckmäßig

J. Gestle AG Chur

Tel. 081 2205 55

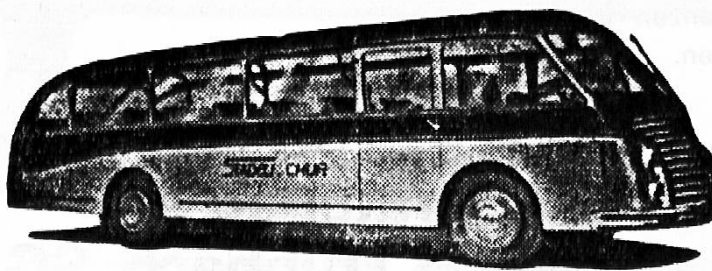

Wenn Ausflüge und
Schulreisen, dann die Fahrt
zu vorteilhaften
Bedingungen nur mit

Schüler 40 % Rabatt
auf Normaltarifen

W. Roth, Autoreisebüro Städeli, Chur
Telefon 22 38 88



Mehr Freude am Garten durch richtige Düngung

- **Der Boden braucht** zur Erhaltung einer guten Tätigkeit und Bodengare periodische Humusgaben, am besten in Form von Kompost oder Torf.
- **Die Pflanze braucht** Nährstoffe, vorab Stickstoff, Phosphorsäure, Kali, Kalk, Magnesium nebst einigen Mikronährstoffen.
- **Garten-Volldünger Lonza** trägt diesem Nährstoffbedürfnis vollauf Rechnung, man erzielt ein gefreutes Wachstum und Ernten von bester Qualität.
- **Ammonsalpeter Lonza, der ideale Stickstoffdünger** für anspruchsvolle Gemüse, für Rasen und vieles andere mehr. Enthält rasch- und langsamwirkenden Stickstoff, eignet sich für alle Bodenarten.
- **Composto Lonza, das bewährte Kompostierungsmittel**, verwandelt Gartenabfälle in besten Kompost mit hohem Dauerhumusgehalt zur Bodenkrümelung.
- **Lonzin, das vollwasserlösliche Nährsalz**, eignet sich bestens zur Flüssigdüngung von Blumen, Gemüse-Jungpflanzen und Dünggüssen in Trockenperioden.

Lonza-Dünger steigern Ertrag und Qualität.

LONZA

asax

Schulmöbel

haben heute bereits einen festen Platz in vielen Schulen der ganzen Schweiz. Das zeugt von ihrer Qualität und Ihrer fortschrittlichen Konstruktion, die mit der Entwicklung der Schule Schritt hält.

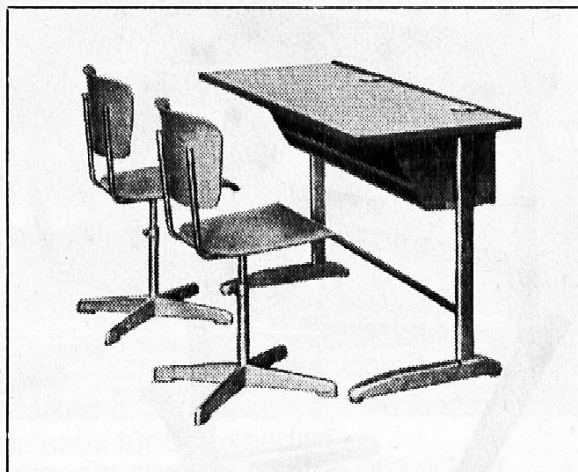

Verlangen Sie bitte unsere illustrierten Prospekte oder Offerte. Wir führen Ihnen auch gerne die Schulmöbel vor.

asax

Apparatebau AG
9477 Trübbach SG

Tel. 085/8 22 88 und 8 24 38

Schulmöbel so wie wir sie lieben



KOMI

...vor allem mit einer Tischplatte, die unserem unbändigen Willen – allem eine «persönliche Note» aufzudrücken – widersteht und selbstverständlich in der Höhe verstellbar ist. ...mit einem «Tintenfass», dessen Konstruktion so sicher ist, dass es nicht täglich zu neuem Unfug verlockt.

embru
Embru-Werke
Rüti ZH
☎055/44844

...genügend Platz für unsere Mappe oder den Tornister und für alles Lehrmaterial, mit dem man uns belastet. ...alles robust gebaut, damit wir uns frühzeitig an die Härten des Lebens gewöhnen und... Freude haben am Schulunterricht. – Alles Wünsche, die von Embru-Schulmöbeln erfüllt werden.

8. DIDACTA

**Europäische
Lehrmittelmesse
24. – 28. Juni Basel
Schweizer Mustermesse**

Öffnungszeiten 09.00 – 18.00 Uhr
Tel. 061 32 38 50

Telex 62 685 fairs basel
4000 Basel 21 / Schweiz

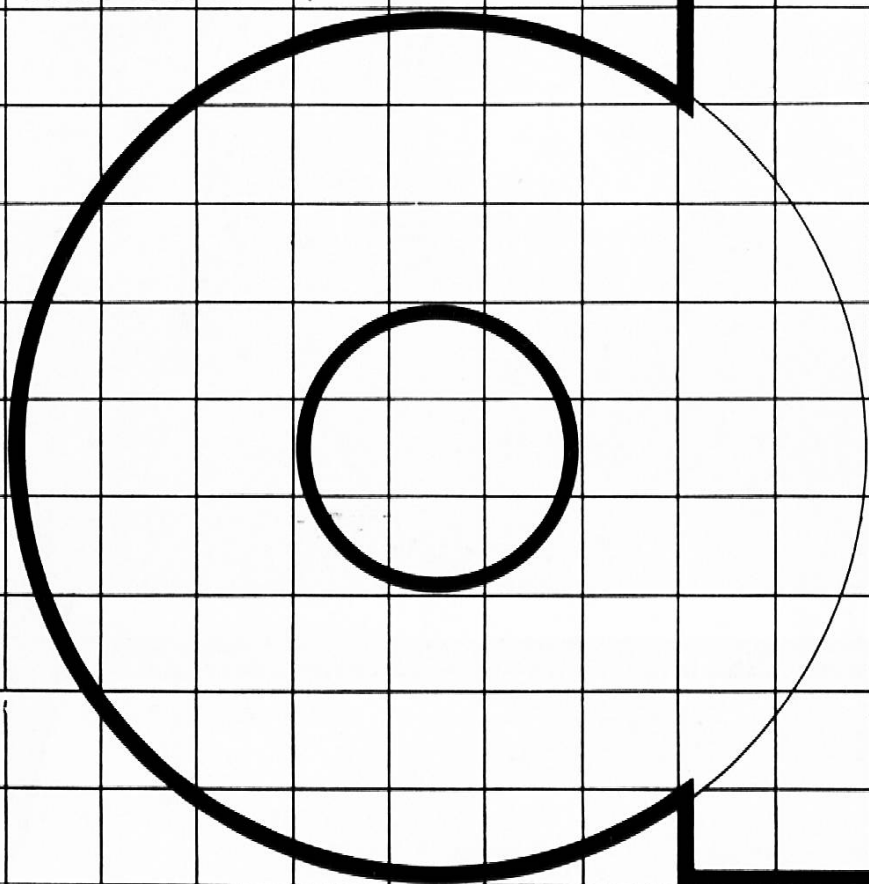

Aldo Godoni