

**Zeitschrift:** Bündner Schulblatt = Bollettino scolastico grigione = Fegl scolastic  
grischun

**Herausgeber:** Lehrpersonen Graubünden

**Band:** 24 (1964-1965)

**Heft:** 4

## **Werbung**

### **Nutzungsbedingungen**

Die ETH-Bibliothek ist die Anbieterin der digitalisierten Zeitschriften auf E-Periodica. Sie besitzt keine Urheberrechte an den Zeitschriften und ist nicht verantwortlich für deren Inhalte. Die Rechte liegen in der Regel bei den Herausgebern beziehungsweise den externen Rechteinhabern. Das Veröffentlichen von Bildern in Print- und Online-Publikationen sowie auf Social Media-Kanälen oder Webseiten ist nur mit vorheriger Genehmigung der Rechteinhaber erlaubt. [Mehr erfahren](#)

### **Conditions d'utilisation**

L'ETH Library est le fournisseur des revues numérisées. Elle ne détient aucun droit d'auteur sur les revues et n'est pas responsable de leur contenu. En règle générale, les droits sont détenus par les éditeurs ou les détenteurs de droits externes. La reproduction d'images dans des publications imprimées ou en ligne ainsi que sur des canaux de médias sociaux ou des sites web n'est autorisée qu'avec l'accord préalable des détenteurs des droits. [En savoir plus](#)

### **Terms of use**

The ETH Library is the provider of the digitised journals. It does not own any copyrights to the journals and is not responsible for their content. The rights usually lie with the publishers or the external rights holders. Publishing images in print and online publications, as well as on social media channels or websites, is only permitted with the prior consent of the rights holders. [Find out more](#)

**Download PDF:** 14.04.2026

**ETH-Bibliothek Zürich, E-Periodica, <https://www.e-periodica.ch>**

Ein Foto-Heft über Schulbauten und -Einrichtungen oder technische Unterlagen über Wandtafeln und Experimentiertische werden Architekten, Schulbehörden und Lehrern gerne gratis zugestellt.

**schulmöbel  
und  
wandtafeln  
so  
fortschrittlich  
wie  
dieschule**

### Neuartige Wandtafeln

**mit 10-Jahres-Garantie für dauerhaften Schreibbelag, vorbildliche Experimentiertische, ideales Kindergarten-Mobiliar, sind unsere Sonderleistungen**

# hunziker

Hunziker Söhne  
Schulmöbelfabrik AG, 8800 Thalwil  
Tel. (051) 920913

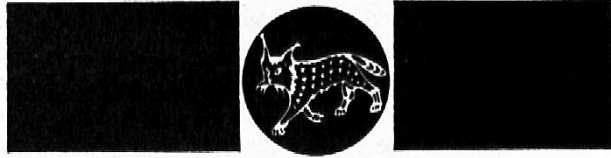

## Ohne Stickstoff kein freudiges Wachstum!

Stickstoff ist in der Pflanze bei jeglicher Neubildung von Zellen in den Sproß- und Wurzelspitzen sowie in der Bildung des Blattgrüns beteiligt.

*Der weitaus größte Teil der Stickstoffreserve eines Bodens stammt aus der organischen Substanz, die ihrerseits aus den Ernte- und Wurzelrückständen erneuert wird.*

*Unsere heutigen Kulturpflanzen stellen höhere Ansprüche als die seinerzeitigen Wildpflanzen; darum sind sie auch auf eine bessere Stickstoffernährung angewiesen.*

*Lücken in der Anlieferung von Bodenstickstoff durch die Kleinlebewesen ergänzt man mit einer angepaßten Stickstoffgabe in Form eines Handelsdüngers.*

*Sowohl der Stickstoff aus dem Boden als auch jener aus Handelsdüngern wird von der Pflanze in erster Linie als Salpeterstickstoff aufgenommen.*

*Ammonsalpeter Lonza eignet sich als Stickstoffdünger vorzüglich; er enthält rasch- und langsamwirkenden Stickstoff.*

*Für Gemüse, Beerenarten, Rasen und vieles andere mehr ist Ammonsalpeter der ideale Stickstoffdünger; er hilft den Pflanzen leichter über Wachstumstockungen hinweg.*

*Lonza-Dünger steigern Ertrag und Qualität*

# LONZA

---

Danzas-Reisebüro

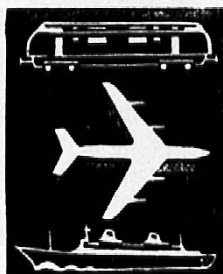
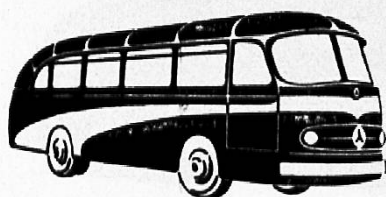

**TONI-UELI Engel CHUR**

Unsere besondere  
Aufmerksamkeit gilt der  
Organisation  
von  
Schülerreisen  
mit modernsten Cars.  
(40% Schülerrabatt)

---

Schulwandkarten für

Geographie  
Geschichte  
Religion

Globen, Schülerglobus, Atlanten,  
Handkarten, Schiefertuchumrißkarten,  
Umrißstempel und -blätter,  
geologische Sammlungen,  
IRO-Schulkassetten,  
Kartenaufhängevorrichtungen



Ernst Ingold & Co.  
3360 Herzogenbuchsee  
Telefon 063 5 11 03  
Das Spezialhaus für Schulbedarf

---

An die Lehrerschaft:  
Wie können wir unsere *Schulreise* finanzieren?  
Wir führen mit unseren Schülern eine

## Altstoffsammlung

im Dorfe durch (Eisen, Lumpen, Knochen, Papier).  
Das nötige Propagandamaterial stellen wir Ihnen zur  
Verfügung und beraten Sie gerne.

H. J. Valär-Kollegger Altstoffverwertung  
Grüsch  
Telefon 081 5 22 28

---

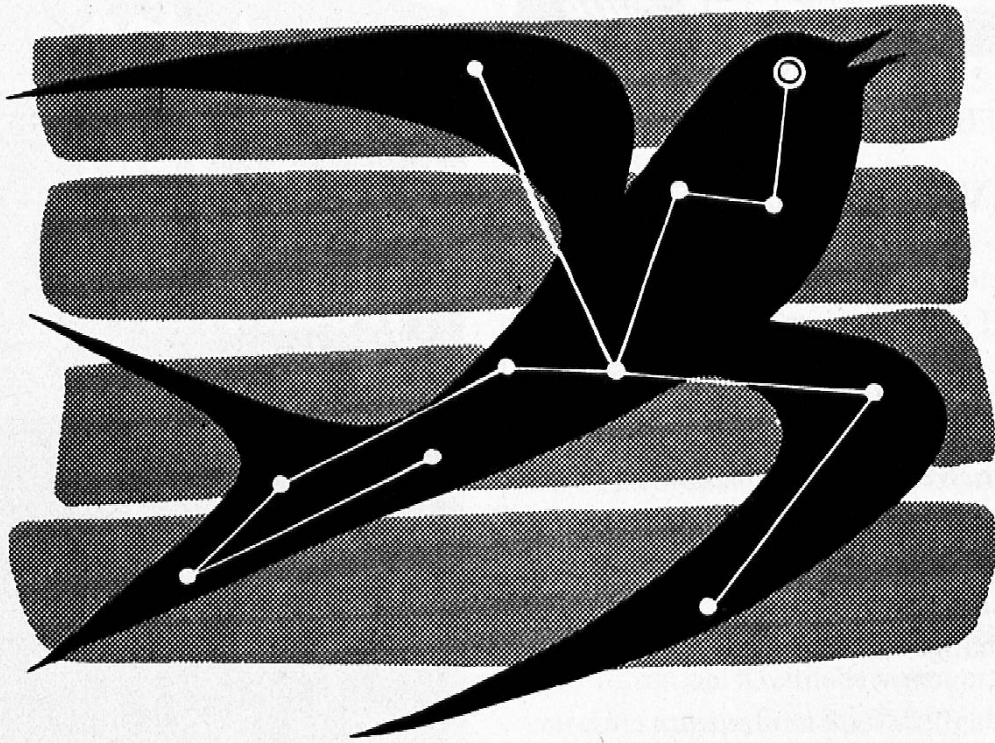

Das Auge ist alles bei gewissen Dingen,  
und noch mehr in einer Druckerei. Es  
schätzt die Flächen und Linien, so daß  
eine Drucksache bei uns bis auf das  
Letzte ausgewogen wird.



GASSER & EGGERLING CHUR

---

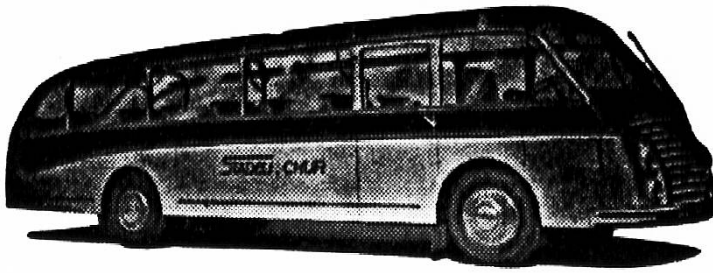

Wenn Ausflüge und  
Schulreisen, dann die Fahrt  
zu vorteilhaften  
Bedingungen nur mit

Schüler 40 % Rabatt  
auf Normaltarifen

W. Roth, Autoreisebüro Städeli, Chur  
Telefon 2 38 88



Pony,  
der neue  
SOENNECKEN-  
Schülerfüllhalter

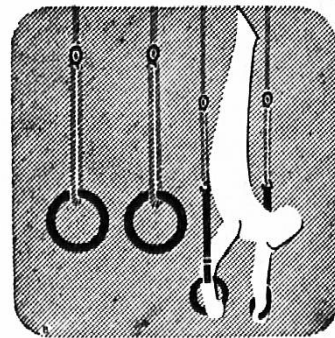

**Alder & Eisenhut AG**  
KÜSNACHT-ZÜRICH EB NAT-KAPPEL  
Telefon 051/90 09 05

Turn-, Sport-  
und Spielgeräte-Fabrik

Episcope  
Diaprojektoren

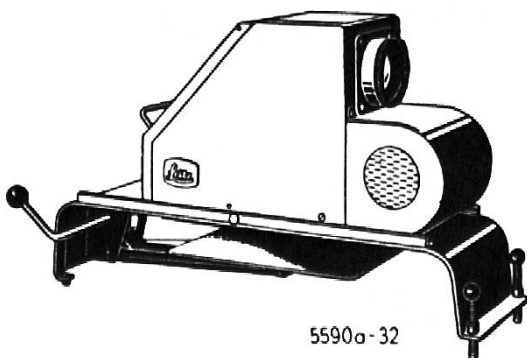

5590a-32

Perlwände  
Schmalfilmapparaturen  
in großer Auswahl bei:



**FOTO — KINO**

CHUR GRABENSTRASSE 40

AZ 7001 Chur



## Pieth / Bündner Geschichte

Fr. 19.—

Buch- und Kunsthandlung  
F. Schuler · Chur

Postplatz  
Telefon 081 211 60  
Postcheck 70-69

Jugendschrift-Fachbücher / Bücher / Zeitschriften / Bilder



neuezeitlich

solid

zweckmässig

## J. Gestle AG Chur

Tel. 081 205 55

Alle Arten von Projektoren für die Schule vom Spezialisten

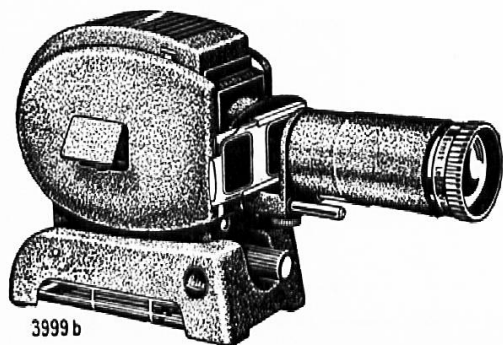

Telefon 2 35 77  
Chur  
Bahnhofstraße