

**Zeitschrift:** Bündner Schulblatt = Bollettino scolastico grigione = Fegl scolastic  
grischun

**Herausgeber:** Lehrpersonen Graubünden

**Band:** 24 (1964-1965)

**Heft:** 6

## **Werbung**

### **Nutzungsbedingungen**

Die ETH-Bibliothek ist die Anbieterin der digitalisierten Zeitschriften auf E-Periodica. Sie besitzt keine Urheberrechte an den Zeitschriften und ist nicht verantwortlich für deren Inhalte. Die Rechte liegen in der Regel bei den Herausgebern beziehungsweise den externen Rechteinhabern. Das Veröffentlichen von Bildern in Print- und Online-Publikationen sowie auf Social Media-Kanälen oder Webseiten ist nur mit vorheriger Genehmigung der Rechteinhaber erlaubt. [Mehr erfahren](#)

### **Conditions d'utilisation**

L'ETH Library est le fournisseur des revues numérisées. Elle ne détient aucun droit d'auteur sur les revues et n'est pas responsable de leur contenu. En règle générale, les droits sont détenus par les éditeurs ou les détenteurs de droits externes. La reproduction d'images dans des publications imprimées ou en ligne ainsi que sur des canaux de médias sociaux ou des sites web n'est autorisée qu'avec l'accord préalable des détenteurs des droits. [En savoir plus](#)

### **Terms of use**

The ETH Library is the provider of the digitised journals. It does not own any copyrights to the journals and is not responsible for their content. The rights usually lie with the publishers or the external rights holders. Publishing images in print and online publications, as well as on social media channels or websites, is only permitted with the prior consent of the rights holders. [Find out more](#)

**Download PDF:** 14.04.2026

**ETH-Bibliothek Zürich, E-Periodica, <https://www.e-periodica.ch>**

# Amtlicher Teil

Die Schweizerische Post- und Telephonverwaltung hat uns darauf aufmerksam gemacht, daß die PTT besondere Routenführer der schweizerischen Alpenposten herausgibt, welche eine reiche Auswahl schöner Photoaufnahmen und interessante Aufsätze namhafter Kenner enthalten. Diese eignen sich auch für den Unterricht und für die Planung von Exkursionen, weshalb sie Ihnen empfohlen werden.

Gegenwärtig sind folgende Routenführer erhältlich:

## 1. in deutscher Sprache

Appenzellerland, Furkastraße, Gurnigel-Gantrisch, Gotthardstraße, Klausenstraße, Lukmanier, Ofenpaß, Obertoggenburg, Simplonstraße, Sustenstraße, Unterengadin

Verkaufspreis je Fr. 1.50

Maloja, San Bernardino

Verkaufspreis je Fr. 2.—

Grimselstraße

Verkaufspreis Fr. 3.—

## 2. in französischer Sprache

Col du Pillon / Col des Mosses

Verkaufspreis Fr. 1.50

## 3. in italienischer Sprache

Locarno e le sue valli / Lugano e Sottoceneri

Verkaufspreis je Fr. 1.50

Wir weisen die Lehrerschaft des Kantons Graubünden ausdrücklich auf diese Publikationen hin.

---

## Neues Schreibzeug

Seit Jahren streiten sich die Experten, ob Griffel, Stahlfeder, Füllhalter oder Kugelschreiber das geeignetste Schreibmittel für die Schule sei. Der sogenannte Feinschreiber hat nun dank seiner neuartigen Eigenschaften und seines günstigen Preises einen Siegeszug angetreten, der nicht ohne Einfluß auf die Schreibpädagogik bleiben wird. Der Feinschreiber ist eine japanische Erfindung, und noch ist nicht abzusehen, welche dominierende Stellung er in Zukunft einnehmen wird.

Was ist ein Feinschreiber? Es handelt sich um ein Schreibgerät, das äußerlich dem Kugelschreiber ähnlich sieht. An die Stelle der Kugel tritt jedoch eine nylonartige Kunststoffspitze, die je nach dem Zweck einen verschiedenen Feinheitsgrad aufweisen kann. Diese Spitze wird durch ein Schreibflüssigkeitsreservoir mit Farbstoff versorgt. Bereits sind auch Modelle mit auswechselbaren Patronen auf dem Markt. Die Schreibdauer ist annähernd so groß wie beim Kugelschreiber.

Das überraschende am Feinschreiber ist das Schreibgefühl, das in der Feinheit mit dem eines Pinsels vergleichbar ist. Ganz abgesehen von den vorzüglichen Diensten, die er dem Lehrer zum Beispiel als Korrekturstift in roter Farbe leistet, eignet er sich besonders auch für den Unterricht in den unteren Klassen. Der alte Griffel führt zu einer verkrampften Schreibstellung der jugendlichen Schüler; mit der Stahlfeder sind die bekannten Schwierigkeiten verbunden. Der Kugelschreiber hat wohl den Vorteil der einfachen Handhabung, verführt aber gerne zu übermäßigem Schreibdruck, was ebenfalls eine Verkrampfung zur Folge hat. Der Feinschreiber hingegen gibt schon bei der leichtesten Berührung mit dem Papier Farbe ab und ermöglicht so ein seidenweiches Schreiben. Schulversuche ergaben, daß die Schüler mit dem Feinschreiber eine weiche, lockere Schreibhaltung einnehmen. Die praktische Anwendung hat die erwarteten großen Vorteile und die neuen Möglichkeiten im Schreibunterricht gezeigt. Die Firma Plumor AG St. Gallen, als Spezialunternehmen für Schreibgeräte, ist heute schon in der Lage, eine umfassende Auswahl von Feinschreibern anzubieten. Vor allem der größte Schreibgerätefabrikant Japans, die Firma Pilot Pen Co., welche durch die Firma Plumor AG vertreten wird, offeriert leistungsfähige Modelle. Die Plumor AG steht Ihnen gerne beratend zur Verfügung.

# Die letzten Neu- erscheinungen für den Lehrer

**Museen und Sammlungen der Schweiz.** Dr. C. Lapaire. 245 Seiten, 36 ganzseitige Tafeln, 5 Übersichtskarten, kart. Fr. 7.80.

Ein schweizerischer Museumsführer, der von 355 Sammlungen alle wissenswerten Angaben nennt. Beschrieben sind die Kunst-, Geschichts-, Orts-, naturwissenschaftlichen, technischen und völkerkundlichen Museen, die zoologischen und botanischen Gärten, verschiedene Bibliotheken und kirchliche Schatzkammern.

**Medizinisches Kompendium für Lagerleiter.** Dr. med. Anna Schönholzer. 47 Seiten, kartoniert Fr. 3.80.

Ein Handbüchlein der Ersten Hilfe bei Unfällen und der Krankenpflege für Leiter von Sommer- und Winterlagern, Ferienwanderungen und Schulreisen.

**Der Orientierungslauf in der Schule.** Martin Sollberger und Hanspeter Baumer. Praktische Hinweise und Laufformen. 48 Seiten mit 74 Kartenausschnitten, Bildern und Tabellen, broschiert Fr. 3.80.

**Aufgaben der Aufnahmeprüfungen,** Rechnen, Deutsch, Französisch, in den Seminarien Hofwil/Bern, Thun und Bern/Marzili, 1960 bis 1964. 5. Auflage, 48 Seiten, kartoniert, Schülerheft Fr. 3.80, Lehrerheft mit Lösungen Fr. 5.80.

**Geographie der Schweiz.** Dr. Walter Kaeser. Lehr- und Arbeitsbuch für Sekundarschulen und Progymnasien. 3., verbesserte Auflage, 200 Seiten mit 162 Zeichnungen im Text und 3 Kartenausschnitten, 58 photographische Aufnahmen und 8 Seiten mit 15 Farbbildern, Leinen Fr. 7.80.

Das in zahlreichen Kantonen offiziell eingeführte Lehrmittel für Schweizer Geographie erweist sich mehr und mehr als ein Standardwerk und hat seit 1958 eine Gesamtauflage von 47000 Exemplaren erreicht.

**Jahreskalender.** Seminarlehrer Fritz Schuler. 337 naturkundliche Beobachtungsaufgaben und Versuche. Schweizer Realbogen 121. 2., überarbeitete Auflage, 47 Seiten mit 17 Abbildungen, kartoniert Fr. 4.80 (Klassenpreis Fr. 3.80).

**Physik am Fahrrad.** Dr. Max Loosli. Schweizer Realbogen 122. 53 Seiten mit 37 Abbildungen, kartoniert Fr. 5.80 (Klassenpreis Fr. 4.80).

**Vulkane.** Dr. Valentin Binggeli. Ein Lehr- und Lesebuch für Volks- und höhere Mittelschulen. Schweizer Realbogen 123. 258 Seiten mit 68 Figuren, 24 Seiten Tafeln mit 52 Abbildungen, kartoniert Fr. 28.80 (Klassenpreis Fr. 23.80).

bei

**haupt**

Verlag Paul Haupt  
3001 Bern

# WEIHNACHTEN 1965

## Weihnachtslieder

herausgegeben von

Ernst Hörler und Rudolf Schoch

## Hausbüchlein für Weihnachten

### Neues Hausbüchlein für Weihnachten

Zwei Sammlungen mit über 40 der bekanntesten und schönsten Weihnachtslieder und -weisen.

Klavierausgabe mit Singstimmen oder Blockflöten je Fr. 4.—

Melodieausgabe für Singstimmen oder Blockflöten je Fr. 2.—

Die Neuerscheinung!!!

Willi Gohl Paul Nitsche

### Stille Nacht

Pelikan Edition 928 Fr. 4.20  
Mengenpreis ab 5 Ex. je Fr. 3.70

Lieder und Kanons zur  
Weihnachtszeit zum Singen und  
Spielen auf allerlei Instrumenten.

## In dulci jubilo

Geschenkausgabe mit 23 Weihnachtsliedern,  
für Klavier gesetzt von Hans Oser.

Pelikan-Edition 218, illustriert Fr. 5.80

Die Weihnachtsgeschichte im Wortlaut  
sowie Bilder von Albrecht Dürer  
bereichern die schön ausgestattete Ausgabe.

## Theodor Schweizer

### Em Samichlaus und Christchind gsunge

Pelikan-Edition 779 Fr. 3.80

Diese Sammlung bringt neue, eingängige  
und kindertümliche Melodien im leichten  
Klaviersatz, nach Versen des bekannten  
Solothurner Dialektdichters **Beat Jäggi**.  
Verlangen Sie bitte Ansichtssendungen.

## BLOCKFLÖTEN

### Küng - Moeck - Pelikan

Größte Auswahl an Schüler- und Solo-  
flöten. Fachmännische Beratung.

### Schülerflöten:

Sopran ab Fr. 18.—, Alt ab Fr. 45.—

*Modelle mit Doppelbohrung:*

Sopran ab Fr. 24.50, Alt ab Fr. 52.—

### Edelholzflöten:

in 12 verschiedenen Holzarten.

Sopran ab Fr. 42.—, Alt ab Fr. 95.—

*Solo- und Meisterflöten für höchste  
Ansprüche:*

Sopran ab Fr. 65.—, Alt ab Fr. 125.—

Tenorflöten: ab Fr. 95.—

Baßflöten: ab Fr. 215.—

Edelholzflöten mit barocker, Schulflöten  
mit deutscher oder barocker Griffweise.

Verlangen Sie die Kataloge

## Querflöten / Klarinetten

Deutsche und französische Markeninstru-  
mente zu günstigen Preisen. Lassen Sie  
sich über unser vorteilhaftes Kauf-Miet-  
System orientieren.

## Gitarren

Große Auswahl an Modellen aus Schweden,  
Italien und Deutschland. Gute Schülerin-  
strumente zu Fr. 98.—, 125.— und höher.  
Klangschöne Konzertmodelle ab Fr. 230.—

## Orff-Instrumente

«Sonor» und «Studio 49»

Klingende Stäbe — Glockenspiele —  
Xylo- und Metallophone — Pauken —  
Handtrommeln usw.

Sämtliche Modelle beider Marken vorrätig.

Auf Verlangen senden wir Ihnen  
Prospekte zu

**Musikverlag zum Pelikan – Postfach – 8034 Zürich**

Telefon (051) 32 57 90

---

## Wertvolle Bücher für den Schulfreund

### Graubünden erzählt

10 Erzählungen deutschbündnerischer Dichter. «Wir dürfen dieses Bündner Erzählerbuch zu den wichtigen schweizerischen Neuerscheinungen zählen» (Freier Rätier). Preis Fr. 14.70.

Johann Gaudenz von Salis-Seewis

### Gesammelte Gedichte

Erstmals sind wieder die Gedichte des gefeierten Sängers in einer geschmackvollen Ausgabe erhältlich, eingeführt von Prof. Georg Thürer und begleitet von einem Aufsatz Prof. Felix Humms. Preis Fr. 13.50

Alfred Rufer

### Das Ende des Freistaates der Drei Bünde

Kräfte und Gestalten der Umbruchzeit Graubündens 1763 bis 1803, einer der interessantesten Epochen der bündnerischen Vergangenheit. In rund 20 lebendig geschriebenen Aufsätzen wandeln jene Schicksalsjahre und ihre Akteure an unserem geistigen Auge vorüber. Umfang 300 Seiten. Preis Fr. 18.50.

Martin Schmid

### Ausgewählte Gedichte

Eine Sammlung der schönsten Gedichte des bedeutendsten Bündner Lyrikers deutscher Zunge seit Salis-Seewis, herausgegeben mit Unterstützung der Pro Helvetia. Preis Fr. 7.50.

Martin Schmid

### Marschlins, eine Schule der Nationen

«Ein gleichermaßen durch den Charme der Darstellung wie durch seine kritische Haltung ausgezeichnetes Buch» (NZZ). 126 Seiten. Preis Fr. 6.75.

Und namentlich auf den Weihnachtstisch eine Neuerscheinung, die das einhellige Lob der Presse fand:

### Schweizerischer Republikanischer Kalender

Ein überparteilicher Jahrbote, unterhaltend, belehrend, aktuell und angriffig. Eine Weckstimme zu den politischen Problemen der Gegenwart, ein Wegweiser für die Zukunft. Umfang 176 Seiten. Preis Fr. 3.80.

Benützen Sie die beiliegende Bestellkarte.

Calven Verlag Chur  
Curia Verlag Chur

---

Ein Foto-Heft über Schulbauten und -Einrichtungen oder technische Unterlagen über Wandtafeln und Experimentiertische werden Architekten, Schulbehörden und Lehrern gerne gratis zugestellt.

**Schulmöbel  
und  
Wandtafeln  
so  
fortschrittlich  
wie  
dieschule**

### Neuartige Wandtafeln

mit 10-Jahres-Garantie für dauerhaften Schreibbelag, vorbildliche Experimentiertische, ideales Kindergarten-Mobiliar, sind unsere Sonderleistungen

# hunziker

Hunziker Söhne  
Schulmöbelfabrik AG, 8800 Thalwil  
Tel. (051) 920913

Ein kleines  
praktisches  
**Geschenk für Lehrer**

erhalten Sie kostenlos  
und ohne Verpflichtungen  
gegen Einsendung  
dieses Inserates.

Name: .....

Adresse: .....

Plumor AG, Tigerberg-  
straße 2, 9000 St.Gallen



**Pony,  
der neue  
SOENNECKEN-  
Schülerfüllhalter**



**COMPOSTO  
LONZA**

verwandelt Gartenabfälle,  
Laub, Torf etc. rasch in besten  
GARTENMIST

**LONZA AG BASEL**

An die Lehrerschaft:  
Wie können wir unsere Schulreise finanzieren?  
Wir führen mit unseren Schülern eine

### ALTSTOFFSAMMLUNG

im Dorfe durch. (Eisen, Lumpen, Knochen, Papier)  
Das nötige Propagandamaterial stellen wir Ihnen zur Verfügung und beraten  
Sie gerne.

Altstoffverwertung  
H. J. Valär-Kollegger  
Grüsch  
Tel. 081 521228

Danzas-Reisebüro

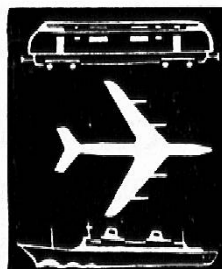
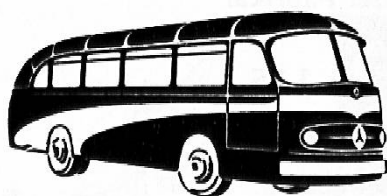

**TONI-UELI Engel CHUR**

Unsere besondere  
Aufmerksamkeit gilt der  
Organisation  
von  
Schülerreisen  
mit modernsten Cars.  
(40% Schülerrabatt)

---

## Das Vertrauenshaus für Pianos und Flügel

bietet Ihnen eine reichhaltige  
Auswahl, vom preiswerten  
Schülerklavier bis zum wert-  
vollen Konzertinstrument

Miete / Kauf und Teilzahlung

Verlangen Sie unsere  
illustrierten Prospekte



Chur Obere Gasse 40 Telefon 081 22 22 79

---

## U. B. Koch's Erben Chur

Kornplatz Telefon 22 12 27

gegründet 1796



Buchdruckerei - Buchbinderei

Ältestes Spezialgeschäft  
für Schulmaterialien

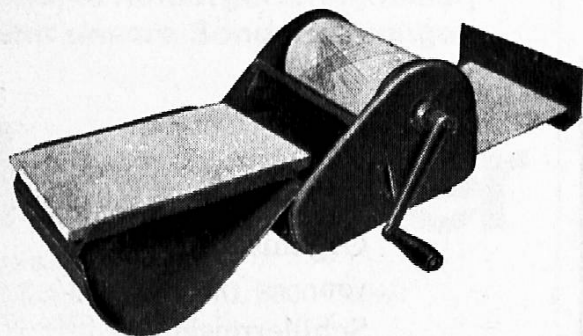

Der praktische Umdrucker für Schulzwecke  
Mehrfarbige Auflagen in einem Arbeitsgang  
100% Schweizer Fabrikat

**Cito-Master 115**

Filzbefeuchtung Fr. 365.—

und weitere Modelle à  
Fr. 490.—, Fr. 850.—, Fr. 1350.—

**Cito AG, Basel**

Unverbindliche Vorführung

St. Jakobstraße 17 Telefon 061 34 82 40

---

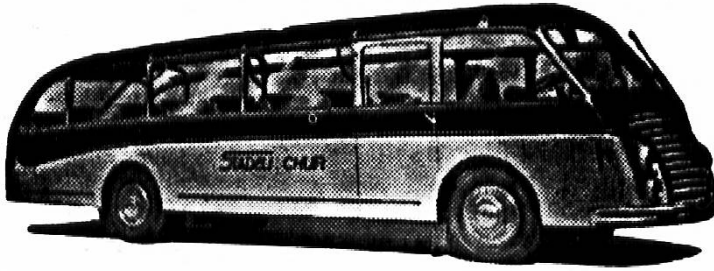

Wenn Ausflüge und  
Schulreisen, dann die Fahrt  
zu vorteilhaften  
Bedingungen nur mit

Schüler 40 % Rabatt  
auf Normaltarifen

W. Roth, Autoreisebüro Städeli, Chur  
Telefon 22 38 88

Fachlehrerin sucht Stelle als

**Zeichenlehrerin**

an freie Schule.

Offerten unter Chiffre Z 73191  
an Publicitas AG, 3001 Bern

Vorteilhaft abzugeben

30 Jahrgänge

« Neue Schulpraxis »

Joh. Niederer, Lehrer  
Landquart

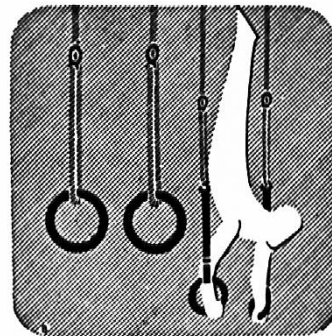

**Alder & Eisenhut AG**  
KÜSNACHT-ZÜRICH EBNET-KAPPEL  
Telefon 051/90 09 05

Turn-, Sport-  
und Spielgeräte-Fabrik

Episcope  
Diaprojektoren

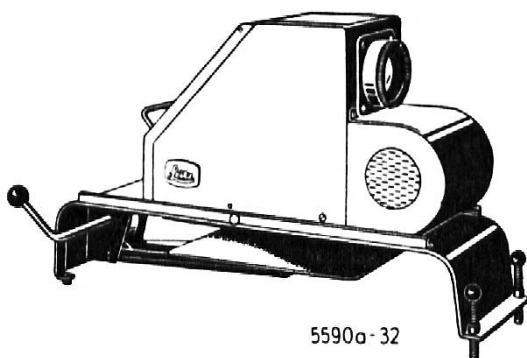

5590a-32

Perlwände  
Schmalfilmapparaturen  
in großer Auswahl bei:



**FOTO — KINO**

CHUR GRABENSTRASSE 40

AZ 7001 Chür

Schweiz. Landesbibliothek

3000 Bern



## Pieth / Bündner Geschichte

Fr. 19.—

Buch- und Kunsthandlung  
F. Schuler · Chur

Postplatz  
Telefon 081 22 11 60  
Postcheck 70-69

Jugendschrift-Fachbücher / Bücher / Zeitschriften / Bilder



neuezeitlich

solid

zweckmäßig

## J. Gestle AG Chur

Tel. 081 22 05 55

Alle Arten von Projektoren für die Schule vom Spezialisten

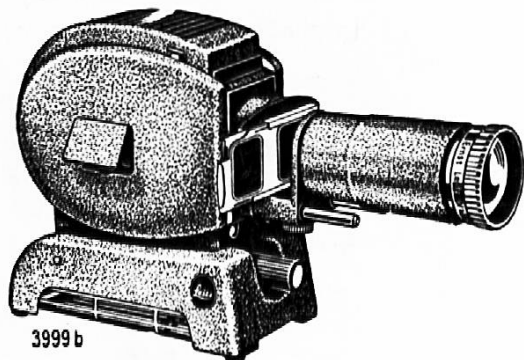

Telefon 22 40 22  
Chur  
Bahnhofstraße