

Objektyp: **Advertising**

Zeitschrift: **Vermessung, Photogrammetrie, Kulturtechnik : VPK =
Mensuration, photogrammétrie, génie rural**

Band (Jahr): **77 (1979)**

Heft 5: **50 Jahre VSVT ASTG ASTC 1929-1979 : Jubiläumsschrift zum 50
jährigen Bestehen des Verbandes Schweizerischer
Vermessungstechniker**

PDF erstellt am: **20.09.2024**

Nutzungsbedingungen

Die ETH-Bibliothek ist Anbieterin der digitalisierten Zeitschriften. Sie besitzt keine Urheberrechte an den Inhalten der Zeitschriften. Die Rechte liegen in der Regel bei den Herausgebern. Die auf der Plattform e-periodica veröffentlichten Dokumente stehen für nicht-kommerzielle Zwecke in Lehre und Forschung sowie für die private Nutzung frei zur Verfügung. Einzelne Dateien oder Ausdrucke aus diesem Angebot können zusammen mit diesen Nutzungsbedingungen und den korrekten Herkunftsbezeichnungen weitergegeben werden. Das Veröffentlichen von Bildern in Print- und Online-Publikationen ist nur mit vorheriger Genehmigung der Rechteinhaber erlaubt. Die systematische Speicherung von Teilen des elektronischen Angebots auf anderen Servern bedarf ebenfalls des schriftlichen Einverständnisses der Rechteinhaber.

Haftungsausschluss

Alle Angaben erfolgen ohne Gewähr für Vollständigkeit oder Richtigkeit. Es wird keine Haftung übernommen für Schäden durch die Verwendung von Informationen aus diesem Online-Angebot oder durch das Fehlen von Informationen. Dies gilt auch für Inhalte Dritter, die über dieses Angebot zugänglich sind.

Der neue Vollpolyester Markstein 12/12 cm
Schweizer-Produkt



J. SCHENKEL
NELKENSTR.9
VERMESSUNGEN
TEL. 01/ 26 07 00
8006 ZÜRICH

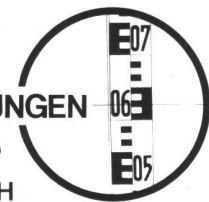

VERMARKUNGS- UND VERMESSUNGSMATERIAL

Texas Instruments TI-59/58 Rechner
Calculatrice TI-59/58

- Spezial-Modul für VERMESSUNG mit deutscher Anleitung
- Modul spécial pour GEODESIE avec Mode d'emploi en français

erhältlich zum Preise von Fr. 299.-
disponible pour Fr. 299.-

JOST Ernst Jost AG
Wallisellenstrasse 301, Postfach 319
8050 Zurich, Telefon 01/41 88 80

Beratung, Bürotechnik und Büroeinrichtung.



Wir liefern:
Granit-Marchsteine
Polygon-Steine
Triangulations-Steine
sämtlicher Grössen
Eigener Steinbruchbetrieb
Eigene Verarbeitungswerk

GRANITECH AG MÜNSINGEN
Stegreutiweg 2 3110 Münsingen Telefon 031 92 45 45



Krähenmann AG
CH-9202 Gossau
Tel. 071 85 35 11

- Kanal-Spülen
- Kanal-Fernsehen
- Bohrloch-Fernsehen
- Brunnen-Fernsehen

Wir sind Spezialisten

- Kanal-Auskleidung, **KASAPRO**
- Kanal-Ausbohren
- «Insituform»-Relining
- Fugen-Prüfen
- Fugen-Abdichten
«PENETRYN»

KASAPRO AG
CH-9202 Gossau
Tel. 071 853511



Arbeitsschutz

Schutz und Sicherheit bei der Arbeit

- Schutzbekleidungen
- Schutzhelme und Helmzubehör
- Gehörschützer
- Gesichtsschutzscheiben
- Farb- und Staubschutzmasken
- Sicherheits- und Arbeitstiefel
- Sicherheitsschuhe LUPOS
- Handschuhe

*Unser Sortiment – umfassend, wegweisend,
technisch zuverlässig!*



Angst + Pfister
Partner in vielen Teilen

8052 Zürich · Thurgauerstrasse 66
Telefon 01 50 20 20
1219 Genève-Le Lignon
52-54, route du Bois-des-Frères
Téléphone 022 96 42 11

Typ 1 A = 180 mm
B = 270 mm
C = 230 mm

Typ 2 A = 180 mm
B = 300 mm
C = 130 mm

Polygonschächte verschiedener Grössen kurzfristig lieferbar

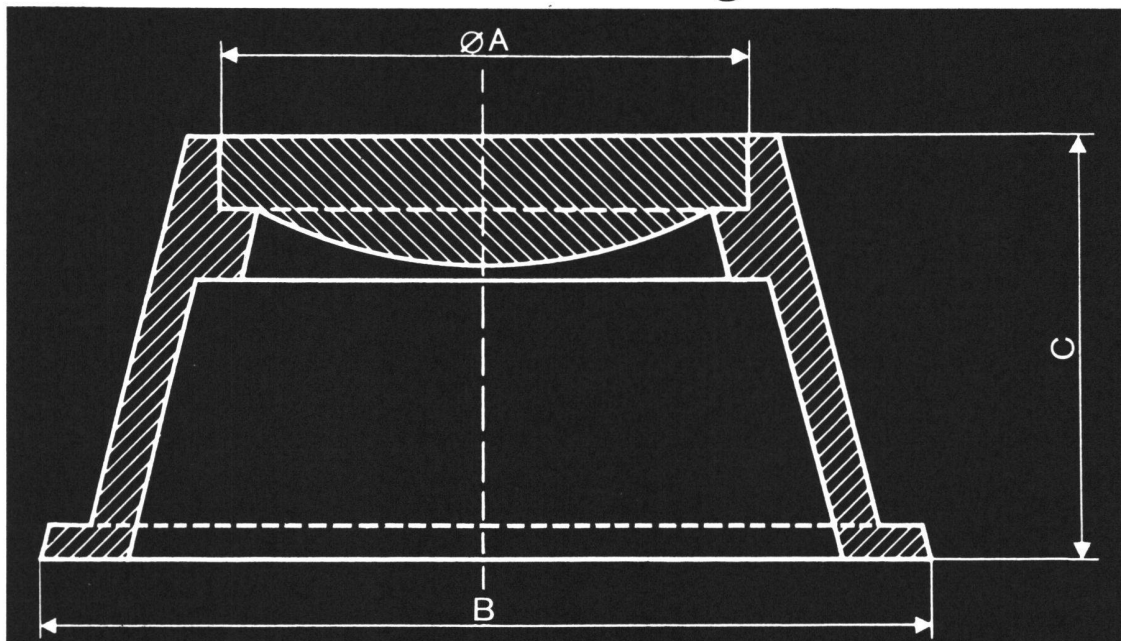

Escher Wyss Aktiengesellschaft
Postfach, Abteilung Gussverkauf
8023 Zürich, Telefon (01) 246 25 08

ESCHER WYSS ZÜRICH

Bewährte Fachbücher für Ausbildung und Praxis

A. Lardelli, Ingenieur-Techniker HTL

Messen und Vermessen

Vermessungstechnik und Vermessungspraxis für das Bauwesen, 1975, Abbildungen und Tabellen. Gebunden Fr. 49.—.

P. Storck, Bauingenieur SIA

Feldbuch für die Bauvermessung

Das bekannte Arbeitsmittel und Schulbuch. 2., neubearbeitete Auflage 1974, 144 Seiten, Taschenbuchformat, Plastic-einband. Fr. 14.50.

M. Blumer, dipl. Ingenieur ETH/SIA

Praktischer Strassenbau

In 2., ergänzter und aktualisierter Auflage. Eine umfassende Darstellung der Praxis im Strassen- und Pistenbau.

1977, 600 Seiten, 277 Abbildungen, Tabellen und Diagramme, Handbuchformat. Zwei Bände. Gebunden Fr. 88.—.

Dr. H. J. Reber, Rechtsanwalt

Rechtshandbuch für Bauunternehmer, Bauherr, Architekt und Bauingenieur

Ihre gegenseitigen Rechte und Pflichten und ihre Verantwortung gegenüber Dritten nach Gesetz, Rechtsprechung und SIA-Normen.

Neubearbeitete und ergänzte 3. Auflage 1975. 336 Seiten. Gebunden Fr. 59.—.

Bestellung. Senden Sie mir

- Expl. Messen und Vermessen
- Expl. Feldbuch für die Bauvermessung
- Expl. Praktischer Strassenbau
- Expl. Rechtshandbuch

Senden Sie den Gesamtkatalog des Baufachverlages Zürich/Dietikon und Buchprospekte für _____

Einsenden an:

Impressum Buchservice, Versandbuchhandlung, Schöneeggstrasse 35
8953 Dietikon, Telefon (01) 740 76 73

Das **Lehrbuch** für den Lernenden!

Das **Handbuch** für den Praktiker!

Vermessungskunde für Ingenieure und Techniker

von Dipl.-Ing. Emil Bachmann

2., neubearbeitete Auflage, 304 Seiten, 146 Abbildungen, 42 Tabellen, 120 durchgerechnete Lehrbeispiele. Gebunden Fr. 39.80.

«Die vermessungstechnische Fachliteratur ist durch dieses deutschsprachige Werk aus der Schweiz wertvoll bereichert. Dem Verfasser ist es gelungen, den gesamten Wissensstoff auf das Wesentliche und für die Praxis Nutzbringende zu konzentrieren. Der Lernende wird insbesondere die deutlich herausgestellten und vollständig durchgerechneten Beispiele begrüßen. Für den Praktiker ist es ein Nachschlagewerk von bleibendem Wert.»

«Der Vermessungsingenieur»

«Das Buch hat eine andere Zielsetzung als die mehrbändigen Handbücher. Es ist ein Lehr- und Nachschlagewerk mit möglichst einfachen und knappen theoretischen Abteilungen, das dem Vermessungsfachmann ein äusserst nützliches Hilfsmittel bei der Lösung der verschiedensten Probleme sein kann.»

«Der Vermessungstechniker»

«Das Buch kann dem praktizierenden Ingenieur und Techniker wegen der klaren Fassung, der Konzentration des Stoffes und wegen der aus der lebendigen Praxis entnommenen Beispiele durchaus empfohlen werden.» «Allgemeine Vermessungs-Nachrichten»

Zu beziehen beim **Archimedes Verlag, CH-8280 Kreuzlingen/Schweiz**, Postfach 180, oder im Buchhandel.

Die Mitglieder der GF SVVK gratulieren dem VSVT herzlich zu seinem 50-jährigen Bestehen und wünschen dem Verband weiterhin ein erfolgreiches Wirken.

Les membres du GP de la SSMAF félicitent vivement l'ASTG à l'occasion de son 50e anniversaire et expriment leurs meilleurs voeux pour l'avenir.



TRIOPAN-Faltsignale für Vermessungs- oder Bauingenieure werden als die schnellsten und wirksamsten Signale für vorübergehende Signalisation und raschen Einsatz angesehen. Diese sind erhältlich in den Grössen von 60, 70, 90 und 110 cm Schenkellänge des roten Dreiecks. Die Ausführung aus wetterfestem Kunstfasergewebe, kälte- und wärmebeständig, rostgeschützten Stativen, selbstöffnende Konstruktion, kleiner Platzbedarf in geschlossenem Zustand zeichnen die TRIOPAN-Faltsignale aus. Haben Sie Probleme, wenden Sie sich an uns. Wir freuen uns, Ihnen diese zu lösen.



TRIOPAN AG Rorschach, Sicherheit im Strassenverkehr, 9400 Rorschach, Telefon (071) 41 11 77

Wir suchen auf Sommer 1979 einen

Vermessungszeichner

mit einigen Jahren praktischer Erfahrung in Vermessung und Tiefbau als zusätzlicher Mitarbeiter in unsere Abteilung «Meliorationen». Wir bearbeiten grössere Gesamtmeliorationen in Feld und Wald.

Interessenten sind gebeten, sich zu melden bei:

Naef + Partner, Ingenieure und Planer
Ensingerstrasse 7, 3006 Bern, Telefon (031) 44 84 31

Gesucht

Vermessungszeichner

für Vermessung, Güterzusammenlegung und Tiefbau.

Schriftliche Offerten an

Hans Walser, Ingenieur- und Vermessungsbüro
Rotackerstrasse 2, **8266 Steckborn**
Telefon (054) 8 24 50

Für unser Ingenieurbüro suchen wir einen/eine

Vermessungszeichner(in)

für die Mitarbeit bei Aufgaben in der Vermessung sowie im Strassen- und Tiefbau.

Wir bieten fortschrittliche Arbeitsbedingungen in einem kleinen Team.

Gerne stehen wir Ihnen für weitere Auskünfte zur Verfügung und freuen uns auf Ihren Anruf.

Seiler Niederhauser Zuberbühler
SNZ-Ingenieurbüro AG
Jungholzstrasse 6, 8050 Zürich
Telefon (01) 46 88 33

Zu kaufen gesucht gut erhaltene Occasions-

Kippregel mit Messtisch-ausrüstung

Marke Kern oder Wild.

Offerten sind erwünscht unter Chiffre VH 051 an Cicero-Verlag AG, Postfach, 8021 Zürich.

Bureau du Nord vaudois cherche

jeune dessinateur(trice)-géomètre

Entrée de suite ou à convenir.

Rémy Jaquier, Ingenieur-géomètre, 1400 Yverdon
Place Pestalozzi 5

Zu verkaufen

Autograph Wild A8

Zeichentisch 100 x 100 cm, mit Kartoskop Wild PKR.

Angebote unter Chiffre VG 051 an Cicero-Verlag AG, Postfach, 8021 Zürich.

Dipl. Kulturingenieur ETH

(Diplom 1975) mit Erfahrung in Güterzusammenlegung, Kulturtechnik und Vermessung sucht neue Stelle (eventuell auch Teilzeitarbeit).

Offerten unter Chiffre VR 051 an Cicero-Verlag AG, Postfach, 8021 Zürich.

Kern Aarau

In unserem Unternehmen bilden die geodätischen Instrumente eine wichtige Produktgruppe. Die neuen Erkenntnisse aus den Wissensgebieten Feinwerktechnik, Optik und Elektronik finden kontinuierlich Anwendung beim Bau unserer Geräte. Dadurch werden deren Einsatzmöglichkeiten laufend verbessert und erweitert. In der Verkaufsberatung ergeben sich dementsprechend vielseitige und anspruchsvolle Aufgaben. Für den **Verkauf Schweiz** suchen wir einen

Verkaufsingenieur-HTL Geodäsie

Der Aufgabenbereich umfasst die Gebiete Promotion, Verkauf, Beratung und Instruktion. Er bedingt eine intensive Reisetätigkeit in der ganzen Schweiz.

Voraussetzung für eine erfolgreiche Tätigkeit sind ein abgeschlossenes Studium als Geometer-Techniker HTL, einschliesslich zwei bis drei Jahre praktische Arbeit in Vermessung, Sprachen Deutsch und Französisch. Alter bis 30 Jahre.

Wenn die offene Stelle Ihr Interesse findet, bitten wir Sie, Ihre Bewerbung an Herrn Schärer, Personalchef, zu richten. Er steht Ihnen auch für Auskünfte gerne zur Verfügung.

Kern & Co. AG
5001 Aarau
Werke für Präzisions-
mechanik, Optik und
Elektronik
Telefon (064) 25 11 11,
intern 520



Wir suchen für unseren vielseitigen Dienstleistungsbetrieb weitere

Vermessungszeichner

Das Arbeitsgebiet umfasst anspruchsvolle Einmessarbeiten im Kabelnetz, das Nachführen von Leitungskatasterplänen sowie das Erstellen von Trasseebauprojekten.

Wir setzen voraus, dass Sie

- eine abgeschlossene Berufslernlehre und etwas Praxis besitzen,
- Freude an selbständiger Arbeitsweise haben,
- bereit sind, in Teamarbeit Ihre Verantwortung zu übernehmen.

Wir bieten Ihnen:

- eine gründliche Einführung,
- eine sichere Dauerstelle,
- gute Sozialleistungen.

Eintritt: 1. Juni 1979 oder nach Vereinbarung.

Richten Sie Ihre schriftliche Bewerbung mit den üblichen Unterlagen an das

Elektrizitätswerk der Stadt Zürich, Personaldienst
Postfach, 8023 Zürich

EWZ – eine Dienstabteilung der Industriellen Betriebe



Gemeinde Celerina

Infolge Demission des bisherigen Stelleninhabers ist in unserem Bauamt die Stelle eines

Vermessungs- Tiefbauzeichners

neu zu besetzen. Wenn Sie sich für diese interessante und abwechslungsreiche Arbeit interessieren, richten Sie Ihre Bewerbung an den Gemeinderat Celerina.

Wir bieten moderne Anstellungsbedingungen (Besoldung im Rahmen der kantonalen Besoldungsverordnung) und würden den Stellenantritt nach Vereinbarung festlegen.

Weitere Auskünfte erteilt der Gemeindepräsident,
Telefon (082) 3 32 12.

Gemeinderat Celerina

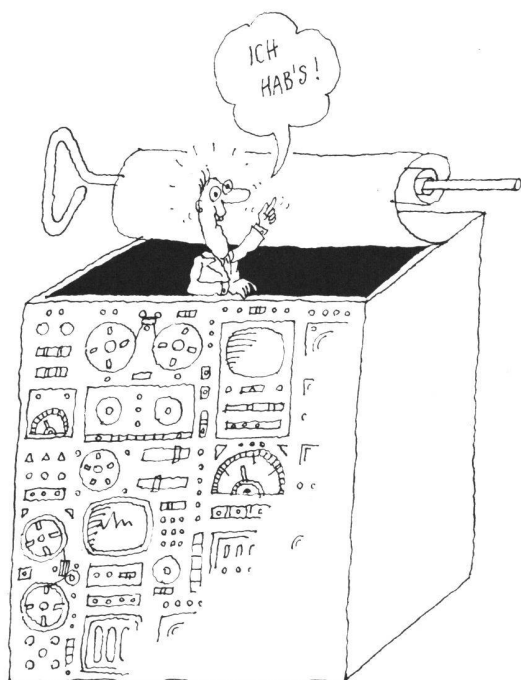

Digital löst alle Probleme
der Datenverarbeitung
im Bau- und Vermessungswesen

digital ag
8050 Zürich, Postfach 155
Baumackerstrasse 24
Telefon (01) 46 77 50

Wir suchen zur Erweiterung unseres Mitarbeitersta-
bes einen

Vermessungs- techniker FA

oder

Vermessungszeichner

der vor den Fachprüfungen steht.

Unser neuer Mitarbeiter wird amtliche und private
Vermessungen zu betreuen haben. Dazu stehen ihm
moderne EDV-Ausrüstungen zur Verfügung.

Bewerbungen sind erbeten an:

H. W. Naef, dipl. Ingenieur und Grundbuchgeometer
Brunnadernstr. 10, 3006 Bern, Telefon (031) 43 37 77

RAPP

Für unsere Vermessungsabteilung suchen wir
zu baldigem Eintritt einen

Vermessungszeichner

Unsere Arbeitstätigkeiten: Grundlagevermes-
sung, Aufnahme, Kartierungen, Geometrisie-
rung und Absteckungen von Eisenbahnanlagen
und Strassen, kommunale und Industrie-Lei-
tungskataster sowie allgemeine Bauvermes-
sung.

Interessenten, die Freude am exakten Zeichnen
haben und noch ihre Kenntnisse in eisenbahn-
technischen Belangen und zu Bauvermessun-
gen erweitern wollen, erwarten wir gerne zu
einem unverbindlichen Gespräch.

W. I. Rapp AG, Ingenieurbüro, 4018 Basel
Hochstrasse 100, Telefon (061) 35 99 99

Geodätisches Rechenzentrum Baselland

Programmsysteme für die amtliche Vermessung:

- Grundbuchvermessung
- Katasterinformation (Register, Statistik)
- Triangulation

Weitere Programmanwendungen:

- Ingenieurvermessung
- Leitungskataster
- Strassenprojektierung
- Nivellement
- Automatische Kartierung

Rasche EDV-Serviceleistungen, von Vermes-
sungsfachleuten durchgeführt.

Verkauf und Installation von Programmsyste-
men. Beratung.

Setzen Sie sich mit unserem Herrn Höhn in
Verbindung oder holen Sie unsere Offerten ein.
Kantonales Vermessungsamt Basel-Landschaft
Rheinstr. 29, 4410 Liestal, Telefon (061) 96 56 73

Stadt Winterthur



Vermessungsamt

Wir suchen so bald als möglich eine(n)

Vermessungszeichner-zeichnerin

zur Bearbeitung des städtischen Leitungskatasterwerkes.

Aufgaben: Einmessen von Leitungsobjekten, Kartieren von Plänen im Massstab 1:250, Zeichnen der Leitungskatasterpläne.

Bewerber(innen), die sich für diese Arbeit eignen, bieten wir fortschrittliche Arbeitsbedingungen im Rahmen des städtischen Lohnregulativs.

Bitte richten Sie Ihre schriftliche Bewerbung mit den üblichen Unterlagen an den Stadtgeometer. Telefonische Auskünfte erhalten Sie über Telefon (052) 84 54 83.

Vermessungsamt der Stadt Winterthur
Neumarkt 1, 8400 Winterthur

Städtische Werke Winterthur

In unsere Hauptabteilung Bau, Gas/Wasser suchen wir einen/eine

Vermessungszeichner(in)

für das Erstellen und die Nachführung des Leitungskatasters inklusive Feldarbeiten sowie die Reinzeichnung des Übersichtsplanes. Interessenten bitten wir, ein Anmeldeformular im Direktionssekretariat, Telefon (052) 23 51 31, zu verlangen.

Städtische Werke Winterthur
Untere Vogelsangstrasse 11, 8400 Winterthur



Stehlin AG Basel

Ihr Reprofachmann mit den kürzesten Terminen

Repro

Massgenaue Verkleinerungen und Vergrößerungen in jedem Format, auf jedes gewünschte Fotomaterial.

Cronaflex-Filme.

Cronaflex-Blassfilme.

Planzusammensetzungen.

Druckerei

Ein- und mehrfarbige Drucke bis zum Format 120x300 cm auf jedes gewünschte Papier, Pauspapier oder Zeichenfilm.

Microfilm

Unsere Spezialisten verfilmen ganze Archive.

Technoshop

Wir liefern Ihnen prompt und preisgünstig alles für das technische Zeichnen und die Vermessung ins Haus.

Stehlin AG, Grellingerstrasse 35, 4052 Basel
Telefon 061 - 42 22 96

joder

Automatisches Universal-Nivellier NA2

- für genaue Höhenmessungen in Geodäsie und Bau
- hohe Einspielgenauigkeit
- Druckknopf zur Funktionskontrolle der Automatik
- mittlerer km-Fehler $\pm 0,7$ mm
- auch mit Horizontalkreis lieferbar



Wir führen auch eine große Auswahl an Jalons, Latten, Bandmaßen usw. Profitieren Sie von unserem Reparaturservice!

WILD HEERBRUGG

Bauwerkzeuge / Vermessungsinstrumente / Straßensignale
Joder AG, Felsenrainstr. 20, 8052 Zürich, Telefon 01 504160

Polygonkappen von Chrétien & Co., 4410 Liestal

Eisen- und Metallgiessereien

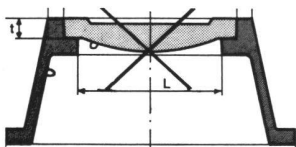

Bisher:
Deckel nur eingelegt

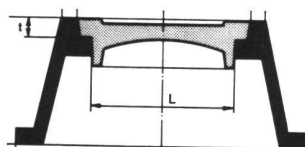

Neu: Deckel ist geführt. Heraus-springen unmöglich

mehr Sicherheit
zum gleichen Preis

Telefon 061 9156 56

Gesucht (Region Luzern) vielseitig interessierter

Vermessungszeichner, eventuell Tiefbauzeichner

Arbeitsgebiete: Darstellung von regionalen Richtplänen, Ausarbeitung von Wasserversorgungsprojekten, Nachführung von Grundbuchvermessungen und Leitungskataster.

Bewerbungen mit den üblichen Unterlagen unter Chiffre VK 051 an Cicero-Verlag AG, Postfach, 8021 Zürich.

Gesucht in unser Büro im Kanton Zürich

Vermessungszeichner

für Neuvermessung, Nachführung und Mitarbeit beim Tiefbau.

Eintritt auf 1. Juli 1979 oder nach Vereinbarung.

Wir bieten angenehmes Arbeitsklima, gute Honorierung und fortschrittliche Sozialleistungen.

Interessenten sind gebeten, ihre Bewerbung unter Chiffre VH 052 an den Cicero-Verlag AG, Postfach, 8021 Zürich, einzusenden.

Geometer-Techniker HTL

(33) mit langjähriger Erfahrung in Grundbuch-, Deformations- und Bauvermessung sucht neuen, interessanten Wirkungskreis im Raume Zentralschweiz-Bern. Eintritt Herbst 1979 oder nach Vereinbarung.

Offerte unter Chiffre VM 041 an Cicero-Verlag AG, Postfach, 8021 Zürich.

Zur Ergänzung unseres Mitarbeiterstabes suchen wir einen jungen

Vermessungszeichner

für Nachführung, Leitungskataster und Projektierung im Strassenbau.

Wir bieten zeitgemässes Salär, Kollektiv-Krankenversicherung, Personalvorsorge, gleitende Arbeitszeit usw. Stellenantritt nach Vereinbarung.

W. Blöchliger, Ingenieur- und Vermessungsbüro AG
Döltschweg 39, 8055 Zürich, Telefon (01) 35 61 70

Wir suchen einen

Geometer-Techniker HTL oder Vermessungstechniker FA

sowie einen

Vermessungszeichner

für die Mitarbeit in der Grundbuchvermessung sowie bei Bauabsteckungen.

Bewerbungen sind erbeten an W. Ramseyer, dipl. Ing. ETH SIA, Vermessungsbüro, Haselstrasse 15, 5400 Baden, Telefon (056) 22 96 51.

Gesucht selbständig arbeitender

dipl. Vermessungs- oder Kulturingenieur

mit Italienischkenntnissen.
Arbeitsgebiet: Deformations- und Bauvermessungen.
Eintritt: Sommer/Herbst 1979.

Vermessungsbüro Urs Meier, dipl. Ingenieur ETH
Via Vignascia 7, 6648 Minusio TI

Vermarktungsarbeiten

übernimmt und erledigt

- genau
- prompt
- zuverlässig
- nach Instruktion GBV

für Geometriebüros und Vermessungsämter in der deutschsprachigen Schweiz.

Josef Lehmann, Vermarktungsunternehmer
9555 Tobel TG, Telefon (073) 45 12 19

Wir suchen gewandte

Vermessungs- oder Tiefbauzeichnerin

für alle vorkommenden Zeichnerarbeiten bei Meliorations- und Tiefbauprojekten.

Eintritt sofort oder nach Vereinbarung.

Interessentinnen melden sich bitte schriftlich oder telefonisch beim

Ingenieur- und Vermessungsbüro U. Henauer
dipl. Ing. ETH/SIA

Rosengasse 35, 3250 Lyss, Telefon (032) 84 59 33.

Stellengesuch

Geometer-Techniker HTL 35

mit erweiterten Erfahrungen in Neuvermessung, Nachführung, Triangulation, Deformations- und Spezialvermessung, sucht entwicklungsfähige Stelle nach Vereinbarung.

Offerten unter Chiffre VP 051 an Cicero-Verlag AG, Postfach, 8021 Zürich.

Das Institut für Geodäsie und Photogrammetrie der ETH Zürich sucht

Assistenten

die ihre Vermessungsausbildung vertiefen wollen und auch Freude am Lehrbetrieb haben.

Nähere Angaben erhalten Sie am Institut für Geodäsie und Photogrammetrie, Telefon (01) 57 57 70, intern 3055, ETH-Hönggerberg, 8093 Zürich. Wir bitten um Ihre schriftliche Bewerbung.

Wir suchen für sofort oder nach Übereinkunft

Vermessungszeichner

zur Mitarbeit bei Güterregulierungen und Baulandumlegungen.

Zeitgemässe Arbeitsbedingungen, gutes Salär, moderne Büros und Geräte.

Interessenten bitten wir um ihre Bewerbung an:

Matthias AG, Ingenieure SIA und Geometer
Breitfeldstrasse 24, 5600 Lenzburg
Telefon (064) 51 16 56 und 51 49 41

Dipl. Kulturingenieur ETH

mit Geometerpatent, 29 Jahre, vier Jahre Praxis in Kulturtechnik und Vermessung, sucht neue Stelle im Raume der ganzen Schweiz. Bevorzugte Arbeitsgebiete sind Kulturtechnik, Tiefbau, Planung und Vermessung.

Offerten unter Chiffre VW 051 an Cicero-Verlag AG, Postfach, 8021 Zürich.

In einem Augenblick Hz-Kreis und V-Kreis ablesen.

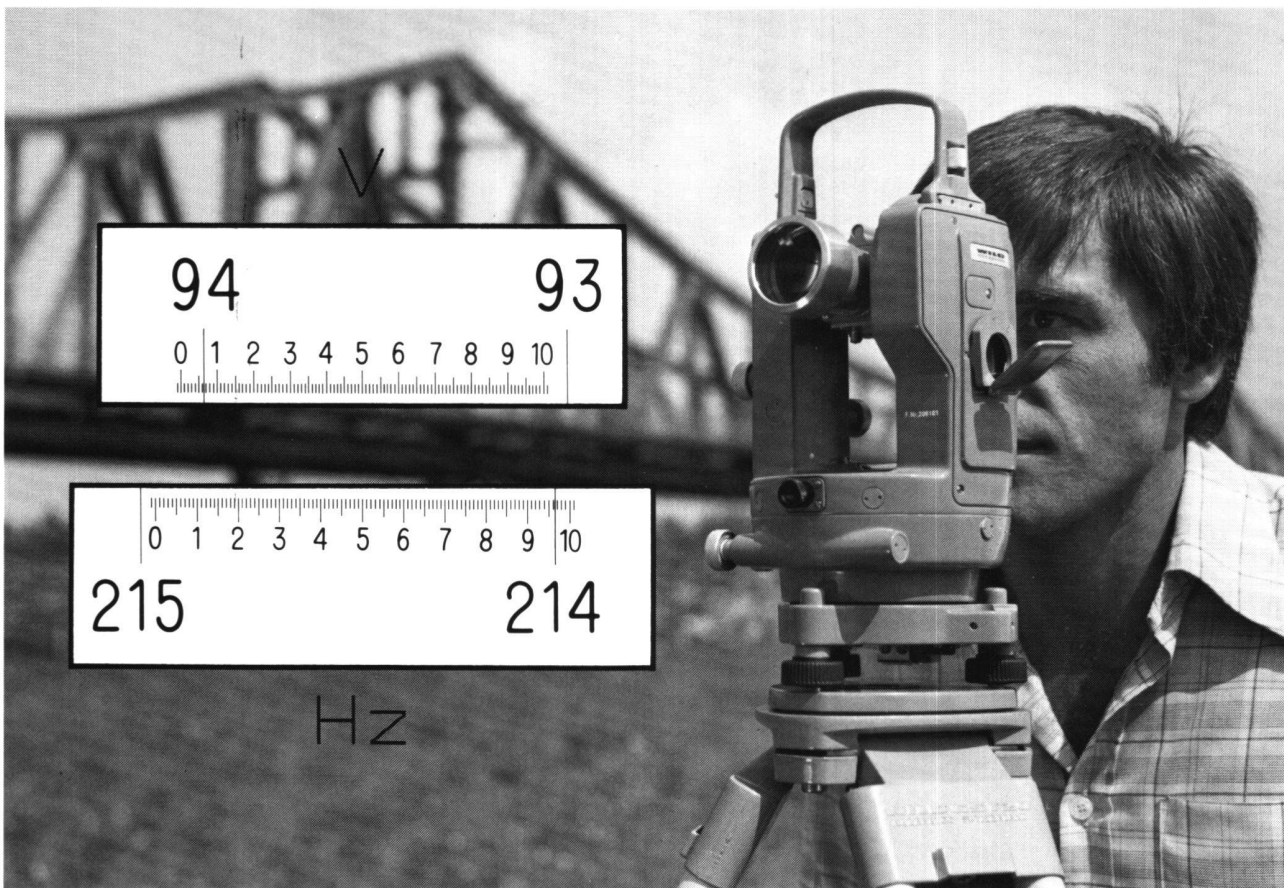

Am Skalentheodolit Wild T16.

Wenn Sie mit Ihren Messungen rasch vorankommen wollen, dann finden Sie in diesem Theodolit das ideale Instrument. Alles was die Ablesung vereinfacht und die Messung sicherer macht, wurde im Wild T16 berücksichtigt: so hat das Fernrohr eine lichtstarke, kontrastreiche Optik mit **30facher Vergrößerung** und einen bequemen **Grob-Feintrieb** zur Fokussierung. Das Kreisbild zeigt Ihnen die Horizontal- und Vertikalkreissskala gleichzeitig. Verwechslungen sind durch unterschiedliche Farbgebung praktisch ausgeschlossen. Restliche Horizontierfehler kom-

pensiert der **automatische Höhenindex** – ein Pendelsystem, das sich in Tausenden von Wild-Nivellieren bewährt hat. Sollte Ihr Wild T16 einmal schiefer stehen, als es die Automatik verträgt, so warnt Sie eine **rote Blende** vor Falschmessung. Zwangszentrierung im Dreifuß, fokussierbares optisches Lot, Richtglas zum Grobzielen und ein abnehmbarer Traggriff sind selbstverständlich für dieses Qualitätsinstrument. Zahlreiche Zusatzausrüstungen erweitern seinen Einsatzbereich: so wird der Wild T16 z.B. mit den **Wild-Distomaten** zu einem redu-

zierenden Infrarot-Tachymeter, mit dem Sie auch mit aufgesetztem Zielkopf Winkel in zwei Fernrohr-lagen messen können. Ist dieser Wild T16 nicht genau der Theodolit, den Sie für Ihre Aufgaben benötigen? Verlangen Sie Prospekt G 1 243.

Wild Heerbrugg AG
CH-9435 Heerbrugg/Schweiz

WILD
HEERBRUGG

Neu: Kern K0-S der Bautheodolit

die wirtschaftlichere Lösung
für die Vermessungsarbeiten
auf dem Bauplatz

- Abstecken
- Nivellieren
- Fluchten
- Auf- und Abloten
- Messen und Festhalten
von Neigungsprozenten
- Distanzmessen



Kern & Co. AG, 5001 Aarau
Werke für Präzisionsmechanik,
Optik und Elektronik
Telefon 064 - 25 11 11

Der neue Bautheodolit Kern K 0-S
interessiert mich. Ich wünsche

- den ausführlichen Farbprospekt
- ein Angebot
- eine Vorführung

Name _____

Beruf _____

Adresse _____

Telefon _____

