

Objektyp: **Advertising**

Zeitschrift: **Bauen + Wohnen = Construction + habitation = Building + home : internationale Zeitschrift**

Band (Jahr): **24 (1970)**

Heft 3: **Die Wohnung : Variabilität-Flexibilität = L'habitation : variabilité-flexibilité = The home : variability-flexibility**

PDF erstellt am: **25.09.2024**

Nutzungsbedingungen

Die ETH-Bibliothek ist Anbieterin der digitalisierten Zeitschriften. Sie besitzt keine Urheberrechte an den Inhalten der Zeitschriften. Die Rechte liegen in der Regel bei den Herausgebern. Die auf der Plattform e-periodica veröffentlichten Dokumente stehen für nicht-kommerzielle Zwecke in Lehre und Forschung sowie für die private Nutzung frei zur Verfügung. Einzelne Dateien oder Ausdrucke aus diesem Angebot können zusammen mit diesen Nutzungsbedingungen und den korrekten Herkunftsbezeichnungen weitergegeben werden. Das Veröffentlichen von Bildern in Print- und Online-Publikationen ist nur mit vorheriger Genehmigung der Rechteinhaber erlaubt. Die systematische Speicherung von Teilen des elektronischen Angebots auf anderen Servern bedarf ebenfalls des schriftlichen Einverständnisses der Rechteinhaber.

Haftungsausschluss

Alle Angaben erfolgen ohne Gewähr für Vollständigkeit oder Richtigkeit. Es wird keine Haftung übernommen für Schäden durch die Verwendung von Informationen aus diesem Online-Angebot oder durch das Fehlen von Informationen. Dies gilt auch für Inhalte Dritter, die über dieses Angebot zugänglich sind.

RWD

Reppisch-Werke AG
8953 Dietikon/Schweiz
Telefon 051/88 68 22

Aus dem neuen RWD-Büromöbel-Programm:

RWD-Büropulte 6/8-Linie

Diese modernen farbenfrohen und funktionsgerechten Büromöbel werden allseitig mit Pirelli-Kunststoff beschichtet hergestellt. 4 Typen Schubladenstöcke können beliebig mit verschiedenen grossen Platten zu jeder Pult- oder Winkelkombination zusammengestellt werden. In jedem Schubladenstock können 1 oder 2 Auszugsschieber montiert werden. Die Stahlblechschubladen laufen auf Vollauszügen und können jederzeit untereinander durch ein besonderes Raster system ausgewechselt werden. Die 6/8-Linie – ein Pultprogramm, das 17 cm über dem Boden schwebt – eignet

sich speziell für Grossraum-Büros und solche mit Spannteppichen. Es sieht sehr elegant, leicht und schwebend aus. Unser Büromöbel-Programm wird abgerundet durch eine grosse Serie von Beistellschränken, Rollboys, Blumenkästen und farbenfrohen, formschönen dänischen KEVI-Stühlen. Alle unsere Fabrikate können in unseren Ausstellungen in Dietikon besichtigt werden.

















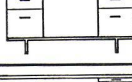



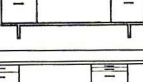

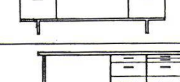

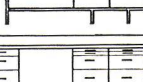

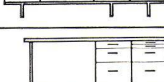
Gerne erteilen unsere Wiederverkäufer und wir jede Auskunft und unterbreiten Einrichtungsvorschläge.

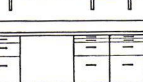

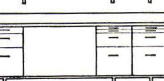

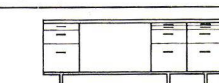
RWD Norm-Büromöbel

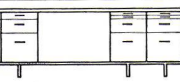
2.2 Pult-Linie 6/8.6 = 600 mm tief, 750 mm hoch

2.2 Pult-Linie 6/8.8 = 790 mm tief, 750 mm hoch

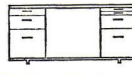

		790	990	1200	1390	1580	1780	1980	2190	2400	2600	2780	3000	3180
		2 Schieber 1x4/8-1x2/8												
		2.261 (600)	565.-	575.-	590.-	605.-	615.-	630.-						
		3 Schieber 2x4/8-2x2/8												
		2.262 (600)			815.-	830.-	840.-	855.-						
		2 Schieber 1x4/8-1x2/8												
		2.281 (790)		630.-	645.-	660.-	680.-	700.-						
		3 Schieber 2x4/8-2x2/8												
		2.282 (790)			900.-	915.-	935.-	955.-						
		2 Schieber 1x4/8-1x2/8												
		2.2811 (790/990)				700.-	720.-	740.-						
		3 Schieber 2x4/8-2x2/8												
		2.28210 (790/990)				955.-	975.-	995.-	1015.-	1045.-	1065.-	1095.-		
		3 Schieber 2x4/8-2x2/8												
		2.28212 (790/990)						1035.-	1075.-	1115.-	1145.-	1165.-	1205.-	1245.-
		3 Schieber 2x4/8-2x2/8												
		2.282 R (790)				1035.-	1055.-	1075.-						
		5 Schieber 3x4/8-3x2/8												
		2.283 (790)						1365.-	1385.-					
		3 Schieber 2x4/8-2x2/8												
		2.28210 R (790/990)				1075.-	1095.-	1115.-	1135.-	1165.-	1185.-	1215.-		
		5 Schieber 3x4/8-3x2/8												
		2.28310 (790/990)						1365.-	1385.-	1405.-	1435.-	1455.-	1485.-	
		6 Schieber 4x4/8-4x2/8												
		2.28410 (790/990)							1820.-	1840.-	1870.-			
		5 Schieber 3x4/8-3x2/8												
		2.28312 (790/1200)						1425.-	1465.-	1505.-	1535.-	1555.-	1595.-	1635.-
		6 Schieber 4x4/8-4x2/8												
		2.28412 (790/1200)							1880.-	1910.-	1930.-	1970.-	2010.-	

2.2 Schreibmaschinentische 6/8.6 = 600 mm tief, 650 mm hoch

		790	990	1200	1390	1580	1780	1980	2190	2400	2600	2780	3000	3180
		2 Schieber 1x4/8-1x2/8												
		2.261 S	565.-	575.-	590.-	605.-								
		3 Schieber 2x4/8-2x2/8												
		2.262 S			815.-	830.-								

2.2 Schreibmaschinentische 6/8.5 = 500 mm tief, 650 mm hoch und

6/8.6 = 600 mm tief, 650 mm hoch, als Anbauteile für Winkelkombinationen. L = links oder R = rechts

	L oder R	790	990	1200	1390
					
	2258 W				
	22510 W				
	22512 W	195.-	205.-	215.-	
					
	2268 W				
	22610 W				
	22612 W				
	22614 W	200.-	215.-	225.-	240.-
					
	226110 W				
	226112 W				
	226114 W	475.-	485.-	500.-	

Kunststoff Pirelli: 4/14 hellgrau
4/80 nuss
Metallteile: mausgrau
Schubladen aus Stahlblech auf Vollauszug.
Links: Schieber mit 45 mm tiefer Schale Nr. 02
Rechts: 1 Schiebertablar Nr. 00
1 Schieber mit Bleistiftschale Nr. 03 *
*) bei den Schreibmaschinentischen:
1 Kohlepapierschale Nr. 01
Zusätzliches Zubehör laut separater Liste
(WN 8.18.027.63)

Reppisch Werke AG
8953 Dietikon-Zürich/Schweiz
Telefon 051/88 68 22

Wir nehmen Ihnen die lästige Routinearbeit ab.



Kürzere Bauzeit – mehr benützbarer Raum – gut isoliert,
erprobt und bewährt! Verputzgarantie!
Verlangen Sie Referenzen – Offerten – oder noch besser
den Besuch unserer Fachberater! Tel. 051/88 69 81

Durisol

Durisol Villmergen AG, Verwaltung Badenerstr. 21, 8953 Dietikon/ZH



Gut gebrüllt Löwe!

Überall entscheidet man sich für Syntolan
von Fabromont.

Vom Polarkreis bis nach Nordafrika
liegen heute bereits Millionen von
Quadratmetern dieses revolutionären
Teppichbodens:

in fortschrittlichen Schulen
neuzeitlichen Grossraumbüros
modernen Wohnüberbauungen
angesehenen Geschäften
komfortablen Hotels und gepflegten Restaurants

kurz: überall, wo vom
Teppichboden
mehr verlangt wird.

Syntolan überzeugt:

- majestätisch und schön -
- löwenstark wie der Präsident dieses Meetings
- attraktive Farben - permanent antistatisch
- höchste Strapazierfestigkeit
- besonders leicht zu reinigen
- dimensionsstabil - durch und durch vollsynthetisch

Die international erfolgreichen
Teppichböden von Fabromont

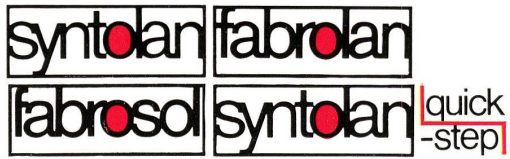

fabromont^{AG}

Fabrik textiler Bodenbeläge
CH-3185 Schmittlen/Schweiz
Telefon 037 36 15 55
Telex 36 162

