

Konstruktionsblätter

Objektyp: **Appendix**

Zeitschrift: **Bauen + Wohnen = Construction + habitation = Building + home : internationale Zeitschrift**

Band (Jahr): **14 (1960)**

Heft 8: **Industriebau = Bâtiments industriels = Industrial buildings**

PDF erstellt am: **19.09.2024**

Nutzungsbedingungen

Die ETH-Bibliothek ist Anbieterin der digitalisierten Zeitschriften. Sie besitzt keine Urheberrechte an den Inhalten der Zeitschriften. Die Rechte liegen in der Regel bei den Herausgebern.

Die auf der Plattform e-periodica veröffentlichten Dokumente stehen für nicht-kommerzielle Zwecke in Lehre und Forschung sowie für die private Nutzung frei zur Verfügung. Einzelne Dateien oder Ausdrucke aus diesem Angebot können zusammen mit diesen Nutzungsbedingungen und den korrekten Herkunftsbezeichnungen weitergegeben werden.

Das Veröffentlichen von Bildern in Print- und Online-Publikationen ist nur mit vorheriger Genehmigung der Rechteinhaber erlaubt. Die systematische Speicherung von Teilen des elektronischen Angebots auf anderen Servern bedarf ebenfalls des schriftlichen Einverständnisses der Rechteinhaber.

Haftungsausschluss

Alle Angaben erfolgen ohne Gewähr für Vollständigkeit oder Richtigkeit. Es wird keine Haftung übernommen für Schäden durch die Verwendung von Informationen aus diesem Online-Angebot oder durch das Fehlen von Informationen. Dies gilt auch für Inhalte Dritter, die über dieses Angebot zugänglich sind.

Die Bezeichnungen A1 — F20 korrespondieren mit den gleichbezeichneten Details auf den Seiten 2 und 3.

A1 bis D4 beziehen sich auf Vertikalschnitte:

A auf Schnitte durch Fundamente und über Terrain

B auf Schnitte durch Fensterbänke

C auf Schnitte durch Fensterstürze

D auf Schnitte durch Dachgesimse

Les indications A1—F20 se réfèrent aux détails avec les mêmes indications à la page 2 et 3.

A1 — D4 se réfèrent aux coupes verticales:

A aux coupes des fondations et au-dessus de terrain

B aux coupes des appuis de fenêtre

C aux coupes des linteaux de fenêtre

D aux coupes des toitures

The numeration A1 — F20 refer to the details on page 2 and 3 having the same marking.

A1 — D4 refer to the vertical sections:

A to sections of foundations and over the ground

B to section of sills

C to section of lintels

D to section of roofing

E1 — F20 beziehen sich auf Horizontalschnitte:

E auf Schnitte durch Mauerwerk

F auf Schnitte durch Fenster und Türen

E1 — F20 se réfèrent aux coupes horizontales:

E aux coupes du murage

F aux coupes des fenêtres et des portes

E1 — F20 refer to cross sections:

E to sections of masonry

F to sections of windows and doors

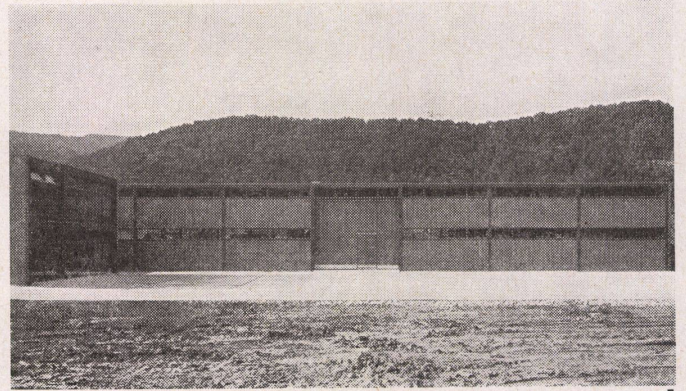
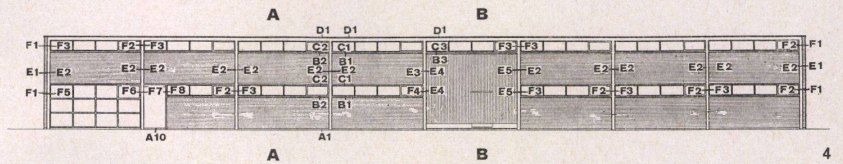
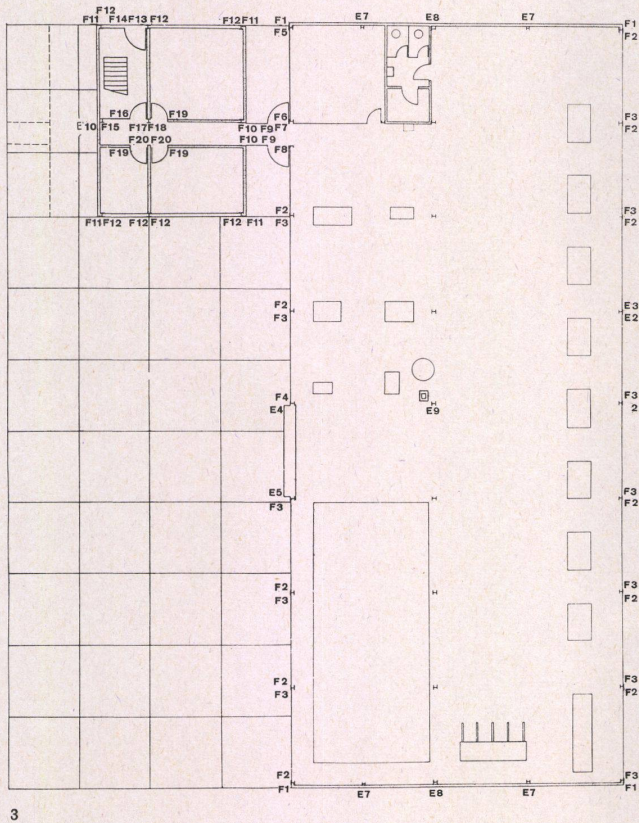
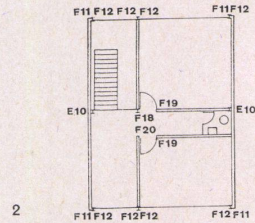
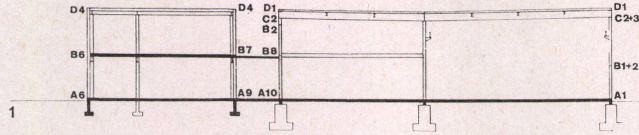

4 und 5
Südfassade 1:350.
Façade sud.
South elevation.

6 und 7
Westfassade 1:350.
Façade ouest.
West elevation.

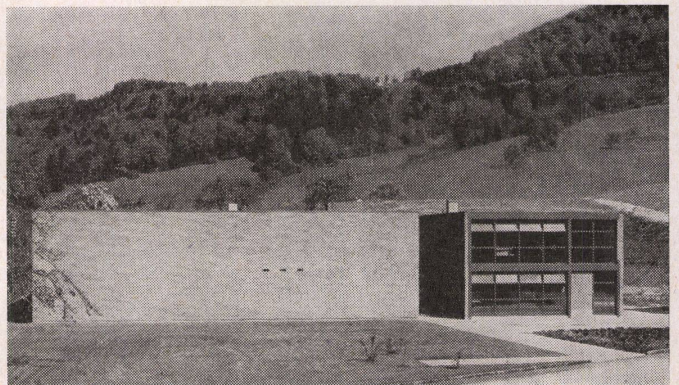
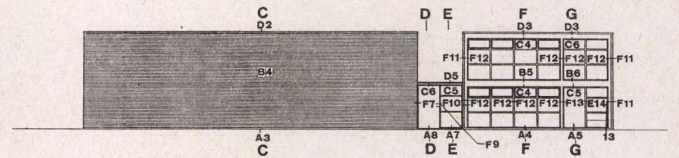

1
Schnitt durch Bürohaus und Werkhalle
1:350.
Coupe du bâtiment administratif et ateliers.
Section of office building and workshops.

2
Grundriß Obergeschoß des Bürohauses
1:350.
Plan du 1er étage du bâtiment administratif.
First floor plan of office building.

3
Grundriß Erdgeschoß 1:350.
Plan rez-de-chaussée.
Plan ground-floor.

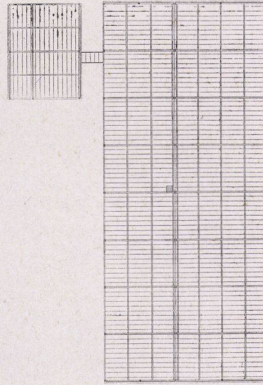
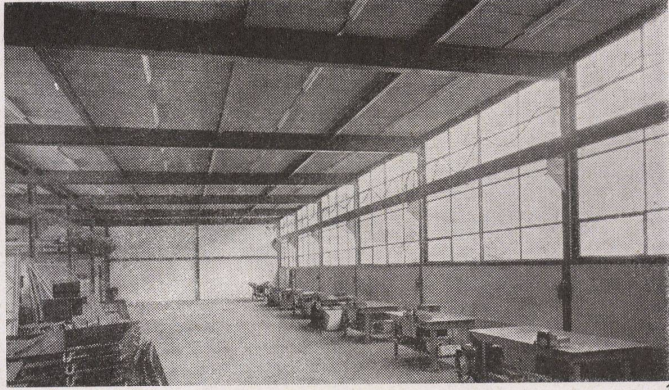

1 und 2
Untersicht Decken 1:700 mit den Stützen, den Trägern und den unverputzten Durisolplatten.

Plafond vu de dessous, sommiers et Durisol non crépi.

Ceiling viewed from beneath with the springers, girders and the Durisol slabs.

3
Horizontalschnitte Werkhalle auf der Höhe der Backsteinbrüstungen 1:30. Vergleiche Grundrisse und Schnitte Seite 1.

Coupes horizontales ateliers à la hauteur des allèges en briques. Voir plans et sections pages 1.

Horizontal sections of workshops on the level of brick ramparts. See plans and sections on page 1.

4
Horizontalschnitte Werkhalle auf der Höhe der Oberlichter 1:30.

Ateliers: Coupe horizontale à la hauteur des vitrages supérieurs.

Horizontal sections of workshop on the level of the skylights.

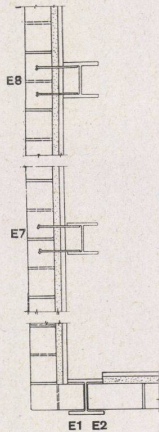

5
Knotenpunkt beim Detail F7.

Assemblage du détail F7.

Assemblage point at detail F7.

6
Knotenpunkt beim Detail F 18.

Assemblage du détail F 18.

Assemblage point at detail F 18.

7
Horizontalschnitte Bürohaus 1:30.

Coupes horizontales des bureaux.

Horizontal section of office building.

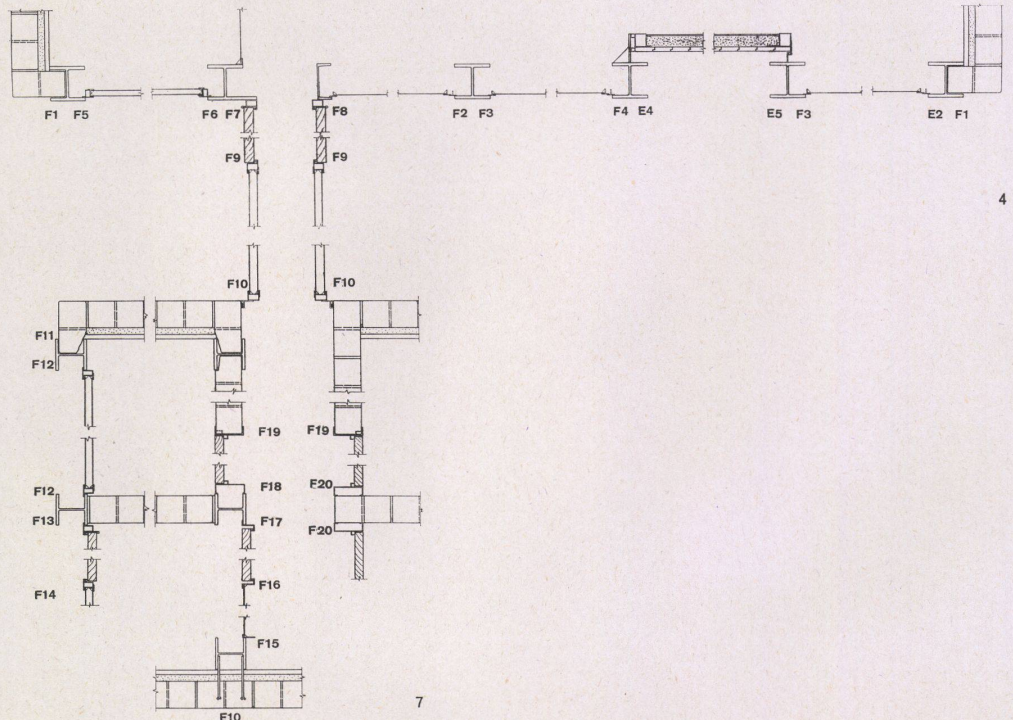
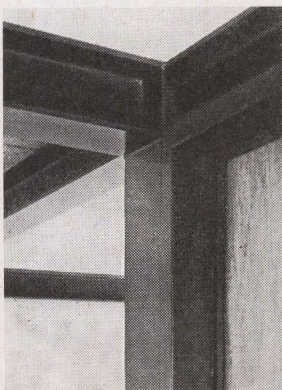
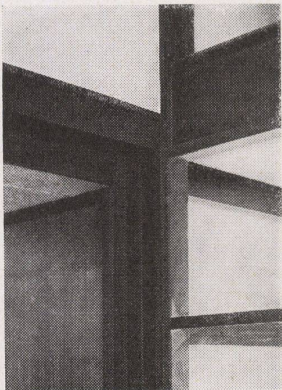

5

6

7

1

2

3

4

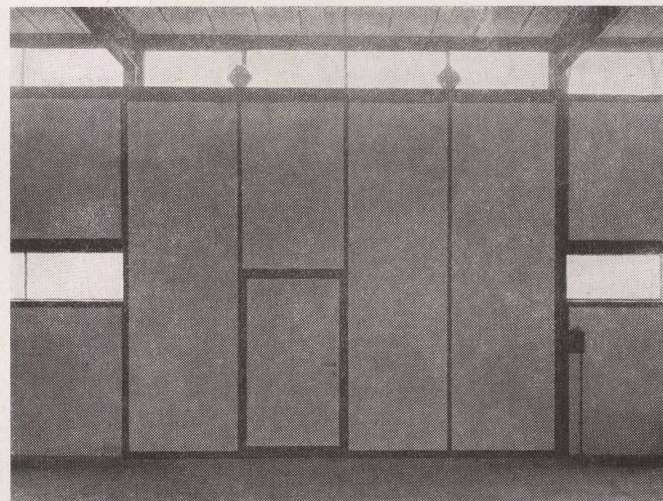
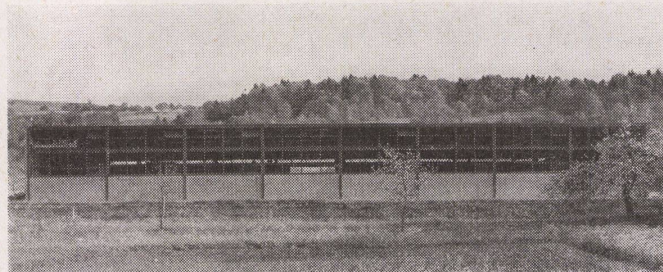
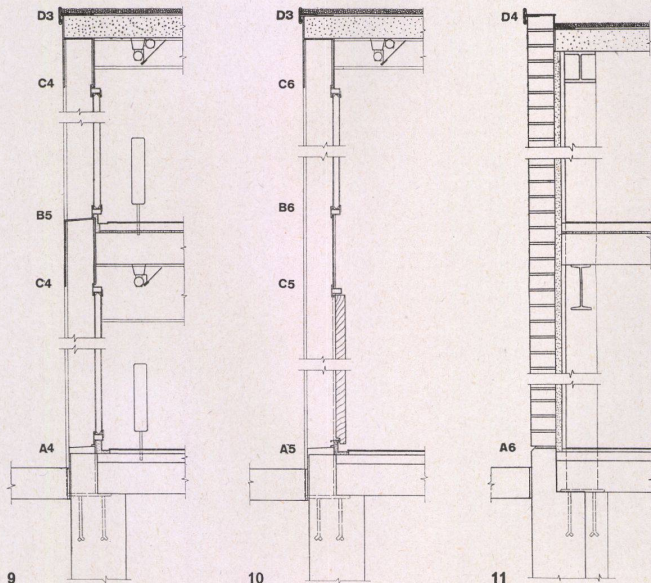
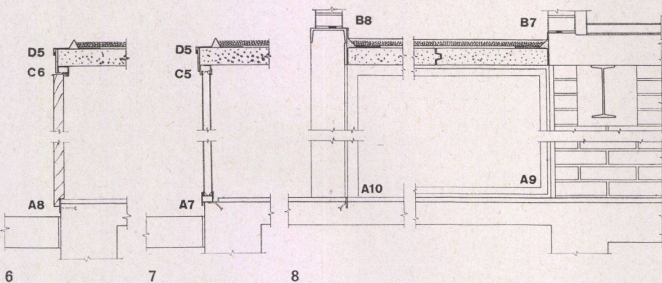
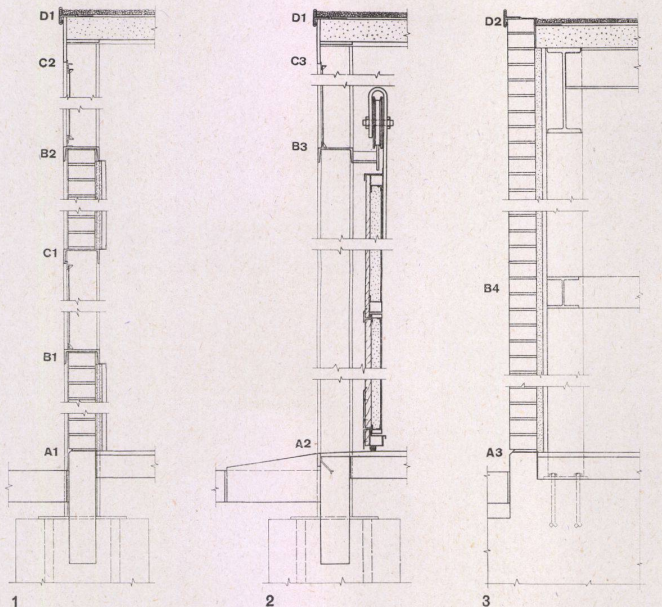

1—3
Vertikalschnitt durch Werkhalle 1:30.
Coupe verticale des ateliers.
Vertical section of workshop.

1
Vertikalschnitt AA.
Section verticale AA.
Vertical section.

2
Vertikalschnitt BB.
Section verticale BB.
Vertical section BB.

3
Vertikalschnitt CC.
Section verticale CC.
Vertical section CC.

4
Nordfassade.
Façade nord.
North elevation.

5
Schiebetor der Werkhalle von innen.
Porte glissante des ateliers à l'intérieur.
Sliding door of workshops, from inside.

6—8
Vertikalschnitte durch Verbindungsbau
1:30.
Coupes verticales du bâtiment reliant les
ateliers et bureaux.
Vertical sections of connecting building.

6
Vertikalschnitt DD.
Section verticale DD.
Vertical section DD.

7
Vertikalschnitt EE.
Section verticale EE.
Vertical section EE.

8
Vertikalschnitt durch Verbindungsgang
zwischen Bürohaus und Werkhalle (siehe
Schnittplan auf Seite 1).
Section verticale à travers le couloir
reliant ateliers et bureaux, voir page 1.
Vertical section of the corridor connect-
ing the office building and the workshops,
see page 1.

9—11
Vertikalschnitte durch Bürohaus 1:30.
Coupes verticales du bâtiment adminis-
tratif.
Vertical sections of office building.

9
Vertikalschnitt FF.
Section verticale FF.
Vertical section FF.

10
Vertikalschnitt GG.
Section verticale GG.
Vertical section GG.

11
Vertikalschnitt durch Stirnwand.
Section verticale de la façade.
Vertical section of elevation.

Damenmäntelfabrik in New York

Fabrique de manteaux de dame à New York

Women's Coat Factory in New York

Plan détachable
Design sheet

1
Schnitt durch ein Deckenfeld 1:100.
Section d'une portée.
Section through a ceiling panel.

Section d'un pilier et vue de dessous des membres BB.
Section through support and underview of compression flanges BB.

2
Schnitt durch Stütze und Untersicht der Druckgurten BB 1:100.

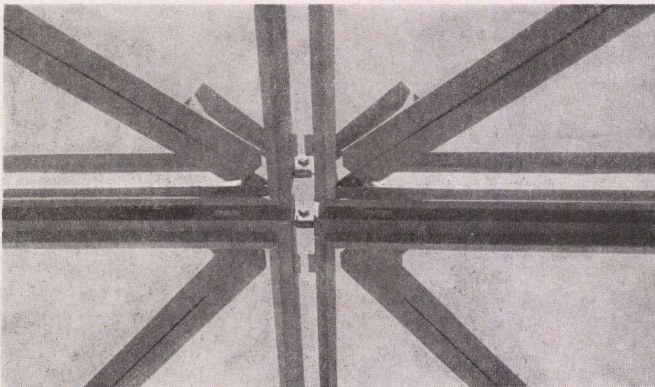
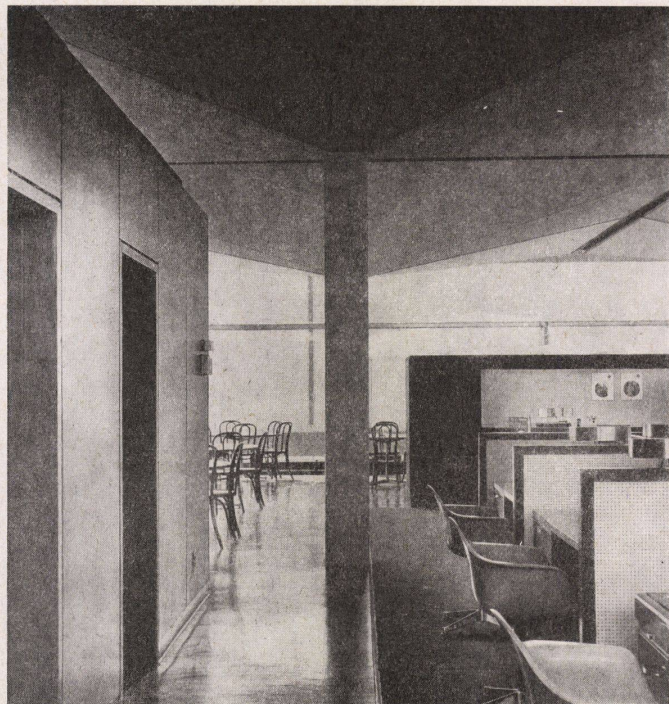
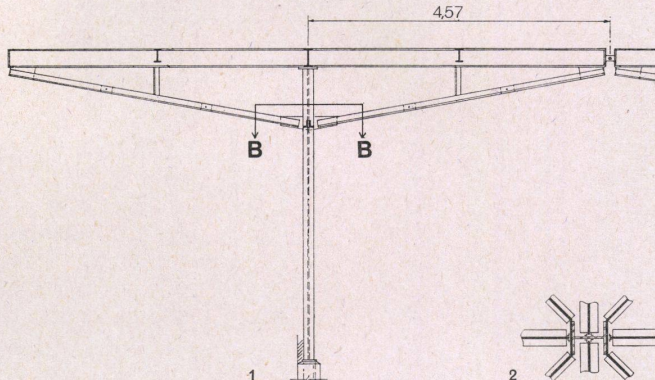

Gegenüberstellung eines Lagerraumes mit Handbedienung einem Lagerraum mit maschineller Bedienung.

5 und 6
Lagerraum und Gestell für 3000 Stoffballen mit Pallets und maschineller Bedienung. Der Raum kann bis zur Decke ausgenutzt und die Lagerfläche um ca. 1/3 reduziert werden.

3 und 4
Stofflager und Lagergestelle für 3000 Ballen mit »Handbedienung«. Die Gestelle dürfen nur ca. 2 m hoch sein; der Raum unter der Decke bleibt ungenutzt.

Magasin des étoffes et rayons pour 3000 rouleaux «à portée de machine et de palettes». L'espace est utilisé jusqu'au plafond et la surface utile peut être ainsi réduite de 1/3.

Magasin d'étoffes et rayons pour 3000 rouleaux «à portée de main». Ces rayons ne peuvent pas dépasser 2 m de hauteur; le reste de l'espace jusqu'au plafond est vide.

Store and rack for 3,000 bales of cloth with pallets and mechanical aids. The space can be utilized up to the ceiling and the store surface reduced by about a third.

Materials store and store racks for 3,000 bales within easy reach. The racks can only be about 2 m. high; the space up to the ceiling remains unused.

7
Pallet mit Rohrgeländer, das in der Höhe verstellt werden kann.

Palette à balustrade à hauteur variable. Pallet with tubular structure that can be disposed vertically.

8
Schnitt durch das Pallet.
Section d'une palette.

- 1 Stahlrohr 3/4" / Tube d'acier 3/4" / 3/4" steel tube
- 2 Stahlrohr 1 1/4" / Tube d'acier 1 1/4" / 1 1/4" steel tube
- 3 Stellschraube / Visse de fixation / Adjusting screw
- 5 Kantholz 5x10 cm / Bois équarri 5x10 cm / 5x10 cm. rectangular timber
- 6 Hartholzbohle / Madrier de bois dur / Hardwood plank

