

# Konstruktionsblätter

Objekttyp: **Appendix**

Zeitschrift: **Bauen + Wohnen = Construction + habitation = Building + home : internationale Zeitschrift**

Band (Jahr): **11 (1957)**

Heft 1

PDF erstellt am: **25.09.2024**

## **Nutzungsbedingungen**

Die ETH-Bibliothek ist Anbieterin der digitalisierten Zeitschriften. Sie besitzt keine Urheberrechte an den Inhalten der Zeitschriften. Die Rechte liegen in der Regel bei den Herausgebern.

Die auf der Plattform e-periodica veröffentlichten Dokumente stehen für nicht-kommerzielle Zwecke in Lehre und Forschung sowie für die private Nutzung frei zur Verfügung. Einzelne Dateien oder Ausdrucke aus diesem Angebot können zusammen mit diesen Nutzungsbedingungen und den korrekten Herkunftsbezeichnungen weitergegeben werden.

Das Veröffentlichen von Bildern in Print- und Online-Publikationen ist nur mit vorheriger Genehmigung der Rechteinhaber erlaubt. Die systematische Speicherung von Teilen des elektronischen Angebots auf anderen Servern bedarf ebenfalls des schriftlichen Einverständnisses der Rechteinhaber.

## **Haftungsausschluss**

Alle Angaben erfolgen ohne Gewähr für Vollständigkeit oder Richtigkeit. Es wird keine Haftung übernommen für Schäden durch die Verwendung von Informationen aus diesem Online-Angebot oder durch das Fehlen von Informationen. Dies gilt auch für Inhalte Dritter, die über dieses Angebot zugänglich sind.



Unité d'habitation in Nantes-Rezé

Unité d'habitation à Nantes-Rezé  
Housing unit in Nantes-Rezé

Architekt: Le Corbusier,  
Paris

Fassade, Schnitt und Grundriß der Loggien einer Wohnungsgruppe / Façade, coupe et plan des loggias d'un groupe d'appartements / Elevation, section and plan of loggias of a group of apartments

A 2  
Oberste Etage mit Schlafzimmer der Wohnung »1« / Niveau supérieur avec chambres à coucher de l'appartement «1» / Upper level with bedrooms of apartment "1"

A  
Mittlere Etage mit Innenstraße, Wohnungseingängen und Wohnräumen der Wohnungen »1« und »2« / Niveau rue intérieure avec entrées d'appartements et séjours des appartements «1» et «2» / Interior street level apartment entrances and living-rooms of apartments "1" and "2"

A 1  
Unterste Etage mit Schlafzimmern der Wohnung »2« / Niveau inférieur avec chambres à coucher de l'appartement «2» / Lower level with bedrooms of apartment "2"

4 Loggia

5 Brise-soleil / Sunbreak

B

Schnitt / Coupe / Section

C

Fassadenteil, aus welchem der Rhythmus zwischen Loggienbrüstungen, schmalen und breiten Öffnungen ersichtlich ist / Partie de façade montrant bien le rythme des appuis de loggias et ouvertures minces et larges / Part of elevation, showing clearly rhythmical relationship among loggia parapets, narrow and wide openings

D

Grundriß / Plan

E

Detailpunkt des Anschlusses zwischen Pfeiler und Loggiawand / Détail du raccordement du pilier au mur de loggia / Detail of connection between pillar and loggia wall

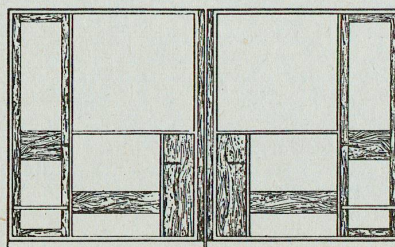
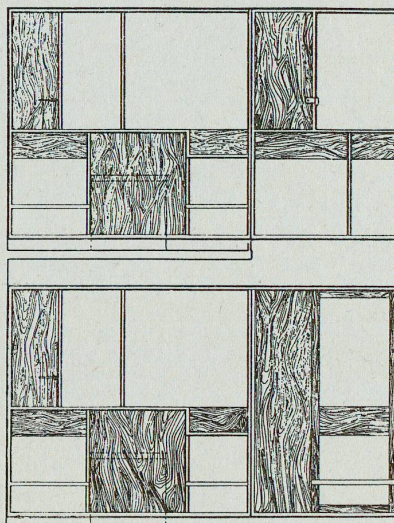
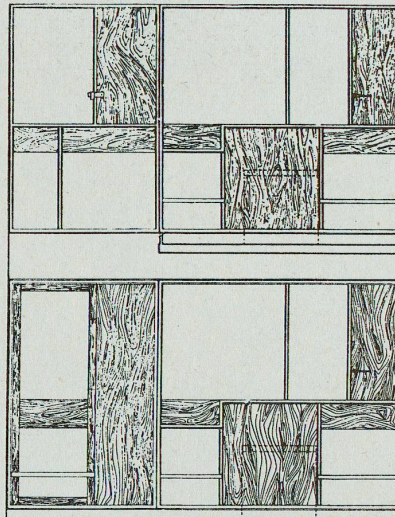
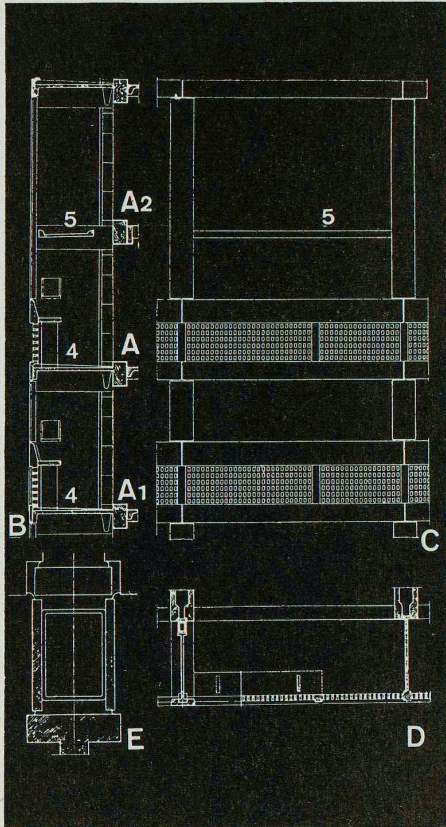

Loggienwände  
Die Wände zwischen Wohn- oder Schlaf-  
räumen und Loggias sind nach dem  
Modulor komponiert. Holz- und Glas-  
flächen wechseln in rhythmischer Folge  
ab.

Les parois entre les chambres à coucher  
ou les salles de séjour et les loggias sont  
composées d'après le Modulor. Les  
surfaces en bois et en verre se succèdent  
rythmiquement.

The walls between living- or bedrooms  
and loggias are disposed in accordance  
with the Modulor. Wood and glass  
surfaces alternate rhythmically.



**Dreifamilienhaus in Zug**

Immeuble à trois appartements à Zug  
Block of flats with three apartments at Zug

Architekten: F. Stucki und R. Meuli,  
Zug

Schnitt CC durch das Cheminée / Coupe  
CC de la cheminée / Section CC through  
fireplace 1:30

Grundriß AA in zirka 1,50 m Höhe / Plan  
AA à env. 1,50 m de hauteur / Plan AA  
at height of about 1.50 m. 1:30

- 1 Backstein 12 cm / Briques, 12 cm / Bricks 12 cm.
- 2 Sichtbackstein 12 cm / Briques nues, 12 cm / Raw bricks 12 cm.
- 3 Zellton 6 cm / Béton poreux, 6 cm / Porous concrete 6 cm.
- 4 Armierter Beton / Béton armé / Reinforced concrete
- 5 Perfektplatte 4 cm / Panneau Perfecta, 4 cm / Perfecta panel
- 6 Kork / Liège / Cork
- 7 Isolation gegen Feuchtigkeit / Isolement contre l'humidité / Insulation against dampness
- 8 Sandschicht / Couche de sable / Sand layer
- 9 Kiesabdeckung / Revêtement de gravier / Gravel covering
- 10 Zementplatten als Bodenbelag / Dalles de ciment comme revêtement du sol / Cement tiles as flooring
- 11 Kunststeinumfassung der Cheminéeöffnung / Encadrement de la cheminée en pierre artificielle / Artificial stone enclosure of fireplace opening
- 12 Überbeton / Surbéton / Concrete dressing
- 13 Gummiplatten als Bodenbelag / Dalles de caoutchouc comme revêtement du sol / Flooring of rubber tiles
- 14 Feuerrost / Grille / Grid
- 15 Holztafer / Lambris / Panelling
- 16 Kaminhut, emailliert / Mitron émaillé / Enamelled fire hood
- 17 Blechabdeckung des Kamins / Revêtement de tôle de la cheminée / Sheet metal coping of chimney

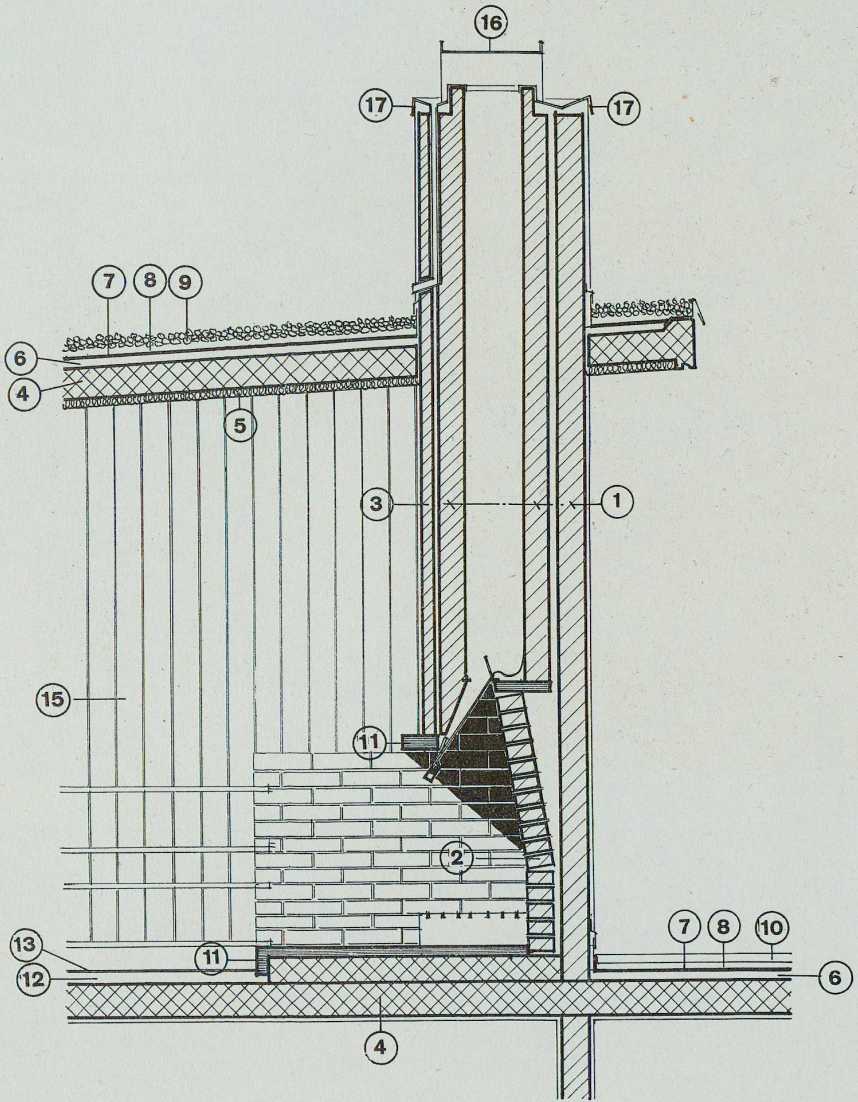

C-C

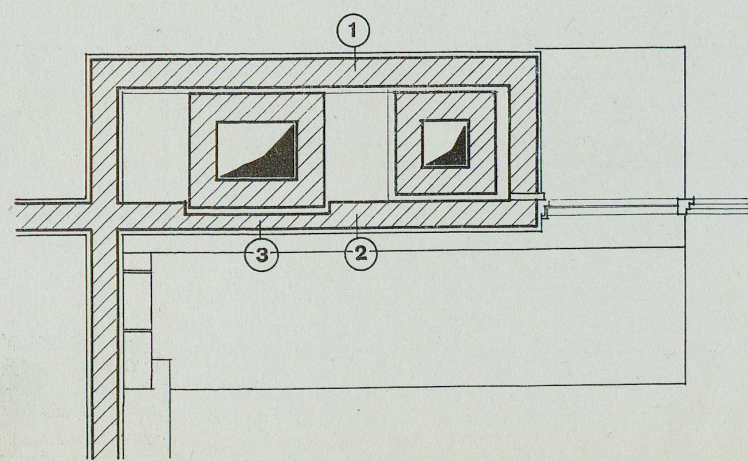

A-A



Dreifamilienhaus in Zug

Immeuble à trois appartements à Zug  
Block of flats with three apartments at Zug

Architekten F. Stucki und R. Meuli,  
Zug

Ansicht / Elévation / Elevation 1:30

- 1 Backstein 12 cm / Briques, 12 cm / Bricks 12 cm
- 2 Sichtbackstein 12 cm / Briques nues, 12 cm / Raw bricks 12 cm.
- 3 Zellton 6 cm / Béton poreux, 6 cm / Porous concrete 6 cm.
- 4 Armierter Beton / Béton armé / Reinforced concrete
- 5 Perfektplatte 4 cm / Panneau Perfekta, 4 cm / Perfecta panel 4 cm.
- 6 Kork / Liège / Cork
- 7 Isolation gegen Feuchtigkeit / Isolement contre l'humidité / Insulation against dampness
- 8 Sand / Sable / Sand
- 9 Kiesabdeckung / Revêtement de gravier / Gravel covering
- 10 Zementplatten als Bodenbelag / Dalle de ciment comme revêtement du sol / Cement tiles as flooring
- 11 Kunststeinumfassung / Pourtour en pierre artificielle / Artificial stone enclosure
- 12 Überbeton / Surbéton / Concrete dressing
- 13 Gummiplatten als Bodenbelag / Dalles de caoutchouc comme revêtement du sol / Flooring of rubber tiles
- 14 Feuerrost / Grille / Grid
- 15 Holztäfer / Lambris / Paneling
- 16 Kaminhut, emailliert / Mitron émailié / Enamelled fire hood
- 17 Blechabdeckung des Kamins / Revêtement de tôle de la cheminée / Sheet metal coping of chimney

Grundriß BB in der Höhe der Feuerstelle / Plan BB au niveau du foyer / Plan BB at hearth level 1:30

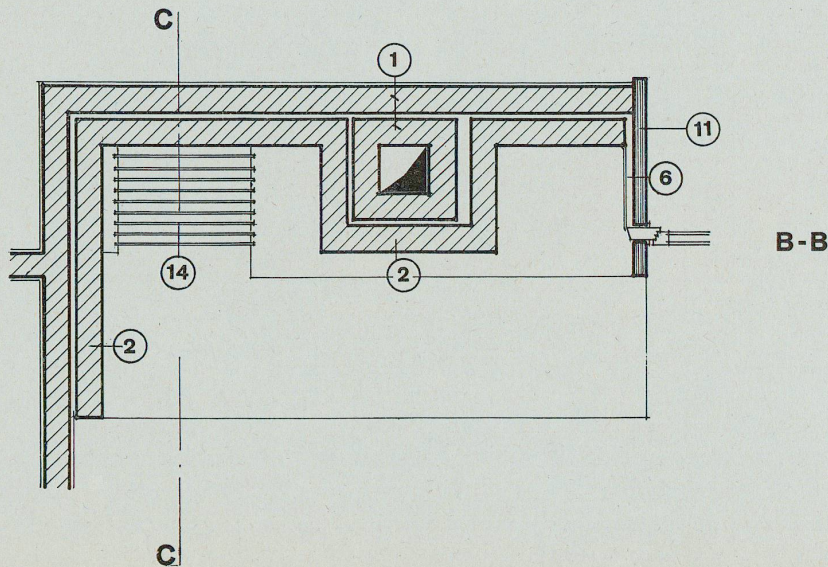
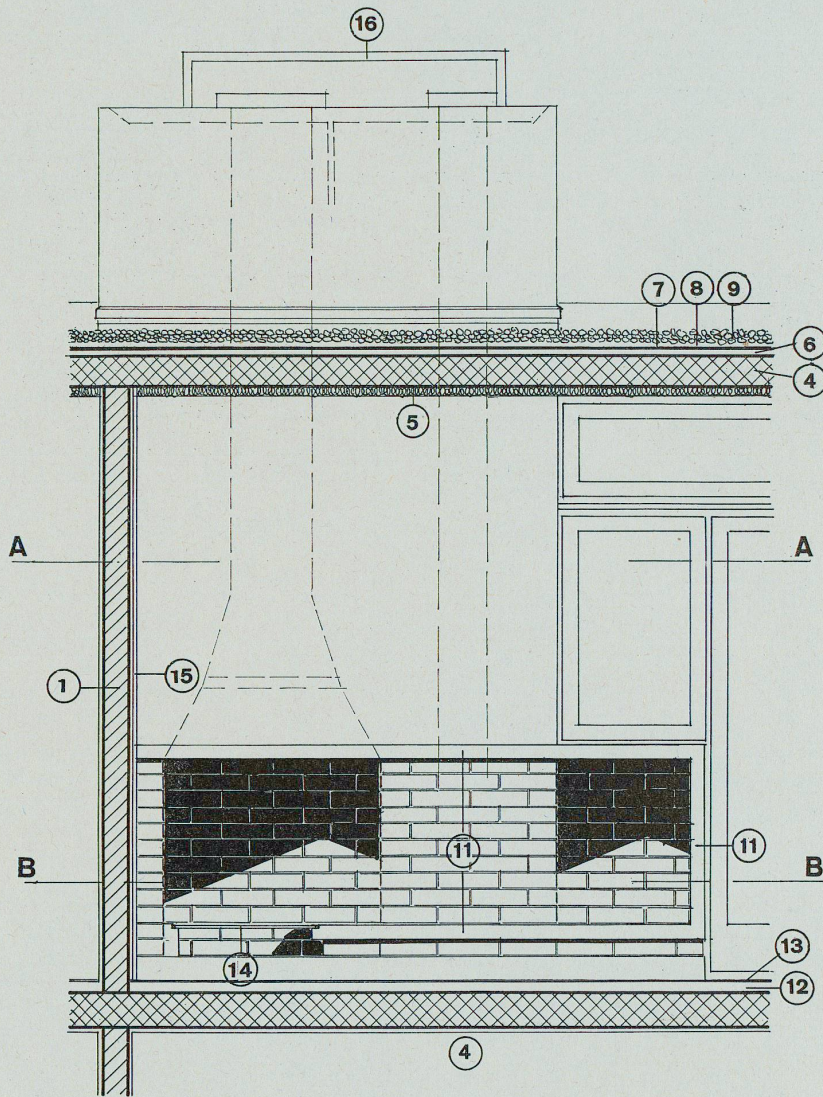



## Haus für Schwestern und Angestellte der Stockholmer Spitäler

Habitation des infirmières et employés des hôpitaux de Stockholm  
House for Nurse and Employee of the Stockholm Hospitals

Architekt: Lennart Tham SAR, Stockholm

A Ansicht eines 98 cm breiten Gitters vor einflügligen Fenstertüren / Vue d'une grille large de 98 cm devant une porte-fenêtre à un battant / View of 98 cm. wide grid in front of single-wing French door 1:25

B Ansicht eines 149 cm breiten Gitters vor zweiflügligen Fenstertüren / Vue d'une grille large de 149 cm devant une porte-fenêtre à deux battants / View of 149 cm. wide grid in front of double-wing French door 1:25

C Detailpunkt: Grundriß des seitlichen Anschlusses / Détail: plan d'un raccord latéral / Detail: plan of lateral connection 1:2

D Detailpunkt: Mittelsprosse des Gitters / Détail: montant médian de la grille / Detail: centre rung of grid 1:2

E Detailansicht einer Gitterecke / Détail d'un coin de grille / Detail of corner of grid 1:2

1 Geschweißtes Streckmetallgitter / Grille soudée en métal déployé / Welded expanded metal grid

2 Seitlicher Gitterrahmen L-Eisen 40/20/5 mm / Cadre latéral de grille en cornières 40/20/5 mm / Lateral grid frame L-iron

3 Mittelsprosse des Gitters T-Eisen 40/20/5 mm / Montant médian de la grille en fer en T 40/20/5 mm / Centre rung of Grid T-iron

4 Befestigungslasche / Patte de scellement / Fastening butt strap

5 Durchgehender, galvanisierter Schraubenbolzen, im Fensterrahmen einverdeckt gelassen / Boulon traversant galvanisé, noyé dans le cadre de fenêtre / Galvanized bolt going through and sunk in window frame

6 Jede fünfte Masche wird geschweißt / Une maille sur cinq est soudée / Every fifth mesh is welded

7 Jede zweite Masche wird geschweißt / Une maille sur deux est soudée / Every second mesh is welded

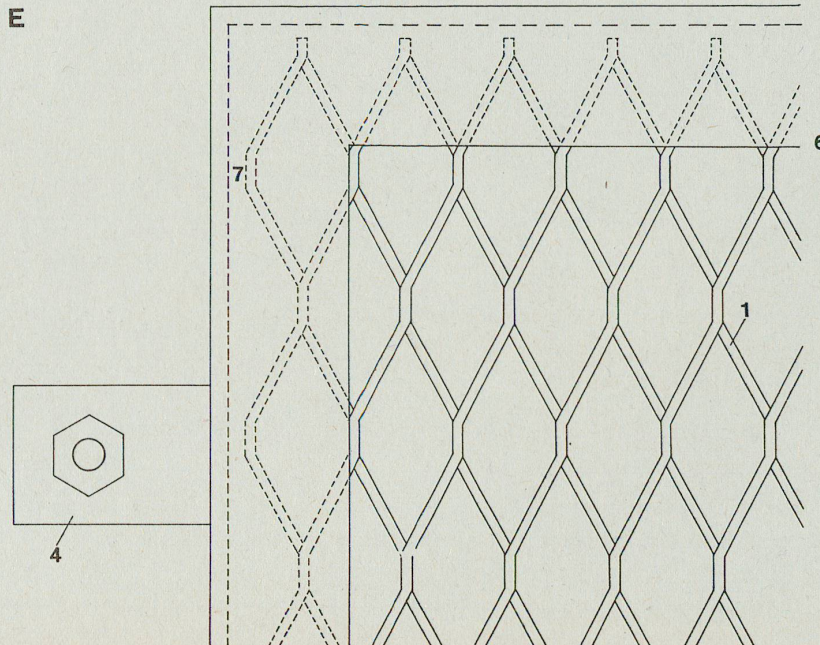
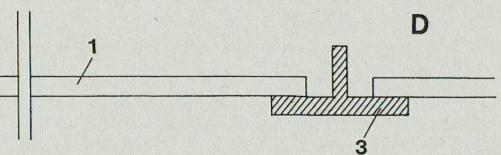
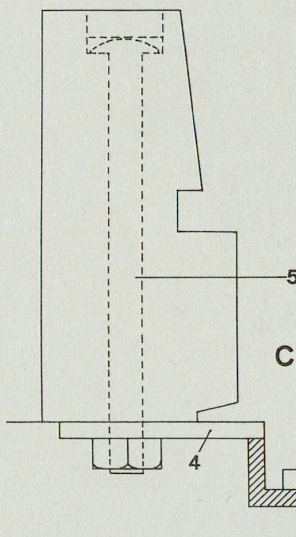
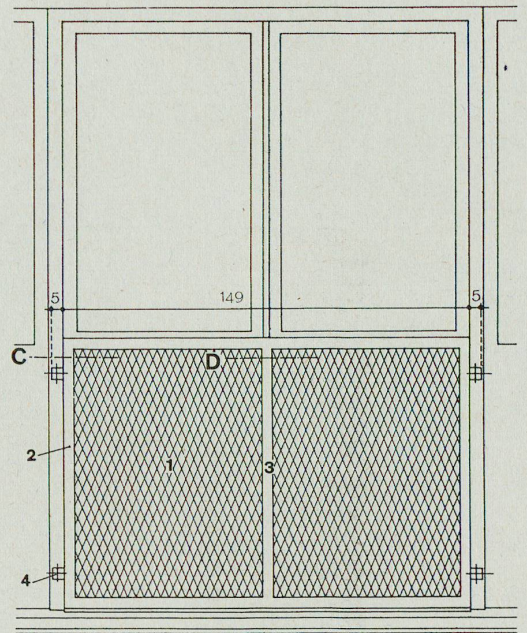
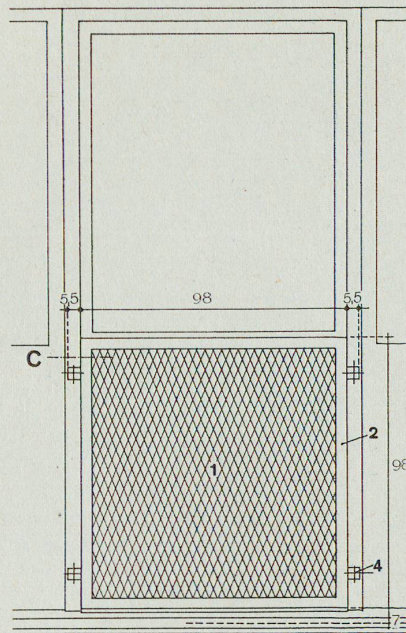



**Haus für Schwestern und Angestellte der Stockholmer Spitäler**

Habitation des infirmières et employés des hôpitaux de Stockholm

Home for Nurses and Employees of the Stockholm Hospitals.

Architekt: Lennart Tham SAR, Stockholm

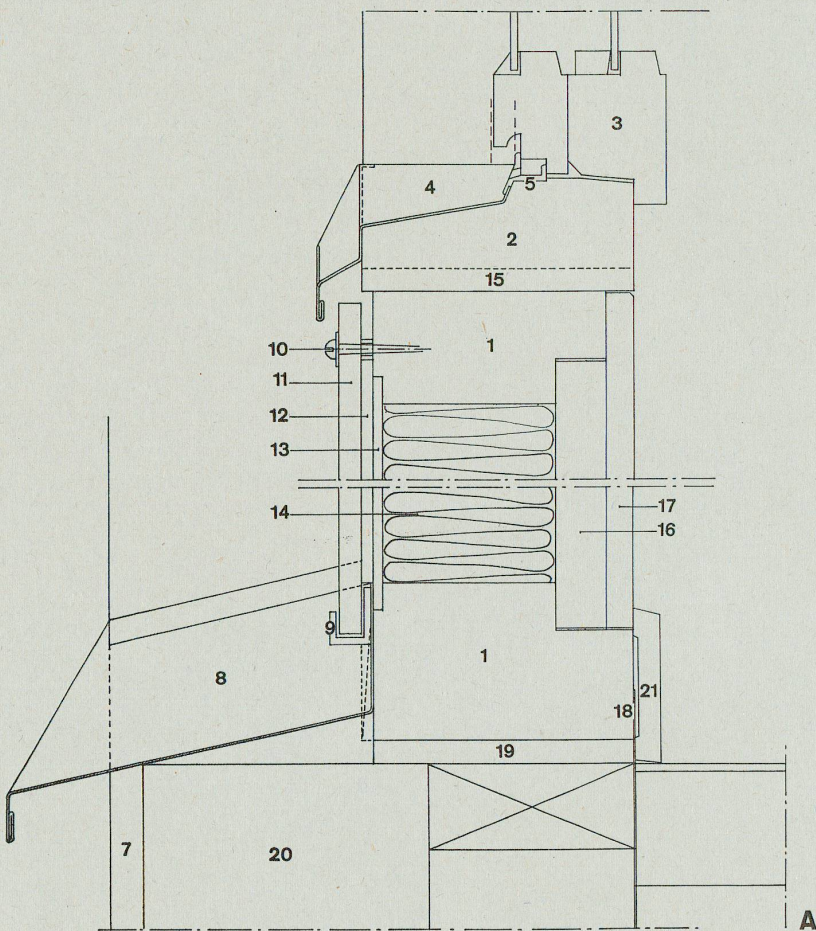
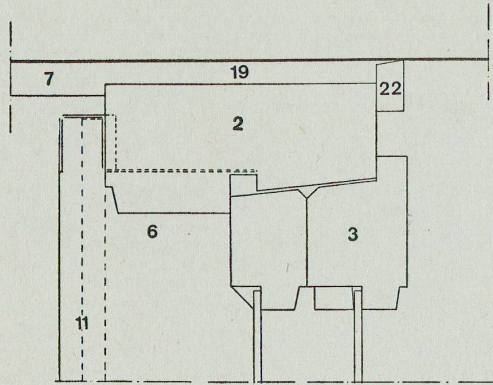

- A Schnitt / Coupe / Section 1:300
- B Grundriß / Plan / Plan 1:300
- 1 Rahmen des Brüstungselementes / Cadre de l'élément d'allège / Frame of parapet element
- 2 Fensterrahmen / Cadre de fenêtre / Window frame
- 3 Doppelverglastes Fenster / Fenêtre à double vitrage / Double-glazed window
- 4 Kupferblechabdeckung des unteren Fensterrahmens / Revêtement en tôle de cuivre du cadre inférieur de fenêtre / Copper sheet coping of lower window frame
- 5 Aluminium-Wetterschenkel-Profil / Profilé en aluminium de larmier / Aluminium water bar section
- 6 Oberes Tropfblech / Egouttoir supérieur / Upper gutter
- 7 Putz 15 mm stark / Enduit de 15 mm / Rendering 15 mm. thick
- 8 Unterer Element-Wetterschenkel aus Kupferblech / Larmier inférieur en tôle de cuivre / Lower element water bar of sheet copper
- 9 Kupferklammer / Griffe de serrage en cuivre / Copper clamp
- 10 Schraube und Kopfplatte aus rostfreiem Stahl / Vis et gousset en acier inoxydable / Bolt and top flange plate of stainless steel
- 11 Polierte, durchgefärbte, hartgepreßte Asbestzementplatte / Panneau en ciment à l'amiante, poli, coloré et comprimé dur / Asbestos-cement slab, polished, deep-dyed, pressed
- 12 Luftzwischenraum / Vide / Cavity
- 13 Holzfiberstreifen als Transportschutz / Bande de protection en fibre de bois / Fibre board protecting strip
- 14 Isolierplatte »Klatt«, an den Kanten mit Asfaltkitt geklebt / Dalle isolante «Klatt» collée aux bords à mastic à l'asphalte / „Klatt“ insulating slab, stuck on edges with asphalt putty
- 15 Fensterventil / Clapet de fenêtre / Casement
- 16 Holzschalung 1" / Coffrage en bois 1" / Wooden boarding 1"
- 17 Gipsplatte als innere Elementverkleidung / Panneau d'argile comme élément de revêtement intérieur / Plaster slab as inner element covering
- 18 Papp- oder Aluminiumstreifen / Bande de carton ou d'aluminium / Paper-board or aluminium strips
- 19 Dichtung mit Teerstrick / Joint en cordon bitumé / Tar line caulking
- 20 Leichtbeton / Béton léger / Light concrete
- 21 Staubleiste / Couvre-joint pare-poussière / Dust batten
- 22 Obere Abdeckleiste / Liste de recouvrement supérieure / Upper coping batten

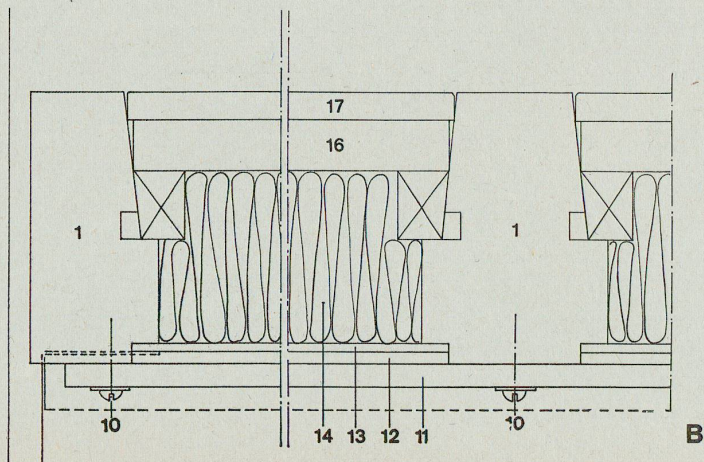



## Haus für Schwestern und Angestellte der Stockholmer Spitäler

Habitation des infirmières et employés des hôpitaux de Stockholm

House for Nurses and Employees of the Stockholm Hospitals

Architekt: Lennart Tham, SAR, Stockholm

Schnitt durch das Dachgesims / Coupe de la corniche / Section through roof cornice 1:2,5

- 1 Bleiblech / Tôle de plomb / Sheet lead
- 2 Verzinktes Blech / Tôle zinguée / Galvanized sheet metal
- 3 Pappe / Carton / Paper-board
- 4 Schalung 22 mm stark / Coffrage de 22 mm d'épaisseur / Boarding 22 mm. thick
- 5 Sparren / Chevron / Rafters
- 6 Stirnbrett 22 mm stark / Planche de rive de 22 mm d'épaisseur / Fascia board 22 mm. thick
- 7 Sattelholz 7,5/12 cm / Semelle 7,5/12 cm / Wood in shape of saddle
- 8 Leichtbeton 12,5 cm stark / Béton léger de 12,5 cm d'épaisseur / Light concrete 12.5 cm. thick
- 9 Armierter Beton 17 cm stark / Béton armé de 17 cm d'épaisseur / Reinforced concrete 17 cm. thick
- 10 Kupferblech / Tôle de cuivre / Sheet copper
- 11 Belüftung der Sparrenzwischenräume durch Löcher von 12 mm Ø / Aération des vides entre les chevrons au moyen de trous de 12 mm de diam. / Ventilation of air spaces between rafters through vents 12 mm. ø
- 12 Putzabglättung auf Leichtbeton als Blechunterlage / Enduit lissé sur béton léger, comme base de la tôle / Finished rendering on light concrete as base for sheet metal
- 13 Fassadenverputz 15 mm stark / Enduit de façade de 15 mm d'épaisseur / Rendering on elevation 15 mm. thick
- 14 Außenkante Fassadenverputz / Face extérieure de l'enduit de façade / Outer edge rendering on elevation
- 15 Innere Isolierschicht / Couche isolante intérieure / Inner insulating layer

