

Objektyp: **Advertising**

Zeitschrift: **Ingénieurs et architectes suisses**

Band (Jahr): **119 (1993)**

Heft 20

PDF erstellt am: **20.09.2024**

Nutzungsbedingungen

Die ETH-Bibliothek ist Anbieterin der digitalisierten Zeitschriften. Sie besitzt keine Urheberrechte an den Inhalten der Zeitschriften. Die Rechte liegen in der Regel bei den Herausgebern.

Die auf der Plattform e-periodica veröffentlichten Dokumente stehen für nicht-kommerzielle Zwecke in Lehre und Forschung sowie für die private Nutzung frei zur Verfügung. Einzelne Dateien oder Ausdrucke aus diesem Angebot können zusammen mit diesen Nutzungsbedingungen und den korrekten Herkunftsbezeichnungen weitergegeben werden.

Das Veröffentlichen von Bildern in Print- und Online-Publikationen ist nur mit vorheriger Genehmigung der Rechteinhaber erlaubt. Die systematische Speicherung von Teilen des elektronischen Angebots auf anderen Servern bedarf ebenfalls des schriftlichen Einverständnisses der Rechteinhaber.

Haftungsausschluss

Alle Angaben erfolgen ohne Gewähr für Vollständigkeit oder Richtigkeit. Es wird keine Haftung übernommen für Schäden durch die Verwendung von Informationen aus diesem Online-Angebot oder durch das Fehlen von Informationen. Dies gilt auch für Inhalte Dritter, die über dieses Angebot zugänglich sind.

LES PROFILES ROBUSTES FAVORISENT LES BONNES AFFAIRES.

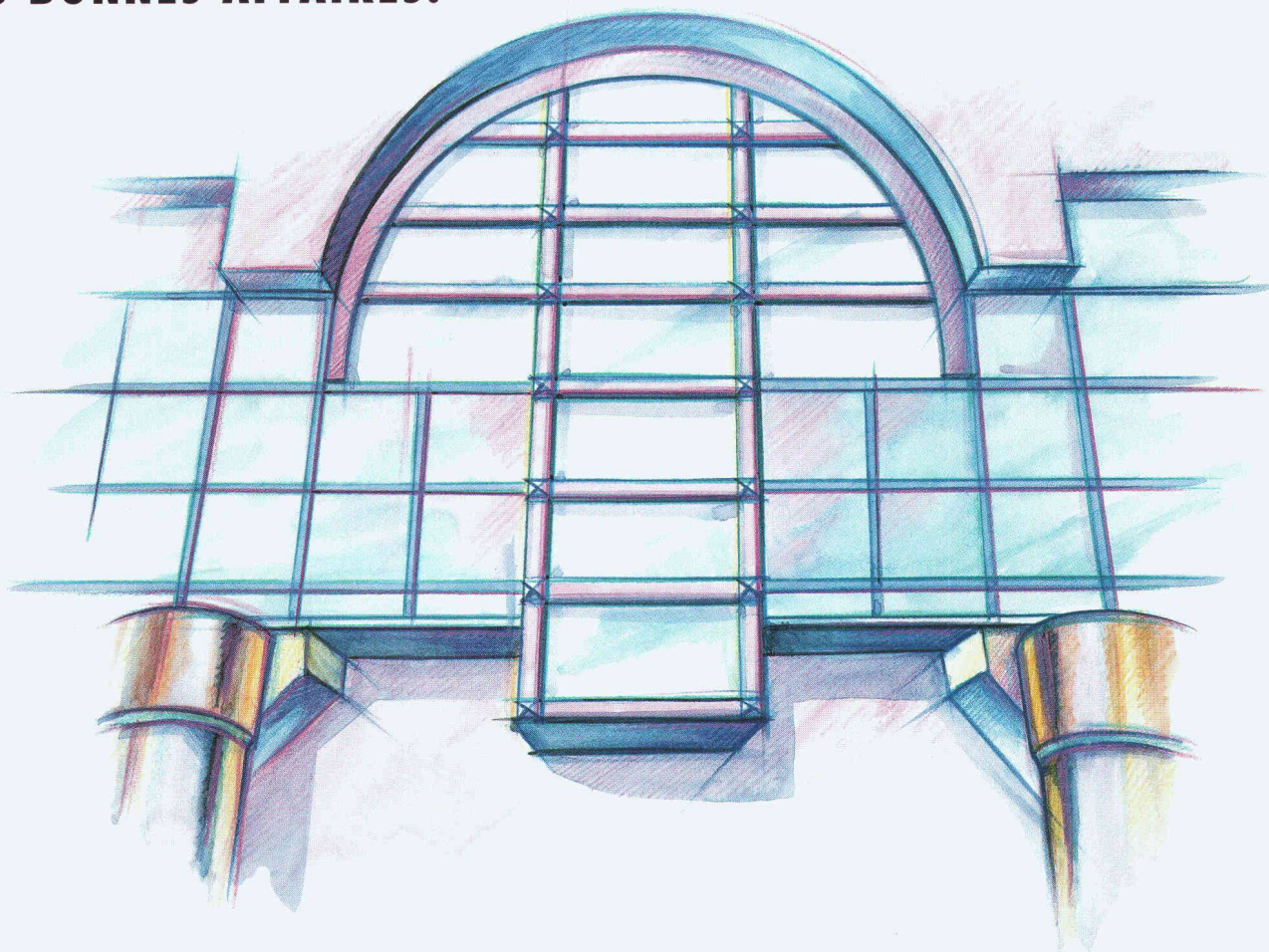

Bâtir solide, c'est assurer ses affaires. Car la qualité, en faisant boule de neige, fait aussi la réputation de l'architecte qui, avec les fenêtres Internorm, aura préconisé une solution particulièrement durable.

Leurs encadrements avec profilés en matière synthétique de haute qualité ne se déforment pas au cours des années et restent hermétiques même après des milliers d'ouvertures et de fermetures. Insensibles à l'humidité, au gel et aux rayons ardents du soleil, ces fenêtres ne nécessitent pas d'entretien et ne doivent jamais être repeintes. Elles offrent, en outre, des possibilités quasi illimitées dans la création architecturale.

Et ce ne sont que quelques-uns des arguments qui parlent en faveur des fenêtres Internorm - l'un des plus grands fabricants de fenêtres d'Europe. Mais ces arguments font les affaires des architectes qui misent sur les fenêtres Internorm.

Internorm®
FENETRES SUR LE MONDE

Infe AG, Hinterbergstrasse 15, 6330 Cham
Tél. 042 42 03 26, fax 042 42 03 32

LES AGENTS INTERNORM: UNE ASSISE SOLIDE.

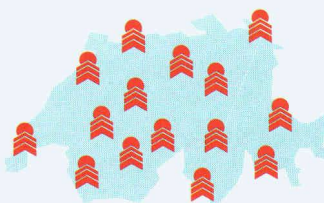

La qualité et les avantages des fenêtres Internorm sont d'excellents arguments pour convaincre le maître d'ouvrage. Mais la conscience professionnelle et la compétence des agents Internorm comptent tout autant. Ce sont des spécialistes avisés, des artisans appliqués et des partenaires ponctuels sur le chantier. Avec eux, vos plans se réaliseront à la perfection.

B 4531

CHIFFRES ET DONNÉES NOIR SUR BLANC. Jusqu'ici tout semble parfait. Mais apportez-moi la preuve de la supériorité des fenêtres Internorm en m'adressant votre documentation. Et n'oubliez pas de mentionner l'adresse du plus proche agent Internorm.

Nom: _____ Prénom: _____

Entreprise: _____

Rue: _____ NPA/localité: _____

Tél.: _____ Fax: _____

ADRESSER À: Infe AG, Hinterbergstrasse 15, 6330 Cham

IAS 20/93

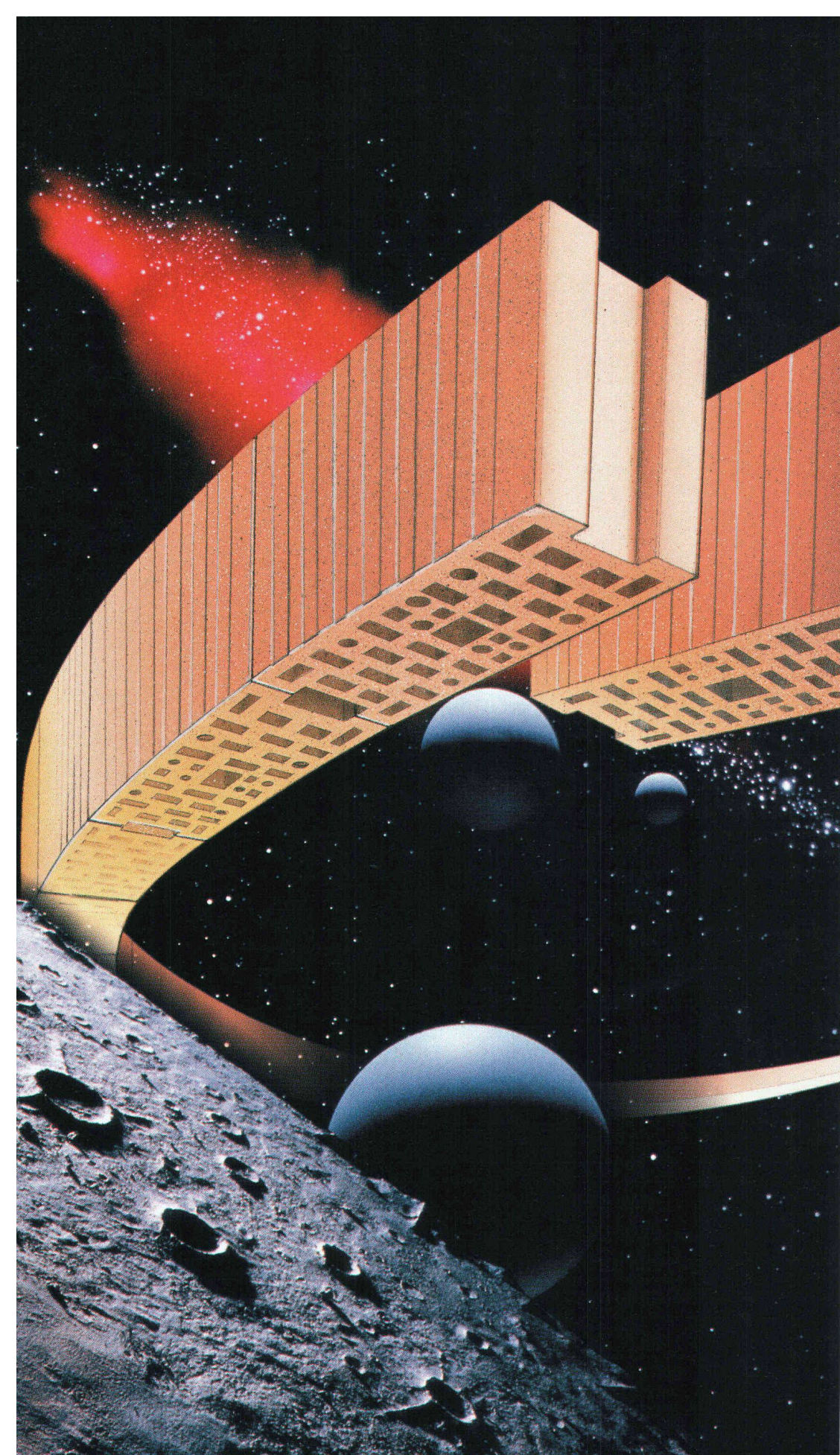

**LES EXTRA-
TERRESTRES
DÉCOUVRENT
UN NOUVEAU
MONDE:**

**LA TERRE ...
CUITE**

SIDÉRANTE !

LA BRIQUE EN TERRE
CUITE. FANTASISTE,
SAINE, NATURELLE,
RÉSISTANTE. UN MOMENT
D'IMAGINATION PRÉCIEUX
DANS LA CONSTRUCTION
CLASSIQUE.

CET ÉLÉMENT MOBILE
S'ADAPTE À TOUS
LES DÉSIRS, AUX MURS,
TOITS, PLANCHERS, PAR
GOÛT ET PAR NÉCESSITÉ.
POUR LA QUALITÉ DE VIE.
UN PETIT GÉNIE NATUREL
QUI SATISFAIT LES
GRANDES IDÉES.
D'OÙ QU'ELLES VIENNENT !

B4864



**LA BRIQUE EN TERRE CUITE...
DANS TOUS LES CAS, CONSEILLEZ-LA!**

Industrie romande de la terre cuite
UTR - Case postale 320 - 1709 Fribourg
Tél. 037-24 26 52 Fax 037-24 60 44

La construction sans limite.

ALLPLOT

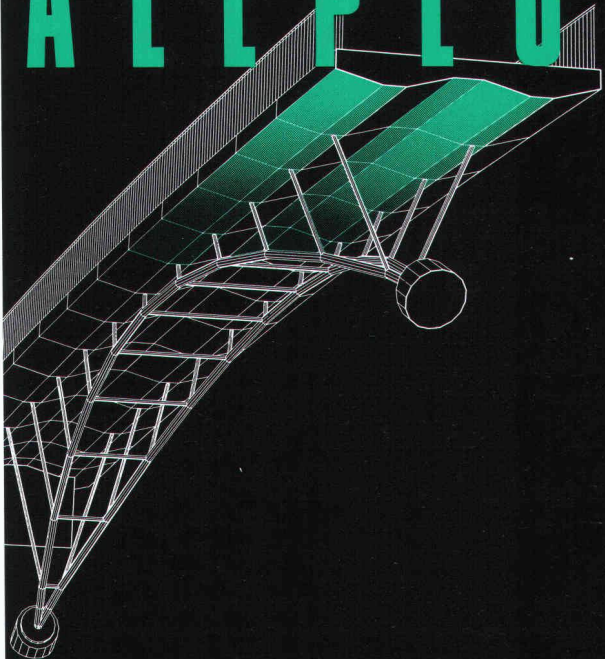

B 4851

L'ingénieur en génie civil planifie et construit l'avenir. Chaque jour, il doit fournir des solutions créatives et assumer une grande responsabilité. Pour satisfaire à ces exigences, il lui faut une grande liberté d'action, sans limites, tant intellectuelles que techniques. Les systèmes CAO Allplot suppriment les barrières et permettent l'impossible. Ils répondent aux besoins les plus

élevés d'un grand nombre de domaines spécialisés. Notre système modulaire ALLPLOT trouve toujours la solution idéale, adaptée à toutes les exigences et à tous les budgets.

NEMETSCHEK



ALLPLOT est représenté par Fides Informatik, Zürich, Tél. 01-249 27 06, Fides Informatik, Biel, Tél. 032-23 77 11, CDS Bausoftware AG Heerbrugg, Tél. 071-72 66 75, Olivetti AG, Wallisellen, Tél. 01-839 15 11.

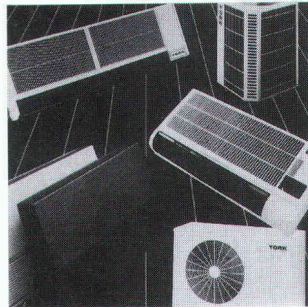

B 4728

YORK Climatisation individuelle
silencieuse – économe – propre

Les climatiseurs individuels York silencieux, confortables, esthétiques et réglables à distance.

Demandez sans tarder notre documentation détaillée, afin de vous prémunir à temps des chaleurs estivales.

YORK Schweiz

Grindelstrasse 19 Tél. 01/836 70 11
8303 Bassersdorf Fax 01/836 97 80

YORK Suisse

2, chemin de la Gravière Tél. 021/25 00 15
1008 Lausanne-Prilly Fax 021/24 07 02

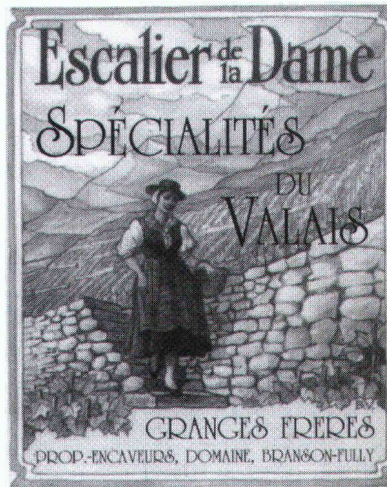

GRANGES FRÈRES
propriétaires-encaveurs
1907 SAXON

Vous souhaitez
la bienvenue au
Comptoir Suisse

Halle de dégustation
n° 19, stand n° 40

FRISBA

Garages et systèmes de
garages souterrains

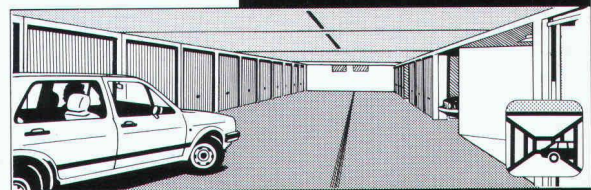
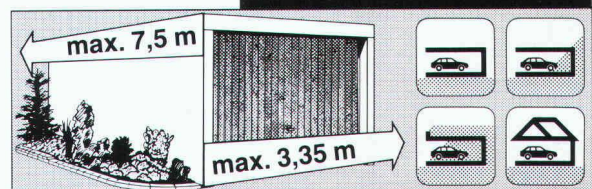

optimal – individuel – avantageux

Documentation FRISBA

garages systèmes de garages souterrains

Nom _____ SI 400

Rue/No. _____

NPA/Lieu _____

Tél. _____

Renseignements, documentation
et conseil

FRISBA SA

Garages
et systèmes de garages souterrains

1095 Lutry

Tél. 021/791 13 33 Fax 021/791 51 57

B 4749

Bien habillées!

Nos façades métalliques habillent les immeubles pour toute une vie.

B4689

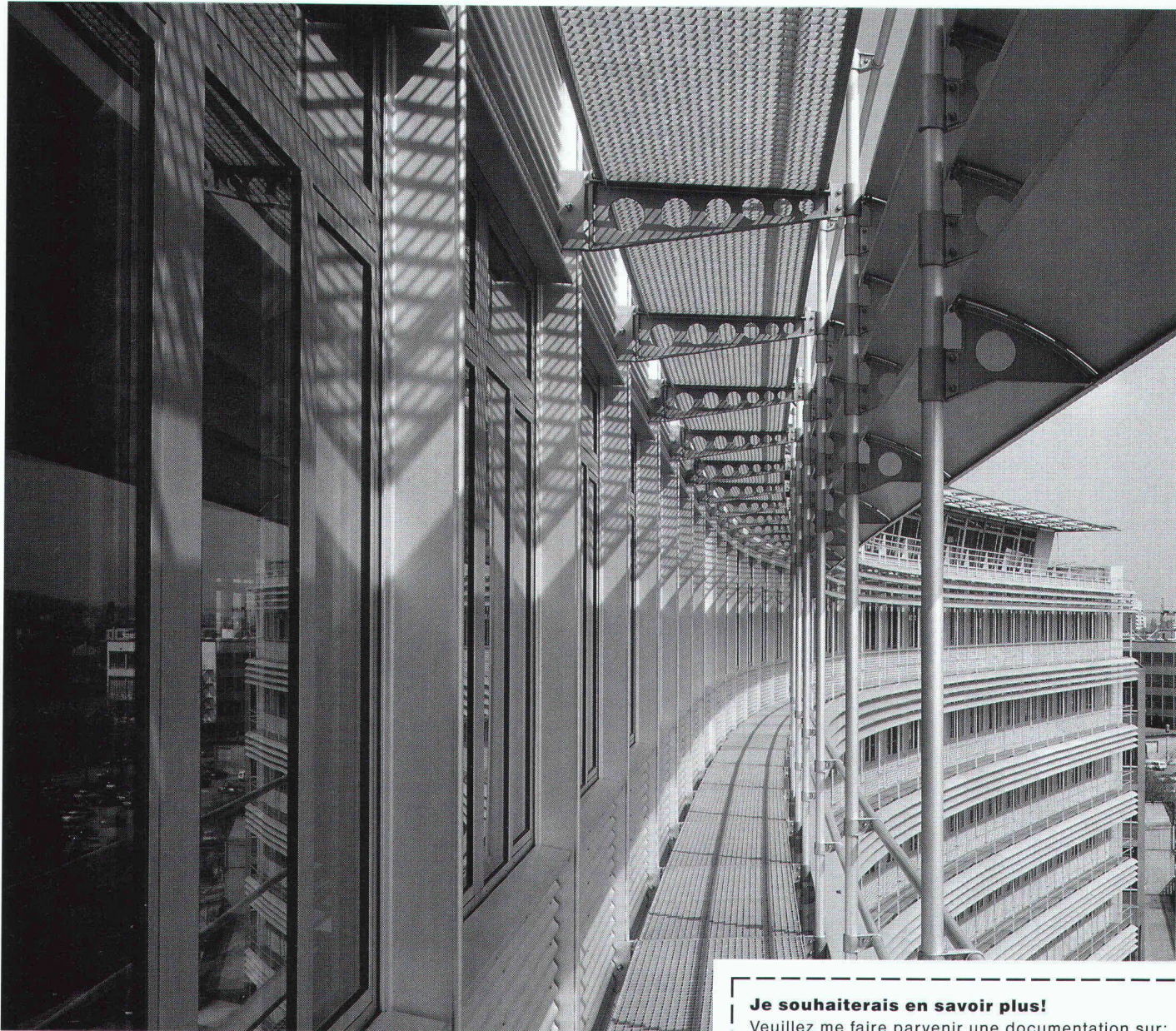

Nous sommes spécialisés dans la construction de façades et fenêtres modernes. Nous répondons aux exigences les plus diverses par le développement constant de nouvelles solutions. La peinture préservant l'environnement dans un nouvel atelier en fait aussi partie. Notre façade d'avenir pour l'énergie solaire a été distinguée par le prix Solar '92.

Je souhaiterais en savoir plus!

Veillez me faire parvenir une documentation sur:

Façades et fenêtres

Autres: _____

Expéditeur: _____

Schweizer

Ernst Schweizer SA
Constructions métalliques
1006 Lausanne, ch. du Cap 3
Téléphone: 021 729 92 44
Téléfax: 021 729 92 49

Parois pliantes vitrées, jardins
d'hiver, capteurs solaires,
Infoconcept®, boîtes aux lettres,
portes/fenêtres métalliques,
façades métalliques.

JANISOL[®]

T30/F30

NOU-
VEAU!

Portes et
parois anti-feu vitrées

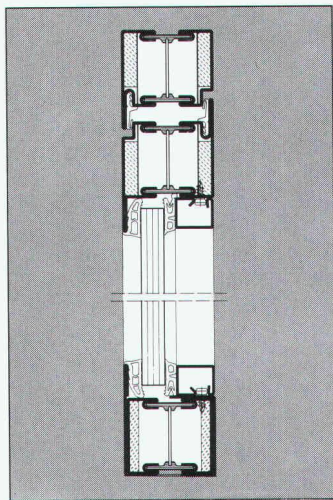

Fabrication simple, rationnelle et peu coûteuse de portes élégantes et légères ainsi que de parois en verre

- ◆ hauteurs de construction 60 mm
- ◆ profilés étroits
- ◆ coupe facile grâce à des sections égales sur toute la longueur
- ◆ bonne soudabilité
- ◆ pose à sec avec profilés de jointure
- ◆ assortiment de ferrures faciles à poser
- ◆ portes affleurées avec rainure négative sur le pourtour

B4828

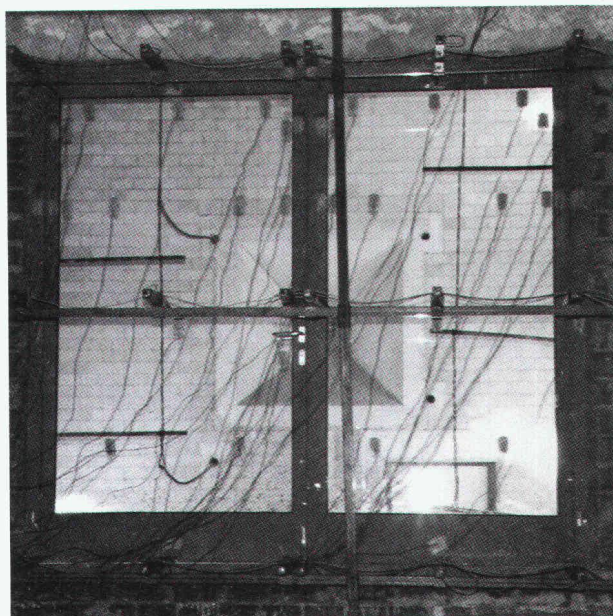

Représentation pour la Suisse romande des profilés Jansen: METALLICA SA
1001 Lausanne
Case postale 1120
Téléphone 021/635 13 13
Téléfax 021/634 00 01

JANSEN

METALLICA SA

Elle en donne.



Donnez de votre sang. Sauvez des vies.

Fondation Village d'enfants



Aide aux enfants
en détresse
en Suisse et dans le
tiers monde

CCP - 90 - 7722 - 4
St-Gall

Caillebotis WEMA. Légers mais robustes.

Partout où des éléments de construction autoportants doivent être de poids modéré, nos caillebotis WEMA ayant fait leurs preuves s'imposent. Quand des installations doivent rester praticables ou carrossables tout en laissant passer lumière et air, les caillebotis WEMA débouchent sur des utilisations quasi illimitées. Leur traitement de surface est généralement la galvanisation à chaud. On peut toutefois les laisser à l'état brut ou les thermolaquer dans l'une des teintes usuelles. N'hésitez pas à nous appeler pour en savoir davantage sur les nombreuses possibilités d'emploi des caillebotis WEMA - par ex. comme éléments d'escalier ou de balustrade, de plafond, etc.



WEMA S.A.
Constructions métalliques
22, route de la Maladière
1022 Chavannes-
près-Remens
Tél. 021/691 18 18
Téléfax 021/691 18 22

B4653

Une entreprise du Groupe



Les portes record coulissent,

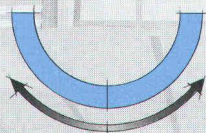
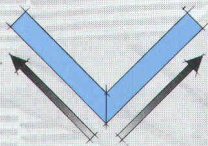
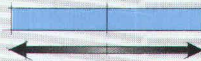

pivotent

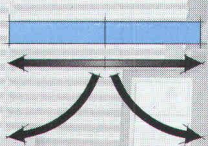
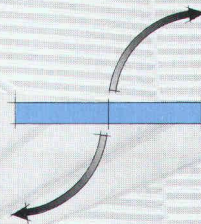

et se plient



de façon

entièrement automatique.

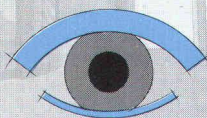

B4811

AG für Türautomation

Allmendstrasse 24
8320 Fehrltorf
Téléphone 01/954 91 91
Fax 01/954 92 00



Assainissement du béton.

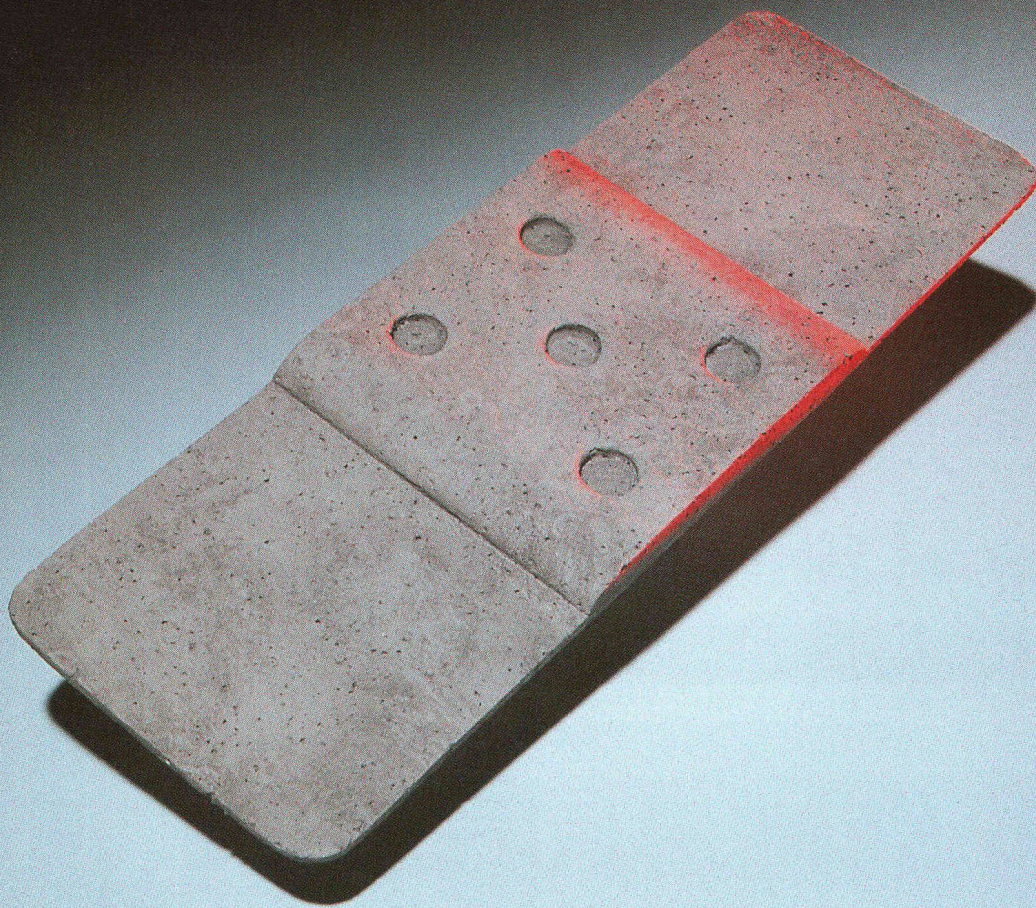

Les assainissements de béton posent de hautes exigences quant à la qualité des produits utilisés et pour l'exécution des travaux. La protection anticorrosion pour l'armature, des ponts d'adhérence, des mortiers et bétons de réparation (à 1 ou 2 composants, applicables aussi bien à la main que par projection à la machine), les peintures de protection, ainsi que les revêtements flexibles, pour combler les fissures, sont des composants de nos systèmes d'assainissement testés et appliqués avec succès depuis plusieurs années.

Téléphonez-nous pour vos problèmes d'assainissement.

Nous tirons le meilleur du béton.

B4319

Holderchem Euco SA, La Rosaire 1, 1123 Aclens, Tél. 021/869 94 77, Fax 021/869 99 19
Holderchem Euco AG, Industrie Neuhof 9, 3422 Kirchberg, Tel. 034/45 34 04, Fax 034/45 35 71

H. C.

**HOLDERCHEM
EU CO**

NUSSBAUM^{RN} AQUA-DUO

Double robinets de jardin



Modèle pour
sortie de mur
Modèle monté
sur colonne

L'installation idéale
pour la distribution d'eau au jardin



NUSSBAUM^{RN}

AQUA-DUO Double robinets de jardin

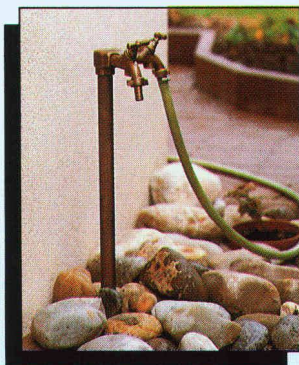

Ainsi...
ou
ainsi

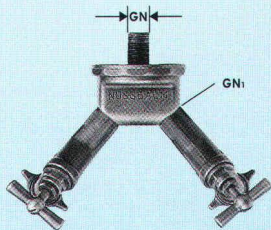
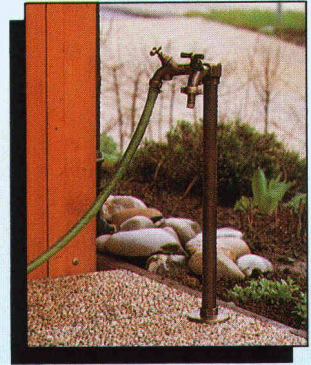
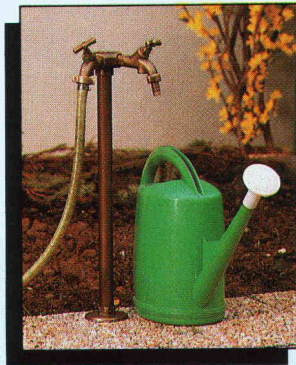

4121

Double robinets de jardin PN16 à potences et raccords
comprenant: élément de distribution, rosace à visser et 2 robinets de jardin
art. n° 4111, 1/2"

Siège acier inoxydable, dispositif anti-retour incorporé

Toute la garniture en laiton bruni

GN x GN1

1/2" x 1/2"

3/4" x 1/2"

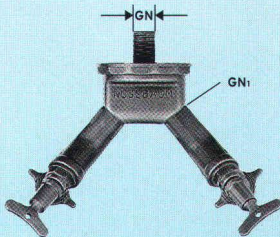

4122

Double robinets de jardin PN16 à clés sortantes et raccords
comprenant: élément de distribution, rosace à visser et 2 robinets de jardin
art. n° 4112, 1/2"

Siège acier inoxydable, dispositif anti-retour incorporé

Toute la garniture en laiton bruni

GN x GN1

1/2" x 1/2"

3/4" x 1/2"

4131

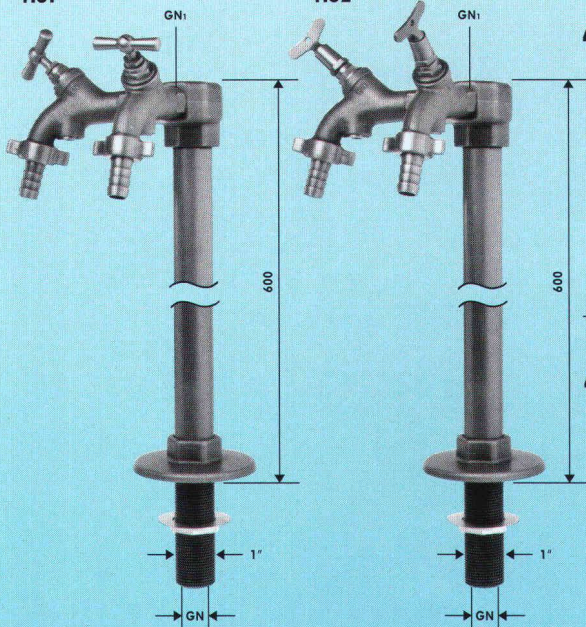

4132

4131

Double robinets de jardin PN16

modèle monté sur colonne à potences et raccords
comprenant: colonne, coude distributeur,
rosace de base à visser, contre-écrou et
2 robinets de jardin, art. n° 4111, 1/2"

Siège acier inoxydable, dispositif anti-retour incorporé

Toute la garniture en laiton bruni

GN x GN1

3/4" x 1/2"

4132

Double robinets de jardin PN16

modèle monté sur colonne à clés sortantes et raccords
comprenant: colonne, coude distributeur,
rosace de base à visser, contre-écrou et
2 robinets de jardin, art. n° 4112, 1/2"

Siège acier inoxydable, dispositif anti-retour incorporé

Toute la garniture en laiton bruni

GN x GN1

3/4" x 1/2"

NUSSBAUM^{RN}

R. NUSSBAUM SA
Fonderie et
robinetterie

Martin-Disteli-Strasse 26
4601 OLTEN

Telefon 062 318 111
Telefax 062 262 585
Telex 981 648 RNO

Succursales avec
service de réparation

8045 Zürich
4005 Basel
1000 Lausanne 7
2001 Bern

6010 Kriens
6512 Giubiasco
3902 Brig-Glis
9014 St. Gallen

UN SEUL FOURNISSEUR

Feller

Feller AG

CH-8810 Horgen

Téléphone 01 728 72 72

Téléfax 01 728 72 99

Un design unique, onze couleurs synthétiques et quatre couleurs métal, pour toutes les applications de la cave au grenier. La solution EDIZIO de Feller, une technique électrique mûrie, un système bien pensé.

Edizio
by
FELLER

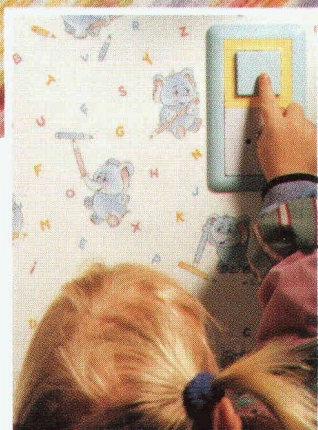

EDIZIO encastré

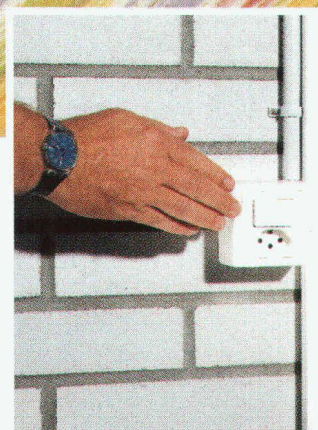

EDIZIO apparent

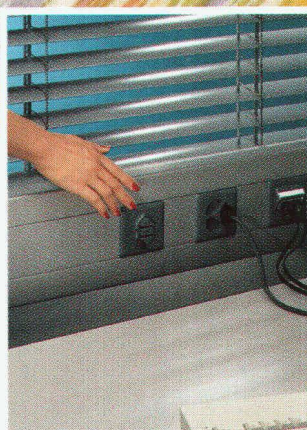

EDIZIO pour canal d'installation



EDIZIO à télécommande iR

ZWAHLE

VOTRE GENIE EST DE CREER L'ESPACE
LE NOTRE EST DE LE COMBLER
A VOS MESURES

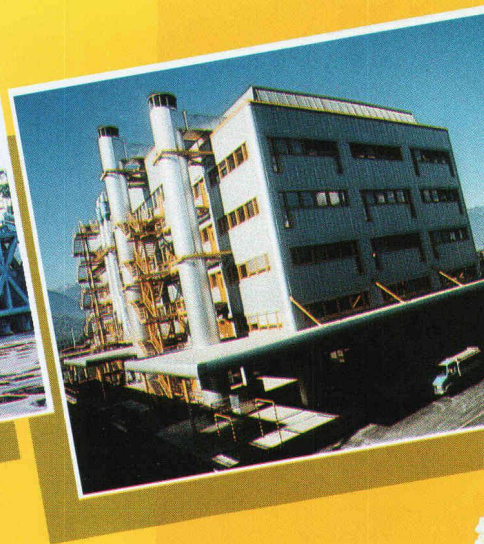

ZWAHLEN & MAYR S.A.

Constructions métalliques · CH - 1860 AIGLE · Tél.025/26 19 91 · Fax 025/26 17 38



AYR S.A.

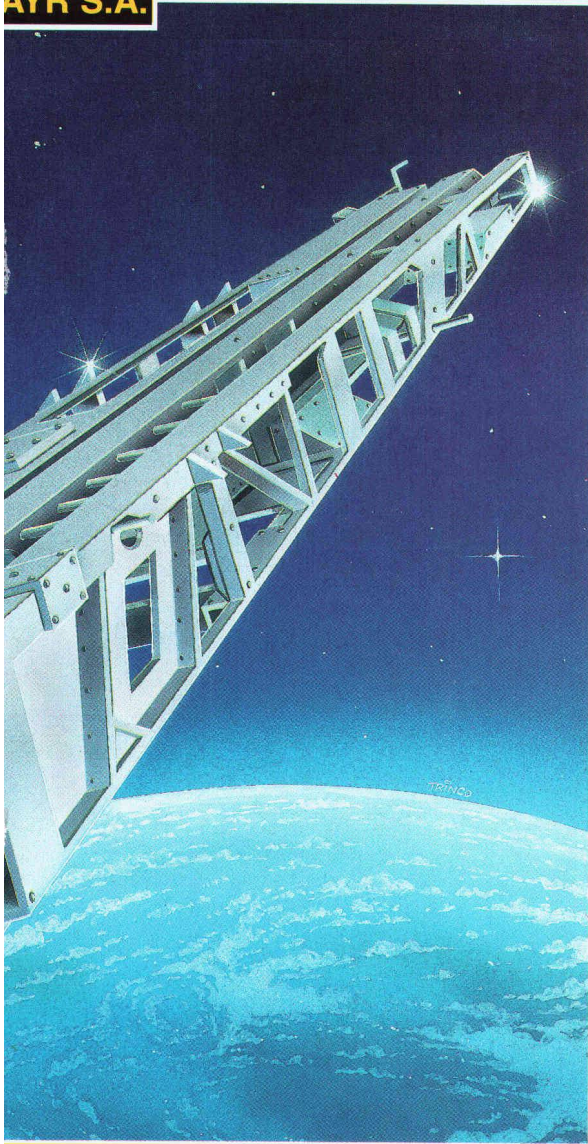

B 4858

DOMAINES D'ACTIVITE

CHARPENTES METALLIQUES

de la petite halle aux grands complexes commerciaux et industriels en particulier les structures de grandes portées.

BARDAGE DE FAÇADES ET TOITURES

réalisation de l'ensemble des travaux de façades et de couverture.

PONTS

études et exécution des structures métalliques pour les ouvrages d'art.

ETUDES D'INGENIERIE

en collaboration avec des bureaux d'ingénieur dans le domaine des structures de grandes portées et des ouvrages d'art.

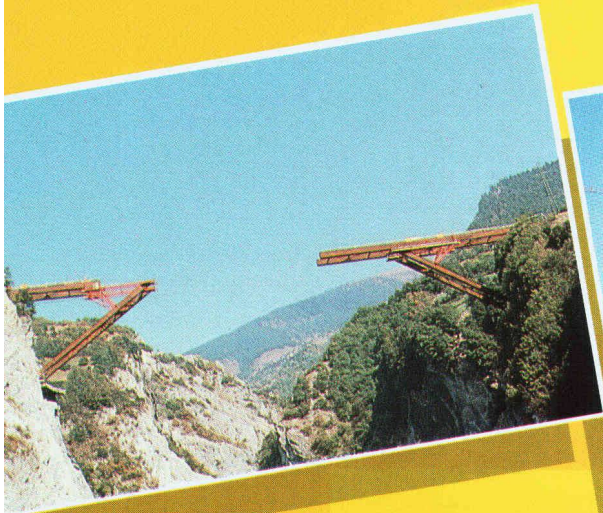

Qui fait quoi?

Abris, piscines

EUREKA SA, abris, piscines, 1762 Givisiez/FR
Tél. 037/264 700, fax 037/262 270

Agencements entreprises, collectivités, bureaux, restaurants

TUBAC SA, 1401 Yverdon-les-Bains
Tél. 024/214 236, fax 024/218 445

Articles de décoration intérieure – Moustiquaires – Portes industrielles – Stores à lamelles

LAMELMATIC SA, fabrication, pose, entretien, volets à rouleaux, contrevents 1800 Vevey
Tél. 021/921 14 75, fax 021/921 10 70

Assainissement de conduites

KAEPELLI, Protection des bâtiments et de l'environnement SA
6430 Schwyz. Tél. 043/21 79 04

Assainissement de conduites système LSE

Nettoyage mécanique et protection interne contre la corrosion ultérieure
INTER PROTECTION SA
Chemin des Dailles 6, 1053 Cugy
Tél. 021/731 17 21, fax 021/731 50 91

Assurance qualité

GRAUER ENGINEERING, 1807 Blonay
Tél. 021/943 43 00, fax 021/943 44 34

Balances

METTLER - TOLEDO (Schweiz) AG
Balances et instruments d'analyses
Postfach 8606 Greifensee
Tél. 01/944 45 45, fax 01/944 45 10

CAO

CAO Speedikon

Architecture, Ingénieur civil, Installations techniques, Facility Management: la solution CAO intégrale pour le bâtiment avec plus de 900 postes de travail en Suisse. Hardware et software. Formation. Accompagnement de projet. Prestations de services CAO.
RZW DR. WALDER + PARTNER SA
Rue de la Combe 1, 1260 Nyon
Tél. 022/362 48 90, fax 022/362 48 92

CAO Architecture

AUTOCAD-Auto PACK, le couple idéal pour l'architecture
Infographics SA, 1052 Le Mont-sur-Lausanne
Tél. 021/653 82 00, fax 021/653 82 07

CAO et administration de chantier pour la branche de la construction

Du module soumission jusqu'à la méthode par éléments avec relation au CAO
HEINIGER + PARTNER SA,
8620 Wetzikon, Hofstrasse 96 A
Tél. 01/932 11 31

Charpentes métalliques Ponts roulants

STEPHAN SA, 1706 Fribourg
Tél. 037/83 11 11, fax 037/26 53 88

Chauffage au bois manuel et automatique

SCHMID SA, 1510 Moudon
Tél. 021/905 35 55, fax 021/905 35 59

Cheminées en acier inox – Réservoirs spéciaux – Découpes de tous matériaux sur machines – Jets d'eau

MÉTOFORM SA, 1142 Pampigny
Tél. 021/800 36 64, fax 021/800 30 21

Clôtures – Portails en tous genres

CLOTURA J. DE ALLEGRI
Rue du Jura 14, 1020 Renens
Tél. 021/634 46 46, fax 021/634 64 63

Constructions métalliques

HÄMMERLI + C^{ie} SA, 1260 Nyon
Façades, menuiserie, serrurerie
Tél. 022/36 22 555, fax 022/36 21 134

Constructions métalliques

JOSEPH SPICHER SA, 1700 Fribourg
Tél. 037/24 02 31, fax 037/24 79 43

Constructions métalliques, charpentes, vitrages et portes en acier, alu-inox

GUGGISBERG & FILS, 1123 Aclens
Tél. 021/869 93 03, fax 021/869 95 41

Constructions métalliques industrielles

SOCIÉTÉ D'ÉTUDES INDUSTRIELLES, MÉTALLIQUES
ET THERMOPLASTIQUES MECANO SA
1890 Saint-Maurice
Tél. 025/65 30 82, fax 025/65 30 84

Construction métallique – Serrurerie – Tuyauterie acier et plastique

BALCO SA, Bex Tél. 025/63 31 53
BALCO SA, Vernier/GE Tél. 022/341 46 23
BALCO SA, Monthey/VS Tél. 025/63 25 32
BALCO SA, Neyruz/FR Tél. 037/37 11 12

Contrôle d'accès – Gestion des temps du personnel

BIXI SYSTEMS SA, 2074 Marin
Tél. 038/33 80 60, fax 038/33 81 52

Détection incendie

ABARISK SA, 1020 Renens
Tél. 021/634 77 77, fax 021/634 79 77

Eléments de sécurité – Normes MSU

Station d'épuration – Génie civil – Canalisations
BURGENER & OBERLI SA, 1004 Lausanne
Tél. 021/24 44 11, fax 021/24 44 18

Equipements de sécurité – Systèmes d'alarme et vidéo – Contrôle d'accès

WEBER DISTRIBUTION, 2034 Peseux
Tél. 038/30 38 73, fax 038/30 53 68

Etanchéité – Protection des eaux

BART SA, Z.I. La Palaz B, 1530 Payerne
Tél. 037/61 15 46, fax 037/61 28 87
Bureau VS, 1950 Sion
Tél. 027/31 70 70, fax 027/31 70 71

Etudes d'impact sur l'environnement et études acoustiques

MÜLLER & PERROTTET ENVIRONNEMENT
CONSEIL, 1720 Corminbœuf
Tél. 037/26 74 60, fax 037/26 74 90

Etudes et réalisations de grandes cuisines professionnelles

ERCAL SA, 1208 Genève
Grandes cuisines professionnelles
Tél. 022/736 66 52, fax 022/735 35 94

Etudes géotechniques et géologiques Etudes d'impact sur l'environnement

Mesures de vibrations et de bruit
Diagraphies de forage, flowmeter
Contrôles de pieux
Analyses de béton et pierres naturelles
GEOTEST SA
1033 Cheseaux-s-L., tél. 021/731 45 65
1706 Fribourg, tél. 037/26 72 67
1915 Chamossion, tél. 027/86 65 35

Fabrication toutes pièces mécaniques

ATELIERS CLÉMENT, 1731 Ependes
Tél. 037/331 965, fax 037/332 967

Fontaines villageoises traditionnelles et pierre naturelle du Jura

ATELIER DE TAILLE DE PIERRE LUC CHAPPUIS
1148 L'Isle. Tél. 021/864 52 39, fax 021/864 52 25

Formation du personnel

GRAUER ENGINEERING, 1807 Blonay
Tél. 021/943 43 00, fax 021/943 44 34

Géosystème – Topographie

GÉOSCAN SA SERVICE, 1605 Chexbres
Tél. 021/946 33 46, fax 021/946 30 86

Géotechnique

DE CERENVILLE GÉOTECHNIQUE SA,
1024 Ecublens
Tél. 021/691 24 91, fax 021/691 24 96

Gestion des temps du personnel – Horloges industrielles – Sonorisation

J. BOSSHARD SA, 1052 Le Mont-sur-Lausanne
Tél. 021/653 21 47, fax 021/653 12 59

Hydrodémolition

HUBERT ETTER & FILS, 1628 Vuadens/FR
Tél. 029/29 593, fax 029/24 461

Installations sanitaires

GEBERIT AG
Schachenstrasse 77, 8640 Rapperswil /Jona
Tél. 055/21 61 11, fax 055/28 42 69

Installations solaires

TECHNIQUES ÉNERGÉTIQUES MUNTWYLER SA
Energie photovoltaïque – Infrastructures pour véhicules électriques
Märtingasse 1, 3052 Zollikofen

ISO 9000 – Introduction

GRAUER ENGINEERING, 1807 Blonay
Tél. 021/943 43 00, fax 021/943 44 34

Jardins (extensifs) en toiture

FRIAG FRANK ISOLATIONS SA, 8004 Zurich
Tél. 01/242 73 39

Lames de boiseries – Parquets

BOISSEC SA, 1030 Bussigny
Tél. 021/702 29 85, fax 021/701 34 62

Livres

PAYOT LIBRAIRIE,
Lausanne Pépînet
Tél. 021/341 33 31, fax 021/341 33 45
Genève Chantepoulet
Tél. 022/731 89 50, fax 022/738 48 03

Logiciels professionnels de gestion pour architectes

LOGISOFT DIFFUSION SA, 1030 Bussigny
Tél. 021/701 50 33, fax 021/701 02 61

Luminaires – Systèmes d'éclairage

U.S.W. INTERIOR LIGHT, 1769 Givisiez/FR
Tél. 037/26 67 22, fax 037/26 67 21

TRANSLUMEN BAG SA, 1052 Le Mont-sur-Lausanne
Tél. 021/36 15 31, fax 021/36 07 03

Madreries isolants YSOX – Bois – Lamellés-collés

SAMVAZ BOIS SA, 1618 Châtel-Saint-Denis
Tél. 021/948 94 41, fax 021/948 83 41

Marquage des routes – Signalisation routière

PLASTILINE SA, 1004 Lausanne
Tél. 021/25 25 24, fax 021/24 44 18
PLASTILINE-VAL SA, 3930 Viège
Tél. 028/46 56 36, fax 028/46 56 37

Matériel pour tunnels – Grenailage de sol

NIMECA TRADE SA
Chemin du Coteau 3, 1024 Ecublens
Tél. 021/691 53 53, fax 021/691 93 09

Microtunnels – Forages – Pousse-tubes

REYMOND SA
Route de Champ-Colin 2, 1260 Nyon
Tél. 022/361 47 31, fax 022/361 68 82

Palans électriques – Ponts roulants

BURRI SA
Chemin de la Meunière 12, 1000 Lausanne 16
Tél. 021/24 45 33, fax 021/24 18 69

Pieux-Essais

DE CERENVILLE GÉOTECHNIQUE SA,
1024 Ecublens
Tél. 021/691 24 91, fax 021/691 24 96

Plafonds suspendus

PIRALI PLAFONDS STAFF SA, 1800 Vevey
Tél. 021/921 18 31, fax 021/933 67 68

Plafonds tendus

BARRISOL SA, 1037 Etagnières/VD
Tél. 021/731 43 35, fax 021/732 10 69

Portes industrielles

KEMPF PORTES INDUSTRIELLES SA,
1052 Le Mont-sur-Lausanne
Tél. 021/653 74 24/25, fax 021/653 74 34

Préfabrication sanitaire

ÉLÉMENTS SANITAIRES SA
1029 Villars-Sainte-Croix
Châssis, écoulements, câbles Raychem, tubes et raccord PPR
Tél. 021/635 83 02

Protection acoustique et technique des vibrations

AIR – LOC SCHREPPER SA
Eigenheimstrasse 22, 8700 Küsnacht
Tél. 01/929 22 66, fax 01/929 22 52

Protection contre la foudre

CAPT ET C^{ie} SA, 1066 Epalinges
Installations de paratonnerres
Tél. 021/784 28 90, fax 021/784 37 30

Recyclage cartouches toner pour imprimantes/copieuses

MARIOCAR, 1868 Collombey/VS
Tél. 025/71 49 71, fax 025/71 49 71

Scierie – Parqueterie – Revêtements de sols

MENÉTREY LAUSANNE SA
1052 Le Mont-sur-Lausanne
Tél. 021/652 51 18, fax 021/653 59 24

Travaux sous-marins et hydrauliques

TSM PERROTTET SA, 1786 Sugiez
Surveillance – Expertises,
1586 Vallamand-Dessus
Tél. 037/77 13 46, fax 037/77 33 54

Travaux spéciaux du génie civil

ISR INJECTOBOHR SA PENTHAZ
Sondages, injection, jetting, pieux, etc.
Tél. 021/861 33 65, fax 021/861 38 36

Vérandas/Jardins d'hiver

MÉTALTEC CONSTRUCTION SA
1312 Eclépens
Tél. 021/866 65 37, fax 021/866 66 32

Vibrations/Mesures

AIR – LOC SCHREPPER SA
Eigenheimstrasse 22, 8700 Küsnacht
Tél. 01/929 22 66, fax 01/929 22 52