

Objektyp: **Advertising**

Zeitschrift: **Ingénieurs et architectes suisses**

Band (Jahr): **118 (1992)**

Heft 12

PDF erstellt am: **22.09.2024**

Nutzungsbedingungen

Die ETH-Bibliothek ist Anbieterin der digitalisierten Zeitschriften. Sie besitzt keine Urheberrechte an den Inhalten der Zeitschriften. Die Rechte liegen in der Regel bei den Herausgebern.

Die auf der Plattform e-periodica veröffentlichten Dokumente stehen für nicht-kommerzielle Zwecke in Lehre und Forschung sowie für die private Nutzung frei zur Verfügung. Einzelne Dateien oder Ausdrucke aus diesem Angebot können zusammen mit diesen Nutzungsbedingungen und den korrekten Herkunftsbezeichnungen weitergegeben werden.

Das Veröffentlichen von Bildern in Print- und Online-Publikationen ist nur mit vorheriger Genehmigung der Rechteinhaber erlaubt. Die systematische Speicherung von Teilen des elektronischen Angebots auf anderen Servern bedarf ebenfalls des schriftlichen Einverständnisses der Rechteinhaber.

Haftungsausschluss

Alle Angaben erfolgen ohne Gewähr für Vollständigkeit oder Richtigkeit. Es wird keine Haftung übernommen für Schäden durch die Verwendung von Informationen aus diesem Online-Angebot oder durch das Fehlen von Informationen. Dies gilt auch für Inhalte Dritter, die über dieses Angebot zugänglich sind.

A l'avant-garde de la technique Low-NOx: Grande chaudières Hoval ST-plus

Avec
garantie
de respect
de l'OPair 92

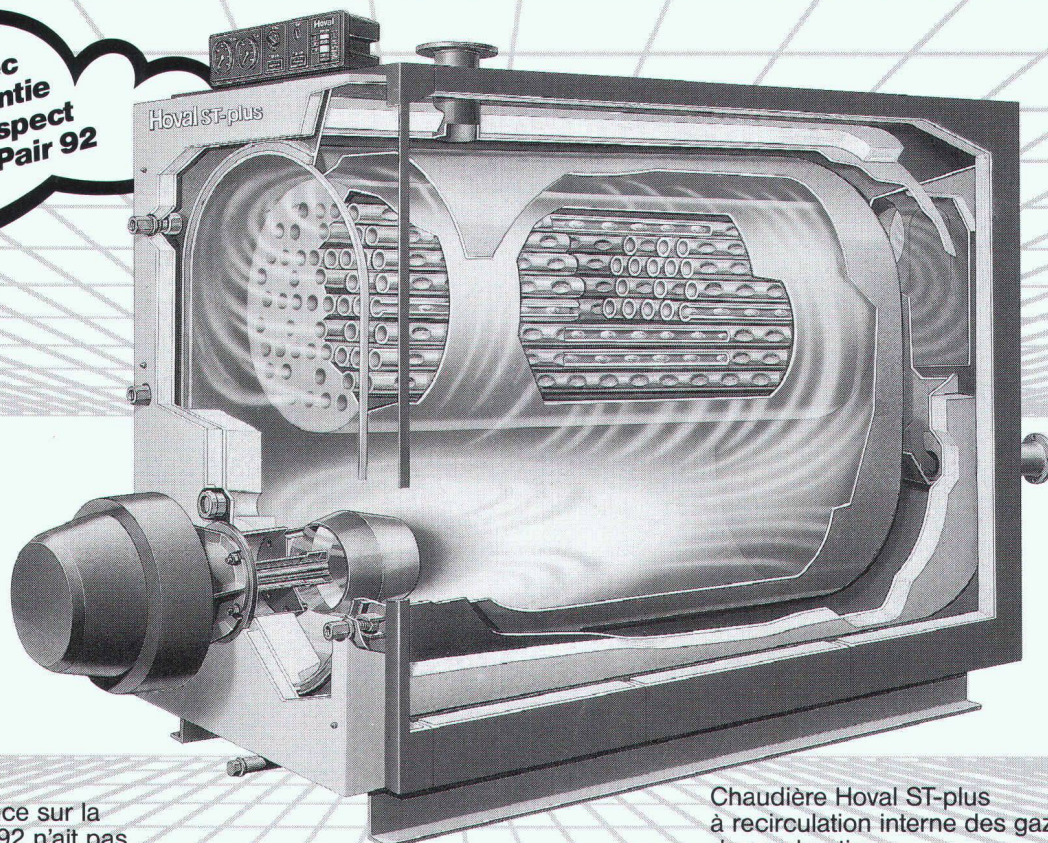

B 4149

Bien que l'Ordonnance sur la protection de l'air 1992 n'ait pas encore été adoptée légalement, Hoval garantit d'ores et déjà que les grandes chaudières ST-plus LN respectent les valeurs limites applicables à partir de juillet 1992.

Hoval ST-plus LN est une des grandes chaudières les plus utilisées. Elle offre des avantages convaincants:

- Une construction de chaudière qui a fait ses preuves dans la pratique avec système à trois canaux selon le principe de flamme en e.
- Combustion Low-NOx avec recirculation interne ou externe des gaz de combustion pour brûleurs à mazout,

à gaz ou bicom bustibles des marques Elco, Oertli ou Weishaupt.

- Respect des valeurs limites à tous les étages de charge.
- Commande moderne par microprocesseur permettant une exploitation qui économise l'énergie.
- Idéale également en cas d'assainissement de chaudière grâce à l'introduction en pièces détachées.
- Service après-vente 24 heures sur 24 avec plus de 120 monteurs Hoval.

Demandez une documentation détaillée.

Chaudière Hoval ST-plus à recirculation interne des gaz de combustion

Hoval Herzog SA, 8706 Feldmeilen
Tél. 01/925 61 11,
Tél. Lausanne 021/24 89 01
Bureaux régionaux et centres de service à Lausanne, Reinach/BL, Berne et Lugano.

Hoval

Economie d'énergie –
protection de l'environnement

A envoyer à:
Hoval Herzog SA, Av. de Provence 25, 1000 Lausanne 20
Veuillez s.v.p. m'/nous envoyer une documentation détaillée au sujet de:
 Grande chaudière Hoval Chauffe-eau Hoval
Nom _____
Rue _____ NPA/Localité _____
Gamme de prestations de services Hoval

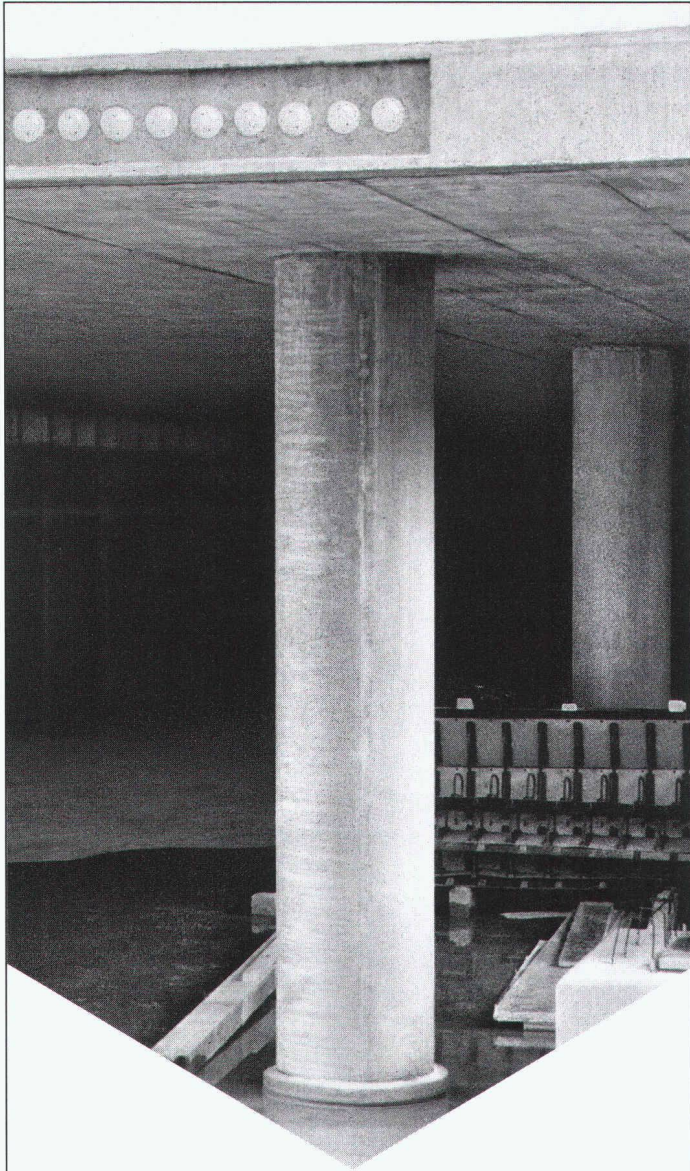

A propos des dalles plates en béton:

Délais raccourcis – capacité portante accrue

La précontrainte en bandes d'appuis, conçue pour les dalles plates, offre des avantages importants: dalles minces, déformations minimales, meilleur comportement à la fissuration, réduction de la sollicitation au poinçonnement et, de surcroît, une durée d'exécution plus courte. Les piliers préfabriqués vous permettent de raccourcir encore les délais. Un béton de haute qualité permet de réaliser des sections extrêmement minces. Demandez notre documentation.

B 4459

StahlTon
Construire – son élément

StahlTon SA · Av. de Tivoli 58 · 1000 Lausanne 20
Tél. 021-25 23 23 · Fax 021-25 56 41

K

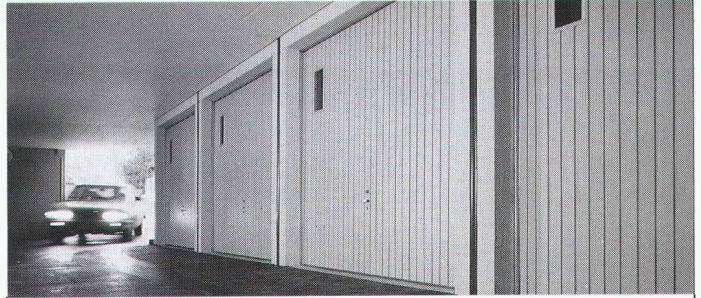

- Garages souterrains système boxes • Exécution rapide
- Economie de temps et de frais • Conseils sans engagement

B 4284

SEMA
Garages en béton

4702 Oensingen Tél. 062 76 22 77
1095 Lutry Tél. 021 39 26 65
Fax 062 76 21 39
Fax 021 39 27 14

M. RUSCONI & CIE SA

ENTREPRISE DE BATIMENT
GÉNIE CIVIL – TRAVAUX PUBLICS
FORAGE ET RÉFECTION DE BÉTON

Rue de Verdeaux 16, 1020 RENENS

Tél. 021/ 634 14 65-66 (bureau administratif)
Tél. 021/ 635 05 58-59 (bureau technique)
Fax 021/ 635 37 49

B 4167



Depuis 1912

THORO SA

Service clients:
Tél. 021/635 77 22
Fax 021/635 77 26

B 4336
EN VENTE CHEZ
VOTRE MARCHAND
DE MATÉRIAUX

**étanche et rénove
béton et maçonnerie**

Joint souple hydroexpansif Volclay RX

Le joint Volclay RX à base de caoutchouc et de Bentonite de sodium possède la propriété de s'expanser au contact de l'eau et de former un **gel argileux**, dense, souple et imperméable

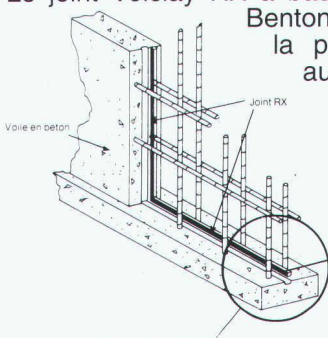

Joint hydroexpansifs pour reprises de bétonnage





BENTCLAY SA

Importation et service technique
Tél. 021/635 77 22
Fax 021/635 77 26

CH - 1023 Crissier
Tél. 021/635 77 22
Fax 021/635 77 26

EN VENTE CHEZ
VOTRE MARCHAND
DE MATÉRIAUX

Kilcher

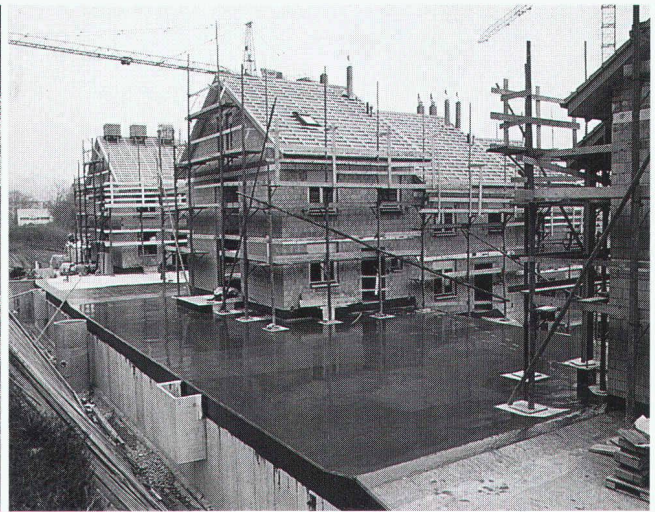
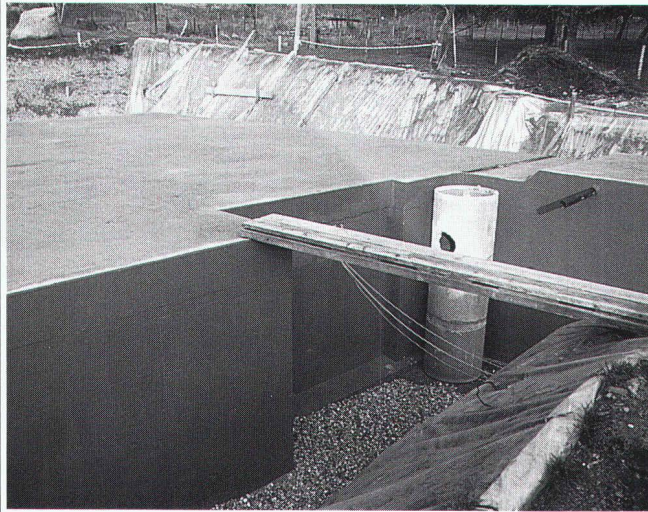

Efkaflex Terra Le système d'étanchéité pour ouvrages enterrés.

Propriétés:



- Pontage étanche de la fissuration (jusqu'à 1 mm)
- Adhérence sur toute la surface
- Résistance à l'infiltration de racines
- Simplicité et sécurité de tous raccords

Kilcher – une idée de plus!

Kilcher SA
1000 Lausanne 20
Tél. 021 25 44 70

Votre jardin est-il perméable?

Si vous ne voulez pas que vos projets d'étangs tombent à l'eau, vous êtes chez nous à la bonne adresse. Qu'il s'agisse d'étangs d'agrément décoratifs qui font plaisir à voir avec leur miroir d'eau, ou de biotopes qui fournissent une contribution active à la protection de la nature avec un système écologique autorégulateur: En tant que concepteurs et fabricants compétents de lés d'étanchéité en harmonie avec l'environnement, nous vous offrons les meilleures conditions pour l'étang de vos rêves. Demandez des informations détaillées pour régler le problème d'étanchéité de votre jardin.

Envoyez-moi votre documentation sur les étangs. Envoyez-moi des informations générales sur les systèmes.

Téléphonnez-moi. _____ Nom _____ Entreprise _____

Rue, no _____ NPA, localité _____

Sarnafil®

B4455 **Systèmes pour étangs. A l'abri avec compétence et sécurité.**

Retourner le coupon à: Sarnafil SA, En Budron D3, 1052 Le Mont-sur-Lausanne, téléphone 021/653 50 53, téléfax 021/652 48 55.

UNE NOUVELLE SOLUTION ANTI-GRAFFITI

LE PROCÉDÉ

- Protection des surfaces pierre, béton, métal par le PSS 20 de ALL REMOVE, premier produit à base de composants organiques naturels.
- Le film protecteur est transparent, antireflets et préserve la porosité du support.
- Les souillures sur le film protecteur s'enlèvent à l'eau chaude sous pression.

DEUX PRESTATIONS

- Application du film protecteur. Enlèvement du premier graffiti sur la surface protégée. Nouvelle application du film protecteur.
- Application du film protecteur avec un abonnement d'enlèvement des graffiti et de re-protection des surfaces (cas illimités, intervention dans les 36 heures).

Garantie du film protecteur PSS 20: 3 ans.

Références et documentation à disposition, démonstration sur demande.

**ALL
REMOVE**

022/69 27 40

Représentation exclusive pour la Suisse Romande:
Entreprise ROBERT QUADRI SA
Case postale 541 - 1260 NYON

CHZ+P B4189

Terrafix[®], Secutex[®], Depotex[®] Bentofix[®] et Secudrän[®]

Ces géotextiles de grande
qualité filtrent, drainent,
protègent et étanchéifient

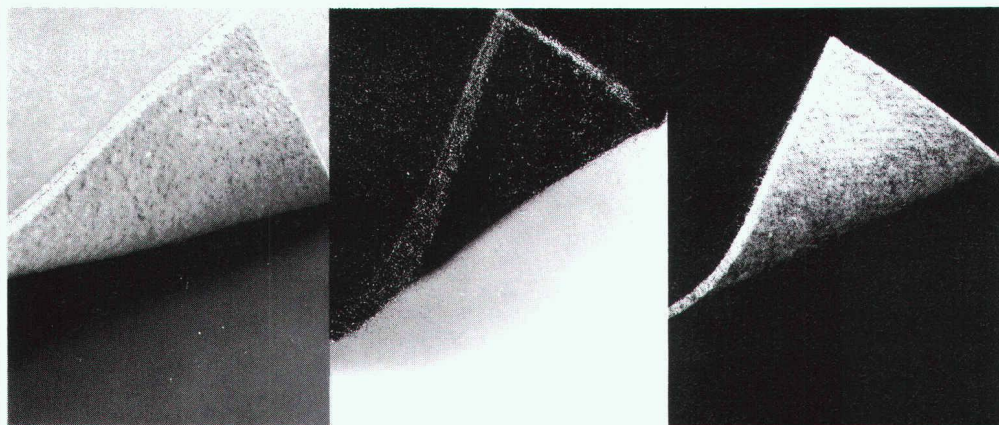

TERRAFIX[®] est une natte de grande qualité, à action tridimensionnelle, à base de fibres synthétiques, utilisée pour le filtrage dans les travaux de génie hydraulique.

DEPOTEX[®], PEHD géotextile de protection, de séparation et de filtration pour la construction de décharges.

BENTOFIX[®] est une natte d'étanchéité minérale. Une solution respectueuse de l'environnement et économiquement intéressante. Bassins de rétention, cours d'eau, décharges, mesures d'étanchéité dans les régions de nappes phréatiques, etc.

Les géotextiles **SECUTEX[®]** sont des nattes de fibres fixées mécaniquement destinées à la filtration, à la séparation et à la protection.

SECUDRÄN[®] est un programme évolué de nattes modulaires destinées au drainage et à la protection contre l'érosion; drainent, séparent, filtrent, aèrent et protègent tout en même temps.

Nous vous renseignons volontiers.

TERRAFIX[®], SECUTEX[®], DEPOTEX[®], BENTOFIX[®] et SECUDRÄN[®] sont des marques déposées de Naue-Fasertechnik, Allemagne.

Oeko-Handels AG
Bau-, Umwelt- und
Geotextil-Technik

Case postale 37
CH-1350 Orbe
Tél. 024/41 45 10
Fax 024/41 44 18

Kyburgerstrasse 2
CH-6210 Sursee
Tél. 045/21 63 33
Fax 045/21 40 28



B.4415

INDUNI	BÂTIMENTS
GÉNIE CIVIL	TRAVAUX PUBLICS
FORAGE ET SCIAGE	ÉCHAFAUDAGES ET TUBULAIRES
RÉSINES ET STRUCTURES COLLÉES	RÉFECTION ET INJECTION DU BÉTON
TERRASSEMENTS	AÉROPORTS
<small>GENÈVE 4, AV. DES GRANDES COMMUNES CASE POSTALE 306 1213 PETIT LANCY 1 TEL. 022/7927811 FAX 022/7928151</small>	<small>NYON 11, ROUTE DE CHAMP COLIN 1260 NYON TEL. 022/614282 FAX 022/615193</small>



Dejo SA, Boîte postale, 3360 Herzogenbuchsee, Tél. 063 61 56 71

Grilles Dejo

Des grilles livrées dans toutes les dimensions souhaitées

Grilles embouties, grilles embouties et soudées, marches Dejogrip. Pour disposer de notre catalogue technique plus complets,

téléphonez-nous au:
063 61 56 71



Z Zysset

B1638

FRISBA

Garages préfabriqués
Garages souterrains

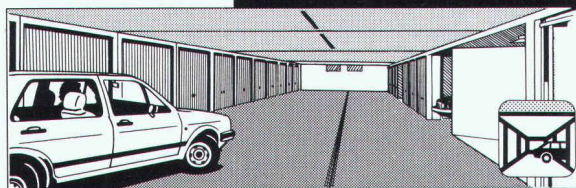
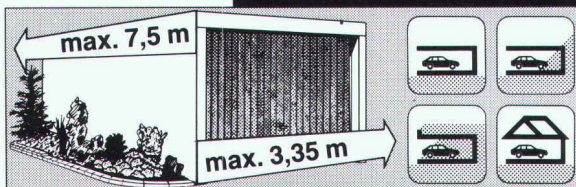

Des solutions individualisées et avantageuses

Pour tous renseignements, conseils et documentation:

FRISBA SA
1095 Lutry
Tél. 021/39 13 33 Fax 021/39 51 57

B 4337

Documentation FRISBA

Garages préfabriqués Garages souterrains

Nom: _____

Rue/No.: _____

NPA/Lieu: _____

Tél.: _____

544

Recherche

Développement

Pratique des chantiers

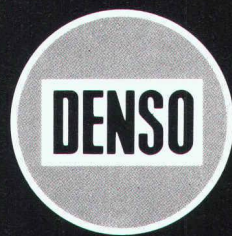

Les produits **DENSO** qui ont fait leurs preuves s'appuient sur ces bases pour assurer une protection anti-corrosion passive fiable des conduites d'alimentation métalliques.

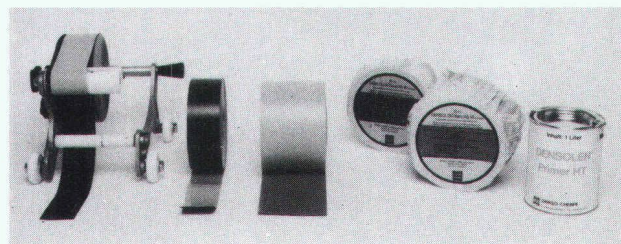

Demandez le conseil de nos spécialistes

DENSOKOR AG

Lohwisstrasse 46
8123 Ebmatingen
Telefon 01/980 33 11
Telefax 01/980 07 12
B 4407

SAPTEX SA

12, Avenue de Sully
1814 La Tour-de-Peilz
Téléphone 021/944 04 18
Téléfax 021/944 53 75

Baisse du coût de la construction

Les tuiles de toit BRAAS Duranit sont de la meilleure qualité et surtout avantageuses. Elles représentent un investissement judicieux pour toutes les rénovations et nouvelles constructions.

Car les tuiles Duranit sont

- résistantes aux intempéries
- résistantes au gel
- imperméables à l'eau
- esthétiques et avantageuses
- disponibles en de nombreuses formes et coloris.

Les architectes et maîtres d'ouvrage conscients de la qualité et des coûts adoptent les tuiles Duranit.

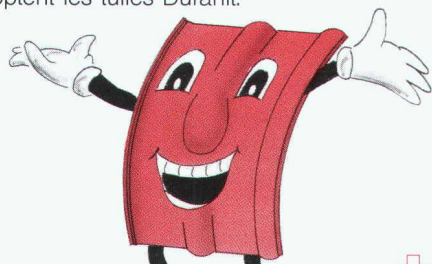

BRAAS DURANIT
Le toit système

Nordstrasse 10, 5612 Villmergen, Tél. 057/2112 90



**30 ans
de garantie**

B 4479

Banc de fenêtre



Encadrement

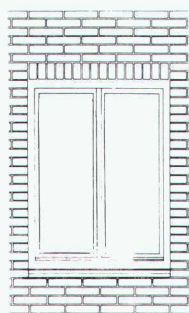

Coupe

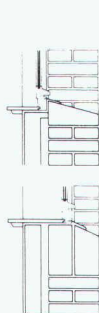

Cimentation de tous types de briques apparentes.
Revêtements d'encadrements.
Création d'arcs de décharge avec revêtement apparent.
Réparation et entretien de maçonneries en briques.

bramec

Stabile al Ponte
6593 Cadenazzo

Tél. 092/62 11 14 - Fax 092/62 32 93

Arc de décharge

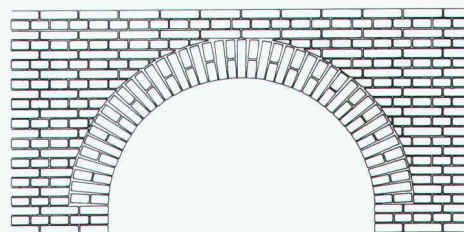

RIESER

DOUSSE

AXELOC
SA

Le Maupas

1628 Vuadens

☎ 029/2 86 89
Fax: 029/2 06 04

ASSECHEMENT DES MURS

La solution aux problèmes d'humidité :

- dus à la capillarité (système électro-osmose)
- dus aux infiltrations

B 4488

IMLAR CPC - LA PROTECTION TOUTES INTEMPÉRIES POUR LA FAÇADE



porter préjudice à l'esthétique et au caractère physique.

On peut traiter à l'IMLAR CPC non seulement les briques apparentes, mais encore presque toutes sortes de pierres naturelles et artificielles ainsi que le béton apparent.

IMLAR CPC, produit développé aux USA, a été appliqué avec succès sur grand nombre de façades aussi en Suisse.

Nos spécialistes très expérimentés se tiennent à votre disposition pour une consultation détaillée.

Les méthodes de construction naturelles sont de toute actualité. Les façades en briques sont de plus en plus laissées dans leur état naturel. Pour mettre ces façades à l'abri des algues, de la saleté ou de la destruction due à l'atmosphère acide, il faut protéger la surface de manière effi-

cace, sans pourtant altérer l'aspect caractéristique des briques. IMLAR CPC est un revêtement acrylique incolore à même d'éviter des dégâts à long terme. Il assure au bâtiment une protection contre la décomposition et empêche les dégâts dus à la pluie battante, sans



Siegfried Keller SA

■ Peintures - Crépis - Protection du bâtiment - Insonorisation ■

Industriestrasse 45 - 8304 Wallisellen
Téléphone 01/830 32 32 - Téléfax 01/830 73 31

Agence romande:

Ch. de la Collice 27 - 1023 Crissier
Téléphone 021/ 634 67 34/35
Téléfax 021/ 634 44 33

B4477

Confortablement protégé!



Transparents, bien éclairés et confortables se présentent les nouveaux abris VELOPA. Les plaques en verre acrylique 100% transparentes sont de qualité robuste et ne jaunissent pas. Elles endurent même une bataille à coups de boules de neige sur un cour d'école. Le système modulaire permet l'adaptation aux exigences architectoniques actuelles. Naturellement tous les systèmes de parking se laissent parfaitement installer dans ces abris. Nous vous conseillons avec plaisir.

Du plus petit mini-vélo-Parking au super-parking pour vélos et motos:

✗ Demandez notre catalogue en couleur!

velopa

VELOPA AG 8045 ZÜRICH BINZSTR. 9
TEL. 01/463 85 95
FAX 01/463 70 07

parking sans problèmes!

B4480

Placez vos annonces aux sources mêmes de l'information à l'élite des ingénieurs et architectes suisses

Les ingénieurs et architectes universitaires suisses comptent parmi les premiers décideurs dans le domaine du bâtiment, les bureaux d'étude, les administrations et l'industrie.

Avec "Ingénieurs et architectes suisses" en Suisse romande et "Schweizer Ingenieur und Architekt" en Suisse alémanique, vous êtes certains d'atteindre cette élite!

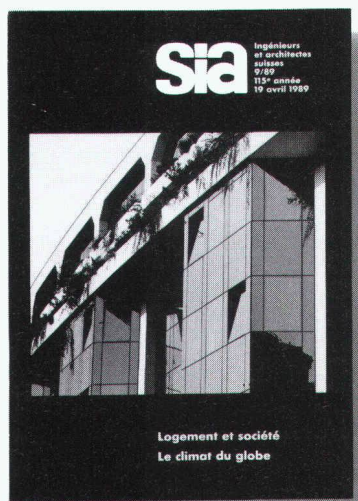
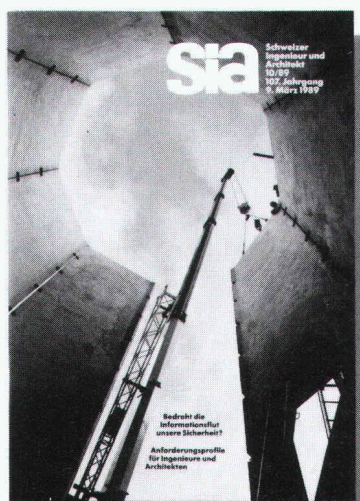

B 3418

24 éditions françaises et 48 éditions allemandes par année, et un plan thématique universel autorisent un placement ciblé de vos annonces dans un environnement idéal. Demandez notre documentation ou un conseil personnalisé. Un simple appel téléphonique suffit!

Iva

Iva SA Publicité internationale

Mühlebachstrasse 43 Pré-du-Marché 23

8032 Zürich 1004 Lausanne

Telefon 01/ 251 24 50 Téléphone 021/ 37 72 72

Fax 01/ 251 27 41 Fax 021/ 37 02 80

L'organe officiel de la Société des ingénieurs et architectes SIA, de l'Association des anciens étudiants EPF/GEP et de l'Association suisse des ingénieurs-conseils ASIC.
Organe d'information de l'Association amicale des anciens élèves de l'EPFL (A³E³PL)

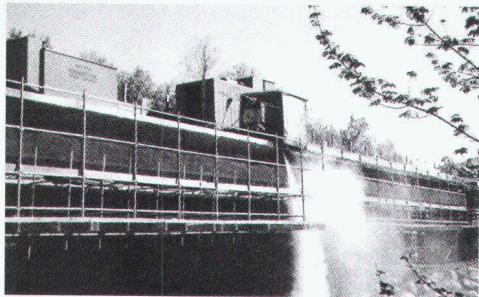

15
A
N
S

HYDRODÉMOLITION

de béton armé jusqu'à 50 cm
de profondeur.

ASSAINISSEMENT DU BÉTON

Décaper et dégager les fers par jet
d'eau jusqu'à 2500 bars.
Nettoyer jusqu'à 1000 bars tout béton,
moellon, crépi et divers.

Hubert Etter & fils sa

1628 VUADENS

TÉLÉPHONE 029/2 95 93

FAX 029/2 44 61

La topographie en construction facilitée...

*...par l'emploi des
niveaux Leica et des
instruments topogra-
phiques de dernière
génération*

Pour vos travaux d'implan-
tation et de relevés, pour les
rendre précis et rapides,
Leica vous propose sa palette
de produits allant du niveau
de chantier automatique et
du laser rotatif aux distance-
mètres électroniques et aux
tachéomètres équipés de
logiciels spécifiques aux
travaux de chantier.
**Demandez nos offres de
location et de vente.
Prenez donc contact avec
votre représentant local
pour une démonstration.**

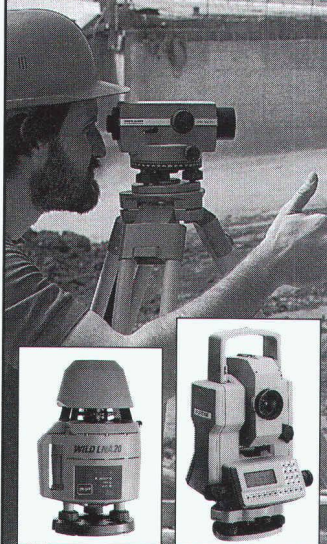

B 4463
Leica SA 1020 Renens, Tel. 021/635 35 53
Fax 021/634 91 55
8152 Glattbrugg, Tel. 01/809 33 11
Fax 01/810 79 37

Leica

G 20/bv/f

B 4342

Anspruchsvolle Fugenübergangs-Konstruktionen

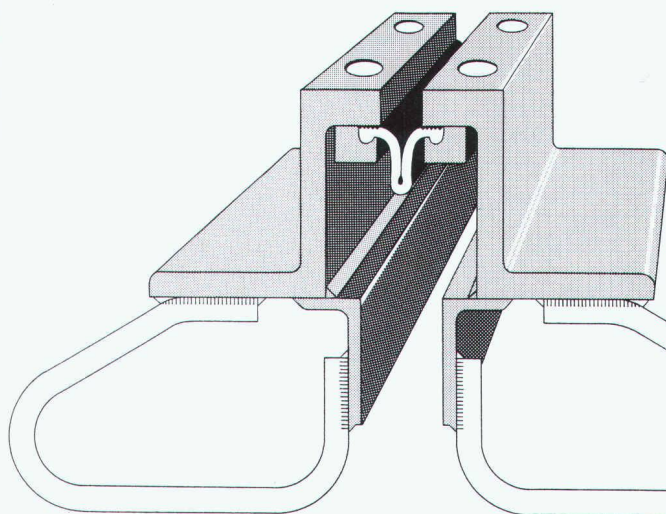

Optimale Problemlösungen zeigen sich im Detail

- o wasserdicht
- o wartungsfrei
- o für grosse Bewegungen
- o für sämtliche Belagsarten

BAMECOAG

8424 Embrach, Stationsstrasse 100
Tel. 01/865 31 34, Fax 01/865 57 90

STAIFIX®

**Accessoires en acier inoxydable:
Plaques de rotules, articulations,
tendeurs, accouplements.**

B 4457

PFLÜGER + PARTNER AG

Produits inoxydables pour l'industrie de la construction

Kirchlindachstrasse 98 CH-3052 Zollikofen
Téléphone 031 911 62 12 Fax 031 911 52 87

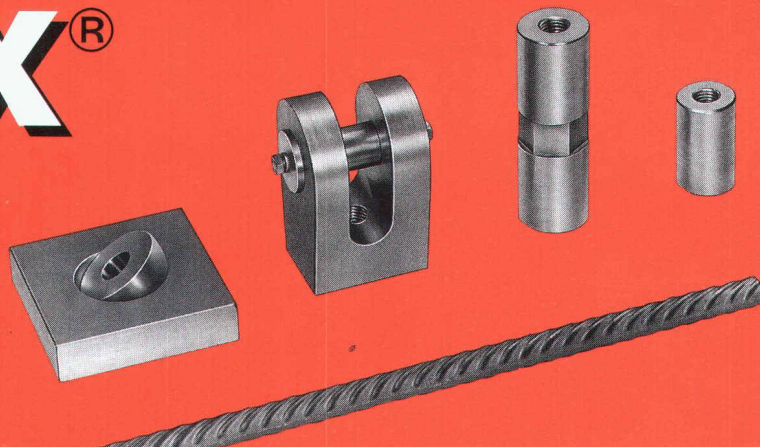

JEUX DE PLEIN AIR · BANCS

Matériel pour places de jeu et parcs publics
Design attractif · Durable · Prix très intéressants

GTSM MAGGLINGEN/ZÜRICH Tél. 01/461 11 30
Aegertenstr. 56 · 8003 Zürich Fax 01/461 12 48

BON Envoyez-nous le catalogue:



B4314

Toitures en ACRYLYE



Claire ou fumée, telle se présente la solution légère et élégante pour la couverture de puits de lumière, d'entrées, d'abris, etc. Avec sous-construction et montage, directement d'usine. Variante en polycarbonate résistant aux chocs ou coupes en polyester (teintes à choix).

COLASIT SA, Fabrique d'appareils en matière plastique
Case postale 85, CH-3700 Spiez
Tél. 033 55 61 61, Fax 033 54 81 61

B 3948

COLASIT

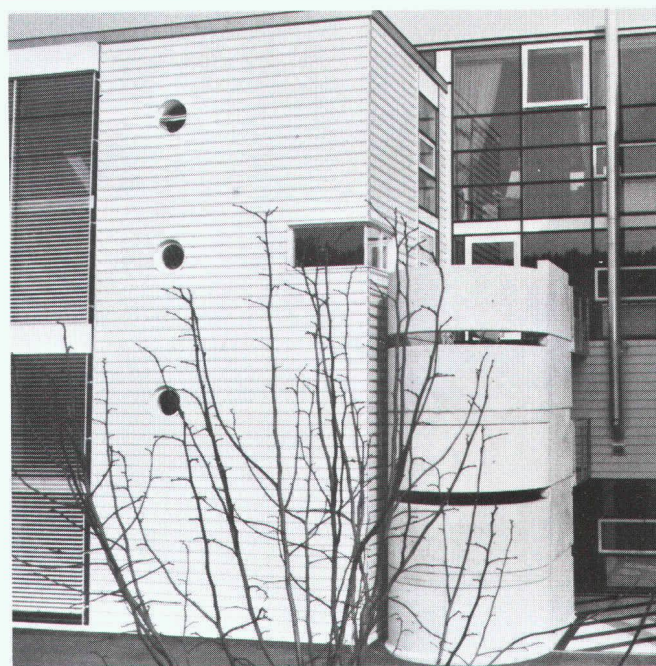

B4485

Ray sa Façades métalliques

CH-1762 Givisiez
Rue Pierre-Yerly 1 / Z. I. 2
Tél. 037 / 26 47 72
Fax 037 / 26 32 10

CH-4600 Olten
Mühletalweg 22
Tel. 062 / 26 00 10
Fax 062 / 26 00 11

NEUTRA-ZEISS BÉTON SA 1083 MÉZIÈRES

Tél. 021/903 16 36, fax 021/903 26 91

ÉPURATION DES EAUX USÉES: séparateurs à essence et à graisse, dépotoirs, fosses de décantation, fosses digestives, prétraitement d'émulsions Friwamat, etc.

PRODUITS EN BÉTON: dalles pour jardin, pavés, éléments d'escaliers, parois florales, éléments L armés, bacs à fleurs, etc.

SERVICE TECHNIQUE : tél. 021/903 29 72

B 4159

Eternit

Dorénavant

au 1/10 de mm

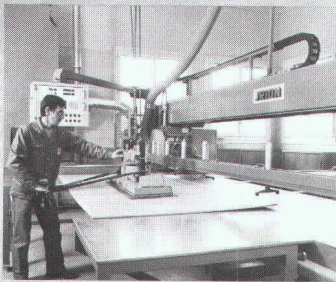
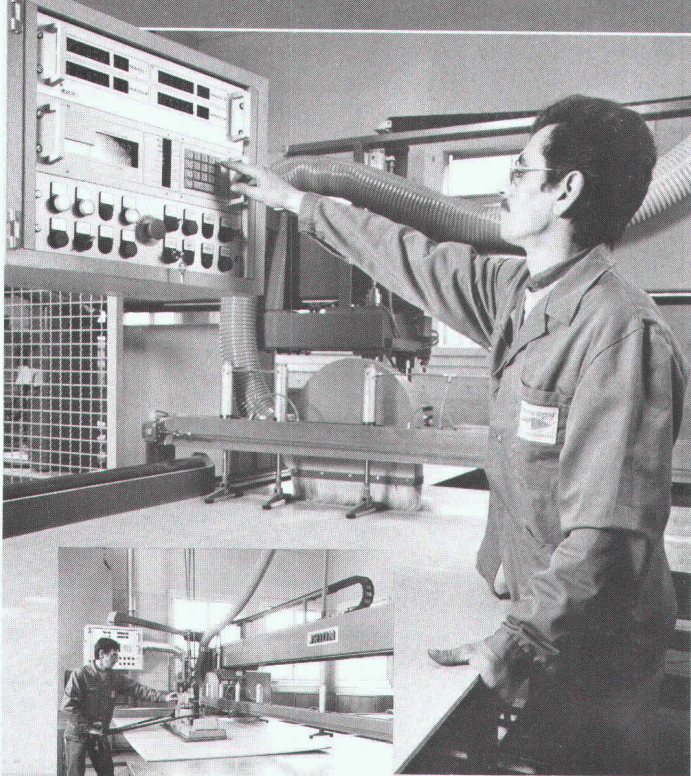

B 3711

C'est en effet la précision extraordinaire que nous pouvons vous offrir avec notre nouvelle installation de coupe (trait de coupe au laser).

La commande numérique est capable d'enregistrer plus de 200 mesures, ce qui en fait un outil de travail performant et fiable. Ainsi vos commandes sont traitées dans des délais encore plus brefs.

De plus, notre nouveau dépôt avec la gamme complète du programme ETERNIT permet d'éviter toute rupture de stock. Et avec la collaboration de spécialistes très qualifiés en la matière, nous sommes en mesure de fournir des prestations encore supérieures.

MASSON
& CIE SA

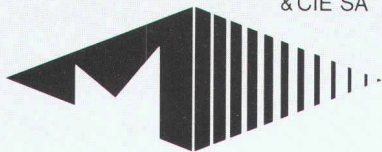

Matériaux de construction
Ch. du Silo, 1020 Renens

Tél. (021) 634 06 12 - Fax (021) 634 06 87

Bureaux et dépôts ouverts le samedi matin

**Des idées d'avance
dans les matériaux de construction**

...meilleures solutions pour l'armature de poinçonnement

B 4352

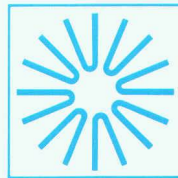

Etoile Riss

- testé par LFEM
- pose facile
- économique
- calculs rapides
- livraison de stock

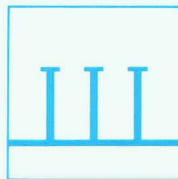

Aret Riss

- nouveau: testé par LFEM
- éprouvé depuis 1 décennie
- application optimale avec la précontrainte

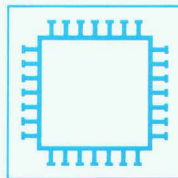

Hérisson Riss

- idéal pour charges importantes
- favorable en cas d'évidements
- réduction des armatures de flexion

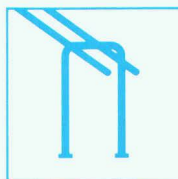

Etriers de cisaillement

- pose ultérieure possible
- toutes dimensions
- emploi universel

Etriers · Hérisson · Aret · Etoile



RISS AG

Systèmes de poinçonnement
Technique d'ancrage

Bureau Suisse romande

Industriestrasse 32
CH-8108 Dällikon ZH
Téléphone 01/844 11 22
Téléfax 01/844 11 51

Case postale 3
CH-1166 Perroy
Téléphone 021/825 24 14
Téléfax 021/825 41 40



L'Administration cantonale met au concours:

Ingénieur EPF en génie civil (chef de projet)

auprès du Service des routes nationales

- Conditions:** ingénieur EPF en génie civil ou formation jugée équivalente; expérience en management de projets et connaissances en informatique souhaitées.
- Lieu de travail:** Sion.
- Langue maternelle:** française ou allemande; bonne connaissance de la deuxième langue officielle.
- Entrée en fonction:** 1^{er} novembre 1992 ou à convenir.
- Cahier des charges et traitements:** Le service susmentionné (027/21 67 20) ou le Service du personnel et de l'organisation donnera sur demande les renseignements nécessaires à ce sujet.

Les offres de service, rédigées sur formule spéciale fournie, sur demande, par le Service du personnel et de l'organisation, Planta, 1951 Sion (027/21 60 05), devront être adressées à ce dernier jusqu'au **5 juillet 1992** (date du timbre postal).

Le chef du personnel et de l'organisation:

Franz Michlig

Teroson

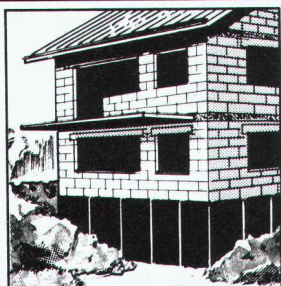

Fondements enterrés

Dans la technique d'étanchéité le temps ne s'est pas arrêté:

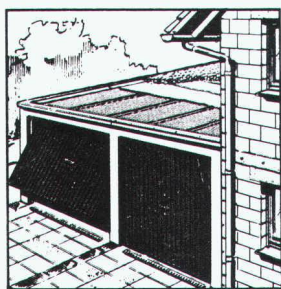

Toits, terrasses, balcons

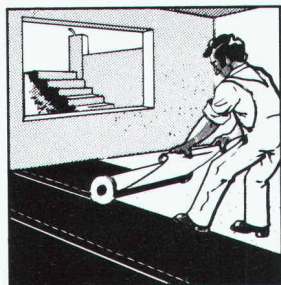

Locaux en sous-sol

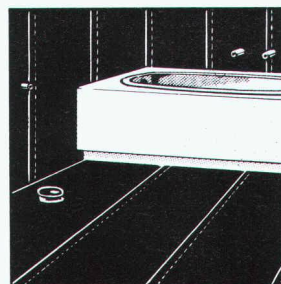

Locaux humides

Bituthene

auto-collant

citée comme révolutionnaire – aujourd'hui
reconnu comme système d'étanchéité approprié!

- pose facile et rapide
- efficacité doublement assurée
- méthode d'usage moderne, pris en compte la propreté de l'environnement et la santé du poseur

Veuillez m'envoyer la documentation technique!

Nom:

Maison:

Adresse:

Tél.:

Henkel & Cie AG
Geschäftsbereich Teroson
Case Postale
CH-8304 Wallisellen
Tel. 01 830 44 90
Fax 01 830 44 28

B 4487

Teroson

Mise au concours

L'Institut international de management pour la logistique, IML, réunit de nombreuses institutions académiques, entreprises, administrations publiques et services d'Etat de divers pays européens. Comme

collaborateur scientifique

vous aurez à :

- Développer et valoriser les programmes de formation continue en collaboration étroite avec les entreprises membres de l'IML.
- Organiser et encadrer les stages de formation et de travaux de recherche appliquée.
- Développer des logiciels en logistique et utiliser des bases de données relationnelles.

Votre profil

- Vous êtes diplômé d'une école polytechnique avec si possible une formation complémentaire en gestion d'entreprise.
- Vous avez quelques années de pratique dans un domaine associé à la logistique.
- Vous savez travailler de manière indépendante tout en vous intégrant à une équipe. Vous avez le sens du dialogue et de la communication.
- Vous maîtrisez l'allemand et si possible l'anglais.

Nous vous offrons

Une activité qui vous permettra de compléter votre formation dans le domaine de la logistique tant du point de vue pratique que méthodologique.

Adressez, s'il vous plaît, curriculum vitae, copies de vos diplômes et certificats, lettre manuscrite et photo à :

IML
c/o EPFL DGC-ITEP
CH-1015 Lausanne (Suisse) Tél. 021/693 28 77

Pour développer notre système ATB pour le siège de Genève et renforcer notre équipe du secteur Immobilier, nous recherchons un

Ingénieur en régulation

avec bonnes connaissances en chauffage, ventilation, sanitaire (niveau ETS, EPUL ou équivalent).

Si vous avez travaillé plusieurs années dans une entreprise de régulation, bureau d'ingénieurs ou une entreprise avec de l'expérience dans le bâtiment, savez vous intégrer et travailler dans une équipe dynamique d'ingénieurs et d'architectes, êtes âgé de 35 à 45 ans, vous avez alors le profil souhaité.

Nous vous offrons un poste à responsabilités avec d'intéressantes possibilités de développement, ainsi que tous les avantages d'une grande banque universelle.

Veuillez envoyer votre candidature avec curriculum vitae à l'adresse suivante :

SOCIÉTÉ DE BANQUE SUISSE
Secteur personnel
A l'attention de M^{me} V. Leidner
Case postale 2770
1211 Genève 2 – Tél. 022/376 44 09



Département municipal de l'aménagement,
des constructions et de la voirie
Division des constructions

Concours d'architecture

Résultats du concours de projets lancé par la Ville de Genève pour l'aménagement des surfaces issues de la couverture des voies de chemin de fer à Saint-Jean.

Le jury, réuni les 28, 29 et 30 avril et 4 et 5 mai 1992, a rendu les décisions suivantes :

- 1^{er} prix: Projet n° 23. **Effet de sol** Fr. 30 000.–
Pierre Bonnet, Pierre Bosson, Alain Vaucher, architectes; collaborateurs: Mireille Adam Bonnet, Véronique Jenny-Rogozinsky, Malika Regamey, Richard Evershed, Christian Geissbuhler, Marc Giromini, Peter Haefeli, Rolph Pieper, Marc Ripoll; ingénieur: Thomas Jundt; maquette: Diane Corminbœuf, Philippe Waller, Genève
- 2^e prix: Projet n° 29. **Les corpsdonnes** Fr. 18 000.–
Proplaning SA, Pierre J. Hünerwadel, Nicolas J. Hünerwadel, Benedikt Schmidt, Andreas Sonderegger; ingénieurs: Albert Schmidt, Wendelin Schmidt, Genève
- 3^e prix: Projet n° 3. **Balcon sur cour** Fr. 16 000.–
ASS Architectes Annen, Siebold, Siegle, Stämpfli SA, Michael Annen, Philippe Gavin, architectes; collaborateurs: Patrick Erpen, Tam Linh Chau, Genève
- 4^e prix: Projet n° 17. ... **Sifflera trois fois** Fr. 14 000.–
ABPM, Olivier Archambault, Enrico Prati, Patrick Marechal, architectes; architecte urbaniste: Carlos Lopez; collaborateurs: Ariane Poussière, Pierre-Alain Dupraz, Laurence Meyer de Stadelhofen, Genève
- 5^e prix: Projet n° 9. **Eucalyptus** Fr. 9 000.–
Jean-Jacques Gerber, Christophe Roiron, Jean Probst, Anna Grichting, architectes; collaboratrice: Catherine Enz; ingénieurs civils: *Bourquin & Stencek SA*, Genève
- 6^e prix: Projet n° 7. **Traverses** Fr. 7 000.–
D. Baillif & R. Loponte, architectes; J. Hodel, dir. travaux; collaborateurs: J.-C. Donze, G. Schaer; ingénieur civil: J.-P. Cetre, Genève
- 7^e prix: Projet n° 34. **La membrane** Fr. 6 000.–
Rodolphe Luscher, architecte; collaborateurs: Eligio Novello, Pascal Schmidt, Juerg Degen, Sabine Arnaud, André Luscher, Gustave Wuestemann, Joëlle Tarin, Lausanne
- Achat: Projet n° 5. **Séquence** Fr. 6 000.–
Marc Ruetschi, architecte; collaborateurs: A. Mozer, C. Jan, E. Perozzo; ingénieur: D. Willi, Lausanne

L'exposition publique des projets sera ouverte au bâtiment artisanal Goehner, route de Satigny 42, 4^e étage (zone industrielle de Meyrin) Satigny, du jeudi 14 mai au vendredi 5 juin 1992, de 10 à 18 heures, sans interruption, sauf les dimanches et jours fériés.

Jacqueline Burnand, maire



An der Eidgenössischen Technischen Hochschule Zürich (ETHZ) ist eine

Professur für Tragkonstruktionen

zu besetzen.

Die Aufgaben des neuen Professors / der neuen Professorin umfassen den Unterricht an der Abteilung für Architektur im Bereich der Grundlagen einer auf den Hochbau ausgerichteten technischen Mechanik. Darauf basierend sind die Tragwerkslehre im Grundbau, Stahl- und Holzbau, Stahlbeton- und Mauerwerksbau sowie die Interdependenz von architektonischem Entwurf, Tragkonstruktion und übrigen technischen Systemen zu behandeln. Weiter sind Semester- und Diplomarbeiten in bautechnischer Hinsicht zu begleiten. Das Forschungsgebiet kann mit den Begriffen Hochbaukonstruktion, energiesparendes Bauen und integrale Gebäudeplanung umschrieben werden.

Vorausgesetzt werden neben einem abgeschlossenen Hochschulstudium umfassende Berufserfahrung im konstruktiven Bereich mit Schwergewicht Hochbau; Lehr- und Forschungserfahrung sind von Vorteil.

Bewerbungen mit Lebenslauf, Publikationsliste und einem Verzeichnis der bearbeiteten Projekte sind **bis zum 30. Juni 1992 einzureichen beim Präsidenten der ETHZ, Prof. Dr. J. Nüesch, ETH-Zentrum, CH-8092 Zürich**. Im Bestreben, den Frauenanteil in Lehre und Forschung zu erhöhen, fordert die ETHZ Ingenieurinnen ausdrücklich zur Bewerbung auf.



An der Eidgenössischen Technischen Hochschule Zürich (ETHZ) ist eine

Professur für Architektur und Entwurf

zu besetzen.

Das Tätigkeitsfeld erstreckt sich auf die Architekturtheorie und Entwurfsmethodik sowie die integrale Gebäudeplanung. Der Unterricht an der Abteilung für Architektur umfasst die Betreuung von Entwurfsklassen, wobei die architektonische, organisatorische und konstruktive Seite einfacher und komplexer Bauvorhaben anzusprechen ist, und die Vermittlung methodischer Kenntnisse in Vorlesungen und Seminaren. In den zu begleitenden Semester- und Diplomarbeiten werden Aspekte des Wohnungs- und Gewerbebaus, der öffentlichen Bauten und des Städtebaus im Hinblick auf die Realisierung behandelt.

Vorausgesetzt werden neben einem abgeschlossenen Hochschulstudium umfassende Berufserfahrung in der Projektierung und Realisierung von Gebäuden; Lehr- und Forschungserfahrung sind von Vorteil.

Bewerbungen mit Lebenslauf, Publikationsliste und einem Verzeichnis der bearbeiteten Projekte sind **bis zum 30. Juni 1992 einzureichen beim Präsidenten der ETHZ, Prof. Dr. J. Nüesch, ETH-Zentrum, CH-8092 Zürich**. Im Bestreben, den Frauenanteil in Lehre und Forschung zu erhöhen, fordert die ETHZ Architektinnen ausdrücklich zur Bewerbung auf.



L'Ecole
polytechnique
fédérale
de Lausanne

cherche pour sa Bibliothèque centrale

un(e) collaborateur(trice) scientifique

en possession d'un diplôme EPF (ou titre équivalent).

Nous demandons une large culture scientifique et technique, en particulier une très bonne connaissance des domaines se rattachant au **génie civil**.

Son activité consistera à analyser le contenu des ouvrages en vue de leur indexation en ligne (ETHICS), au sein d'une petite équipe d'universitaires dans le cadre d'un réseau multilingue de bibliothèques scientifiques.

Il(elle) devra également collaborer à la traduction et à l'entretien du registre des matières.

Langue maternelle: français; maîtrise de l'allemand et de l'anglais absolument indispensable.

Entrée en fonction: tout de suite ou à convenir.

Les offres de service manuscrites, accompagnées d'un curriculum vitae et des copies de certificats seront adressées au

Service du personnel de l'EPFL, GR-Ecublens, 1015 Lausanne.

SA de la maison SIA à Zurich

Les actionnaires sont convoqués à la **25^e assemblée générale ordinaire le mercredi 17 juin 1992 à l'Hôtel Baur au Lac, «Petit Palais», Talstrasse 1, Zurich 1:**

dès 11 h. remise des cartes de vote, apéro

12 h. Assemblée générale

Ordre du jour:

1. Rapport d'activité 1991
2. Comptes 1991 et rapport de l'organe de contrôle
3. Décision sur la répartition du bénéfice
4. Décharge de l'administration
5. Election de l'organe de contrôle
6. Divers

Après l'assemblée, les actionnaires sont invités à une promenade en bateau avec collation sur le lac de Zurich. Le retour est prévu vers 15 h. 30.

Les actionnaires peuvent prendre connaissance du rapport d'activité, du bilan et du rapport de l'organe de contrôle, déposés au secrétariat de la SA de la Maison SIA, Genferstrasse 6, 8027 Zurich. Les cartes de vote peuvent être retirées au secrétariat jusqu'au 16 juin 1992 à 17 heures ou le jour de l'assemblée dès 11 heures à l'Hôtel Baur au Lac. Il n'est possible de se faire représenter que moyennant procuration écrite d'un autre actionnaire.

Zurich, le 4 mai 1992

Le Conseil d'administration

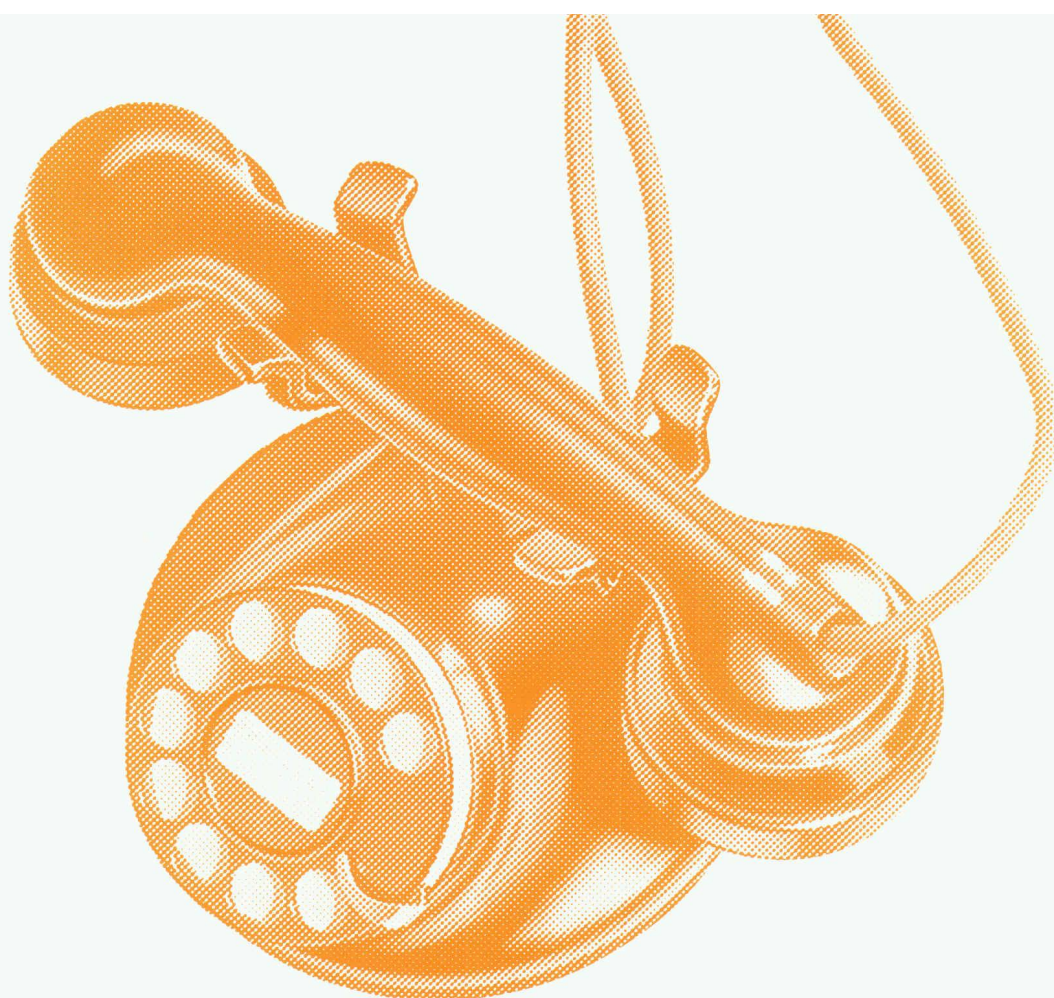

Les anciennes

liaisons

ne servent

pas toutes,

les buts

d'aujourd'hui

S'il suffisait auparavant d'un téléphone pour être au courant, aujourd'hui un outil de communication dépassé fait de vous un perdant. Les places de travail pour agents de change de DACOBAS, ainsi que nos exécutions de pupitres sur mesures, ramènent le monde des affaires à une table multifonctionnelle, esthétique et fiable.

B 4481

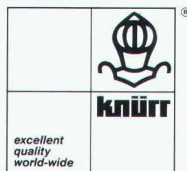

Siège principal en Suisse: Knürr AG - Bruggacherstr. 16 - 8117 Fällanden - Tél. 01 825 07 07 - Fax 01 825 08 03

Vente Suisse: Knürr AG - Sarbach - 6345 Neuheim/Zug - Tél. 042 52 33 44 - Fax 042 52 31 44

Bureau de vente Suisse romande: Knürr S.A. - Rue de Lausanne 45 - 1110 Morges - Tél. 021 802 13 90 - Fax 021 802 36 38

ZM

ZWAHLEN & MAYR S.A.
Société d'études et
de constructions métalliques
CH-1860 AIGLE - Tél. 025/26 19 91
Télex 456 109 - Téléfax (025) 26 17 38

LE PORTEUR SUR MESURE

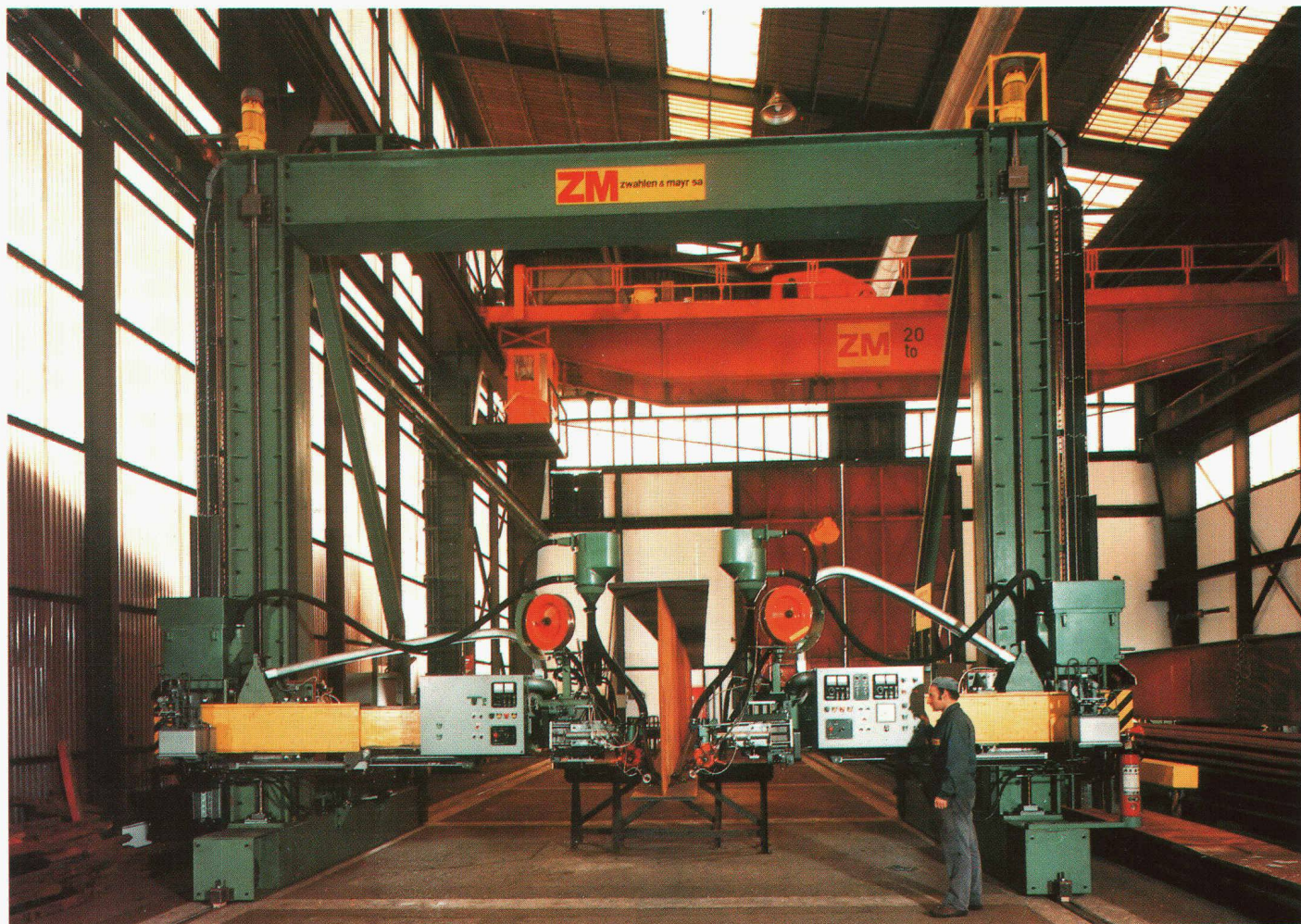

Les installations hautement perfectionnées de ZWAHLEN & MAYR SA permettent la réalisation de poutres adaptées aux souhaits des mandataires.



Exemple de construction avec des
POUTRES COMPOSEES SOUDEES

La mise en place de poutres en acier soumises à des charges importantes et de grandes portées nécessite la réalisation de POUTRES COMPOSEES PAR SOUDURE.

Malgré une gamme étendue de profilés standard, L'ARCHITECTE et L'INGENIEUR doivent souvent envisager des poutres avec des conditions particulières:

- hauteur de construction limitée
- largeur des semelles imposée
- poutre à hauteur variable

Le domaine d'utilisation des POUTRES COMPOSEES SOUDEES est vaste

- POUTRES DE PONT
- POUTRES DE BATIMENT ET DE HALLES INDUSTRIELLES
- SOMMIERS POUR PLANCHERS MIXTES
- RENFORCEMENT DE POUTRES EN BETON

**LA POUTRE COMPOSÉE PAR SOUDURE, C'EST LE PORTEUR
SUR MESURE ADAPTÉ À VOTRE CAS PARTICULIER.**