

Objektyp: **Advertising**

Zeitschrift: **Ingénieurs et architectes suisses**

Band (Jahr): **115 (1989)**

Heft 20

PDF erstellt am: **24.09.2024**

### **Nutzungsbedingungen**

Die ETH-Bibliothek ist Anbieterin der digitalisierten Zeitschriften. Sie besitzt keine Urheberrechte an den Inhalten der Zeitschriften. Die Rechte liegen in der Regel bei den Herausgebern. Die auf der Plattform e-periodica veröffentlichten Dokumente stehen für nicht-kommerzielle Zwecke in Lehre und Forschung sowie für die private Nutzung frei zur Verfügung. Einzelne Dateien oder Ausdrucke aus diesem Angebot können zusammen mit diesen Nutzungsbedingungen und den korrekten Herkunftsbezeichnungen weitergegeben werden. Das Veröffentlichen von Bildern in Print- und Online-Publikationen ist nur mit vorheriger Genehmigung der Rechteinhaber erlaubt. Die systematische Speicherung von Teilen des elektronischen Angebots auf anderen Servern bedarf ebenfalls des schriftlichen Einverständnisses der Rechteinhaber.

### **Haftungsausschluss**

Alle Angaben erfolgen ohne Gewähr für Vollständigkeit oder Richtigkeit. Es wird keine Haftung übernommen für Schäden durch die Verwendung von Informationen aus diesem Online-Angebot oder durch das Fehlen von Informationen. Dies gilt auch für Inhalte Dritter, die über dieses Angebot zugänglich sind.

**"Avec des armatures prêtes à la pose,  
j'y gagne lors de l'étude du projet déjà!"**

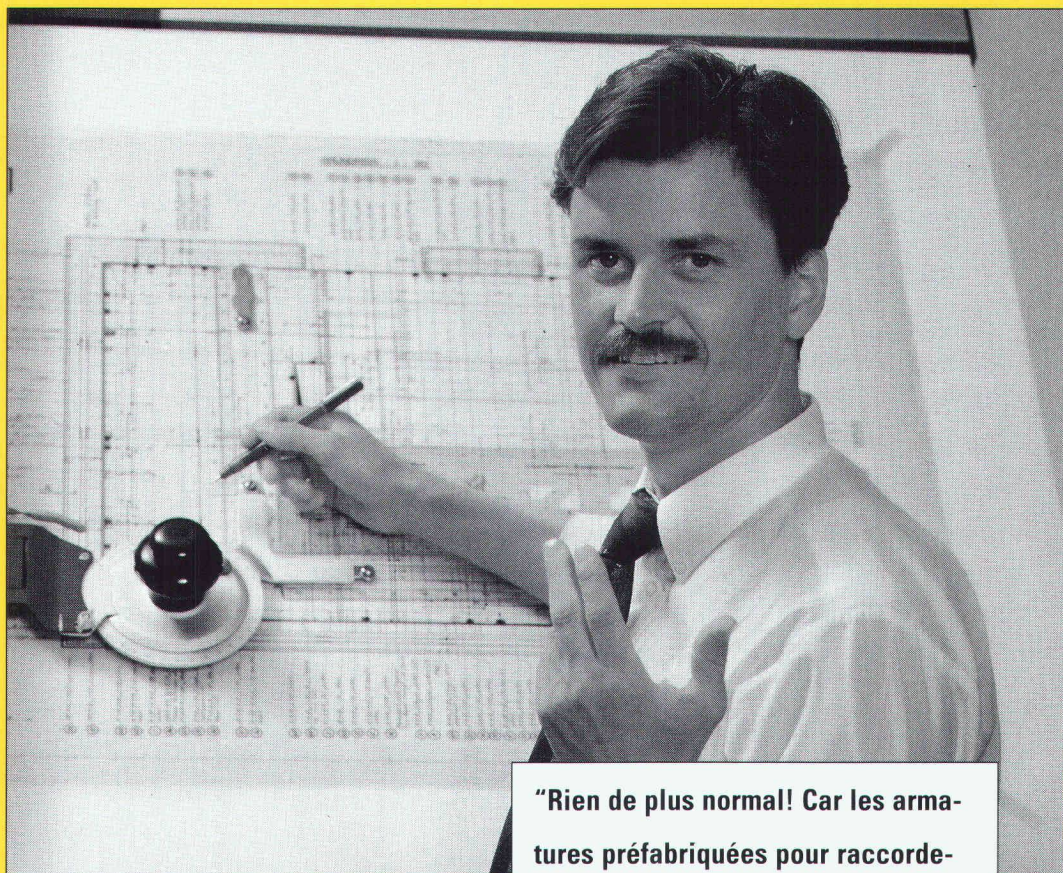

B 3414

**EGCOTEC**

**...et la moitié du travail  
est fait!**

"Rien de plus normal! Car les armatures préfabriquées pour raccorde-ments et bords simplifient bien des choses et réduisent la durée des travaux. Elles sont rapidement tracées sur le plan et contribuent à la sécurité en matière de statique. Je peux supprimer les longs contrôles sur le chantier. Il me suffit de savoir que les types utilisés sont les bons. Ce que l'ingénieur a calculé est ainsi réalisé avec précision. De plus, dans la gamme EGCOTEC, je trouve toujours l'armature dont j'ai besoin."

**EGCO**

EGCO AG  
Hauptstrasse · 9476 Weite SG  
Téléphone 085/5 22 33  
Fax 085/5 18 03

# La grande sœur

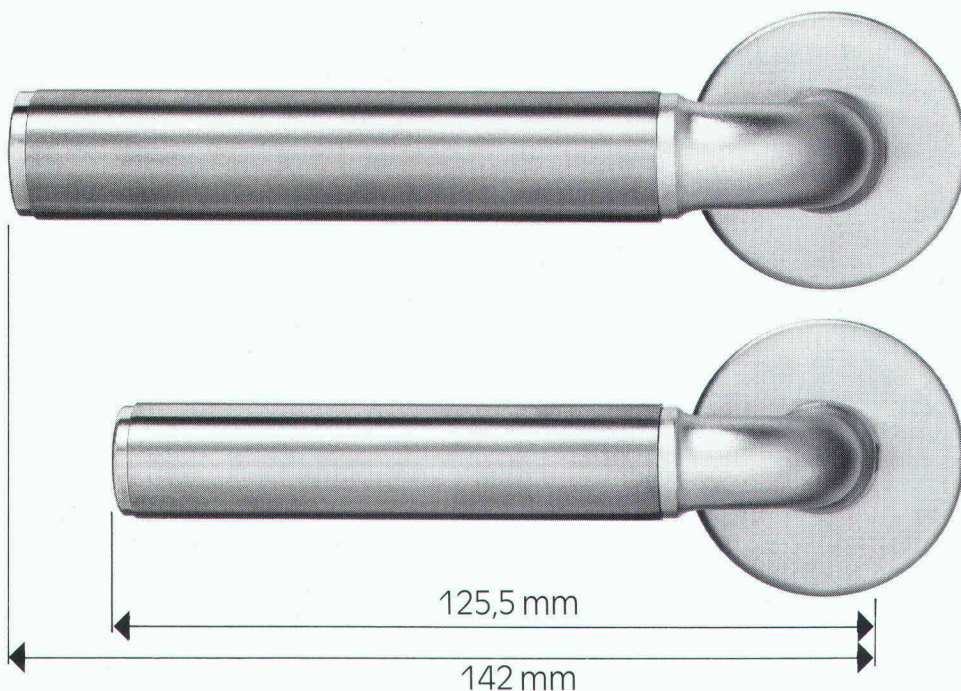

Elite Bâle est le nom de la nouvelle poignée correspondante à la Prestige Bâle. Son exécution est plus robuste et plus grande. Prestige Bâle est utilisée pour des portes de chambres. Elite Bâle l'est pour des portes d'entrées et des bâtiments administratifs.

Comme Prestige Bâle, vous obtiendrez Elite Bâle dans différentes exécutions. Châssis poli chromé ou nickelé mat, douille en couleur, en acier inoxydable ou en laiton.

## Glutz

Le spécialiste en ferments

Glutz SA, Segetzstrasse 13  
4502 Solothurn  
Tél. 065 215171  
Fax 065 220657  
Télex 934163

B 3258



**WERNER MAAG SA**

Zeltweg 44, 8032 Zurich  
Tél. 01/251 75 80  
Télex 817875 Téléfax 01/262 18 72

**Notre partenaire:**  
Bureau de promotion et vente  
Bernard et Olivier FAHRNI  
6, chemin du Beau-Rivage  
1006 Lausanne  
Tél. 021/27 35 33-34, Fax 021/27 35 36

Nos points forts...  
B 3339

*conseil*  
*+ service*  
*+ qualité*

= ...votre satisfaction.

Adresse

60

IAS

## PASSAVANT

La technique d'évacuation des eaux usées

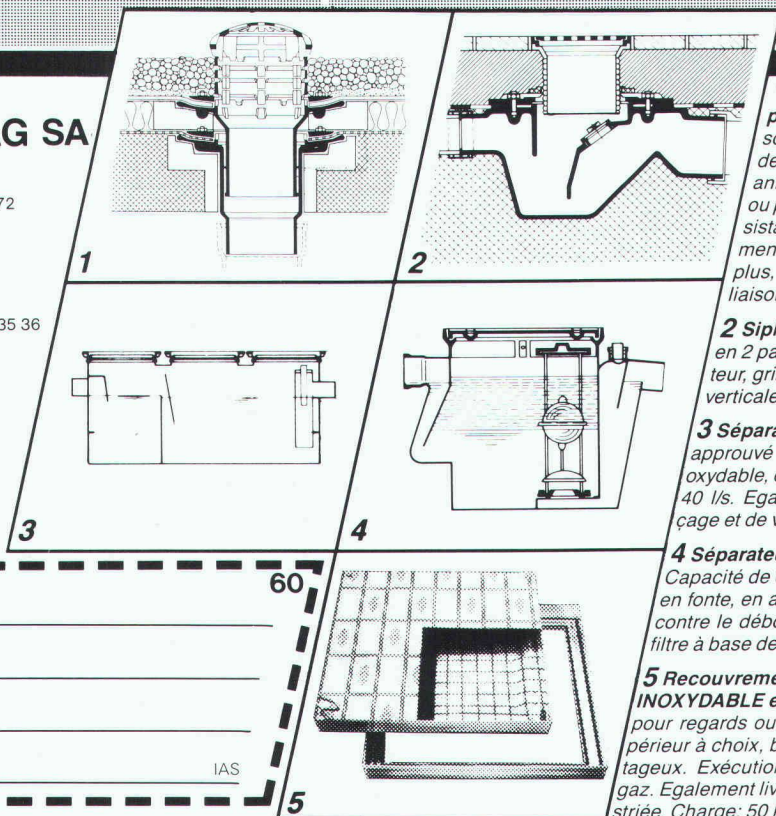

**1 Garniture d'écoulement en fonte pour toiture, PASSAVANT,** sorties verticale et latérale en une ou deux parties, réglable en hauteur avec anneaux de surélévation, grille sphérique, ou plate, ronde ou carrée, praticable, ou résistant au trafic lourd. Pourvue, non seulement d'une surface de collage, mais avec en plus, d'une bride de fixation assurant une liaison très résistante. Approuvé **ASPEE**.

**2 Siphon de sol PASSAVANT** en 2 parties, ajustable latéralement et en hauteur, grille en Cr-Ni. Approuvé **ASPEE**. Sorties verticale et latérale.

**3 Séparateur à graisse PASSAVANT** approuvé **ASPEE**. Livrable en fonte, en acier inoxydable, en acier, en béton armé, capacité de 2 à 40 l/s. Egalement livrable avec dispositif de rinçage et de vidange automatique.

**4 Séparateur à huile et à essence PASSAVANT** Capacité de 0,5 à 500 l/s, approuvé **ASPEE**. Livrable en fonte, en acier, en béton armé, dispositif d'alarme contre le débordement. Epuration ultérieure par un filtre à base de charbon actif.

**5 Recouvrement «F1» en ALUMINIUM en ACIER INOXYDABLE et en ACIER PROFILÉ GALVANISÉ** pour regards ou puits de contrôle avec revêtement supérieur à choix, belle apparence, faible poids, prix avantageux. Exécution normale, ou étanche à l'eau et aux gaz. Egalement livrable avec couvercle en forte tôle de fer striée. Charge: 50 KN-400 KN.

# CONNEXION

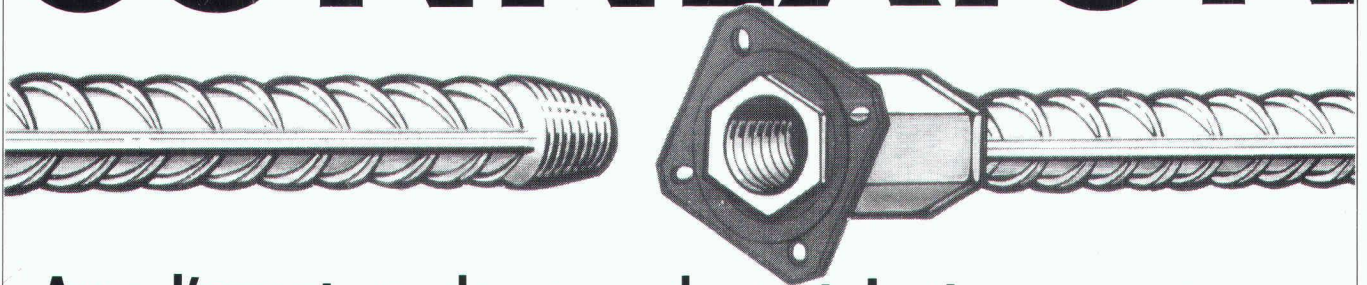

Avec l'armature de raccordement Lenton, aucun problème: Pour barres d'attentes 12, 16, 20 et 26 mm sans passage à travers les coffrages. Simple, adhérent et rapidement disponible auprès de 30 agences régionales!

**LENTON**<sup>®</sup>

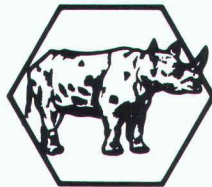

**ERICO**<sup>®</sup>

Génie civil

Erico Products SA, Pra Pury 7, 3280 Morat  
Téléphone 037 71 27 21/22

B3415



## OFFREZ A VOS AMIS OU CLIENTS LE CALENDRIER DE LA FONDATION VILLAGE D'ENFANTS PESTALOZZI

*Les peintures qui marquent chaque mois ont été réalisées par les enfants du Village Pestalozzi à Trogen.*

### BULLETIN DE COMMANDE :

Nom ou raison sociale : .....

No postal : ..... Localité : .....

Nombre d'exemplaires : .....

*Pour les entreprises qui désirent en commander une certaine quantité, il y a lieu de demander une offre qui tiendra compte de vos désirs, impression de votre raison sociale, couleur, etc.*

à retourner :

Prix : 22.- fr +  
port

Réduction selon  
la quantité

**VILLAGE D'ENFANTS  
PESTALOZZI  
Service d'information  
9043 Trogen**

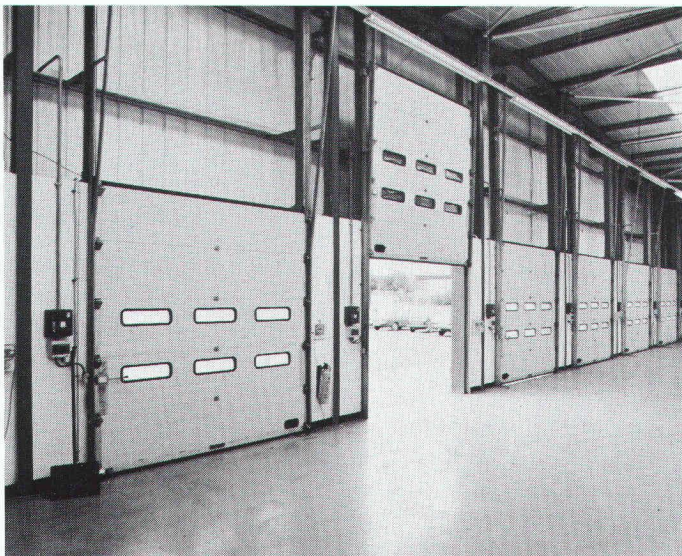

B 3416

## Portes industrielles sectionales

- Isolation thermique de type sandwich.
- Utilisation électrique ou manuelle.
- Fabrication sur mesure.
- Grandes facilités de pose.
- Système de sécurité agréé Socotec.
- Grandeur maximale possible :  
hauteur 5480 mm, largeur 6500 mm

Pour tous renseignements contactez-nous. Nous étudierons votre dossier sans engagement.

**M&M**

72, avenue Eugène-Lance  
1212 Grand-Lancy/Genève  
Tél. 022/794 28 21

**TOITURES  
ÉTANCHÉITÉ  
BUREAU DE CONSEILS,  
RECHERCHES,  
ÉTUDES ET EXPERTISES**

**COREX** B 3309  
R. DOURNOW SA  
8, rue du Bois-du-Lan 1217 MEYRIN  
Tél. 022/782 05 05  
FAX (022) 782 08 25

CONSEIL PARITAIRE DES BUREAUX D'INGÉNIEURS ET D'ARCHITECTES VAUDOIS

**copiav**

### Cours du soir de perfectionnement et exercices pratiques destinés aux dessinateurs – ingénieurs – architectes

- Métrés du gros œuvre
- Notions théoriques et pratiques de géotechnique
- Gestion des coûts de construction  
Normes SIA 116 et 416  
Analyse des frais de CRB

Sur simple demande, nous vous ferons parvenir le programme détaillé des cours 1989-1990.

**Secrétariat UPIAV**  
Rue Beau-Séjour 16  
1003 Lausanne  
Tél. 021/23 06 26

## ÉLECTRONIQUE PROFESSIONNELLE



**Sonorisations**



**Interphone**



**Surveillance vidéo  
Vidéo-portiers**

**Egalement près de vous:**

Courfaivre, Fribourg,  
Lausanne, Lamone TI,  
Neuchâtel, Vernier, Vevey,  
Yverdon

B 3283

**RADIO TV STEINER**

ÉLECTRONIQUE PROFESSIONNELLE

**Numéro de  
coordination:  
061 691 63 66**

## Le système éprouvé pour les façades isolées, les vitrages inclinés et jardins d'hiver

- Construction avec isolation thermique à double paroi
- Profilés couvre-joint en acier, alu ou bronze
- Profilés spécialement développés pour la construction rationnelle de vitrages inclinés de 30° et 45°
- Conseils techniques du spécialiste

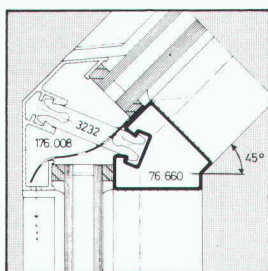

*Demandez notre documentation détaillée!*

*Représentation pour la Suisse romande des profilés JANSEN:*



*Metallica SA, 1001 Lausanne  
Case postale 1120, Téléphone 021/635 13 13  
Télex 454 240, Téléfax 021/634 00 01*

B 3350

## Metallica SA

### 1001 Lausanne

## Dans le bâtiment: DELTA MS – la protection des soubassements brune à partir du rouleau. Avec des excroissances.

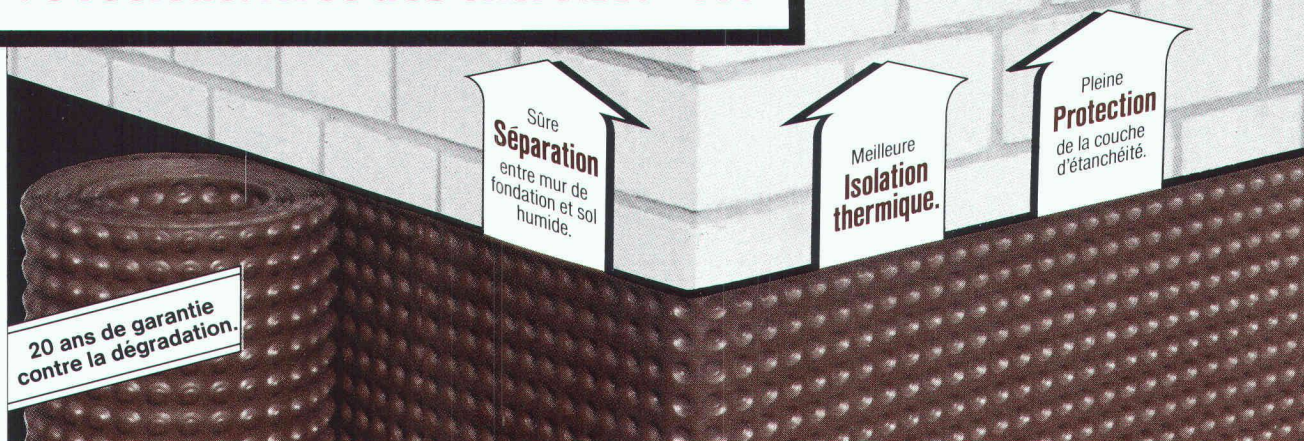

La protection de soubassement avec le triple avantage inhérent au système et en plus l'avantage de la pose: d'un trait, tout le soubassement est enveloppé directement à partir du rouleau.

Dans tout les cas où un drainage sur toute la longueur et profondeur est nécessaire: DELTA-DRAIN – la nappe drainante à excroissances avec le non-tissé filtrant intégré. Pose d'un ensemble compact, grâce à la conception « sandwich ».

Liste des revendeurs et information technique par: DÖRKEN S.A., C.P. 521 4021 Bâle Tél. 061/6810630



Demande d'informations sur DELTA MS:

Nom: \_\_\_\_\_

Adresse: \_\_\_\_\_

B 2776

Pour une bonne finition

**Soba**<sup>®</sup>

# Dachgully!

## L'écoulement de toit qui avale tout.

Schoop + Co. SA, 5405 Baden, Téléphone 056 83 23 83

B 3239

**Des problèmes de réservoirs?**  
Faites-nous confiance!

B 3355

Car si sécurité, propreté et stabilité vous importent en matière de stockage de mazout ou de carburant «Diesel» nous sommes le partenaire qu'il vous faut. Avec cette annonce, vous recevrez la documentation sur nos atouts maîtres:

- citernes et bacs en plastique
- réservoirs sphériques à enterrer

Ainsi que des cartes de jass gratuites, très originales!

**dübi**

Nom/Société: \_\_\_\_\_ AS3

Rue: \_\_\_\_\_

NPA/Localité: \_\_\_\_\_

A retourner à: dübi + Co. Industriezone Hofmatt, 3360 Herzogenbuchsee, téléphone 063 6012120

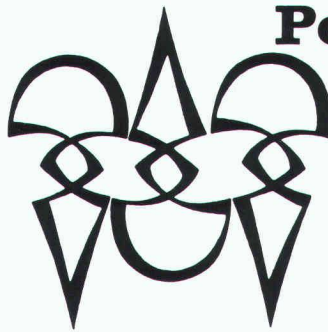

**Polygravia sa**

Photogravure et Offset

☎ 368980

Borde 28 bis

1018 Lausanne

B1477

**DUPUIS & CIE**

CLICHÉS - PHOTOLITHOS

CHENEAU-DE-BOURG 3 TÉL. 23 39 23 LAUSANNE

B32

**VOICI VOICI**

la preuve que vos annonces sont lues

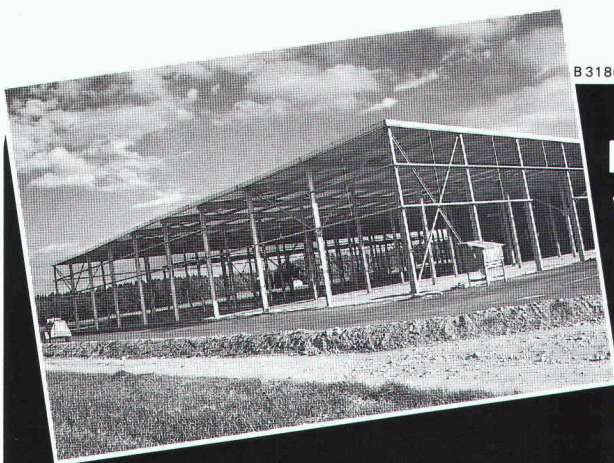

B 3186

**Protégez votre charpente métallique par le zingage à chaud.**

**Le procédé anticorrosion le meilleur et le plus économique.**

Zinguer à chaud, pour que ça dure.



**ZINGUERIE SA  
AARBERG**

Zingage à chaud, 3270 Aarberg  
☎ 032 · 82 23 85, ☒ 934 263 znva



**Idikell M**

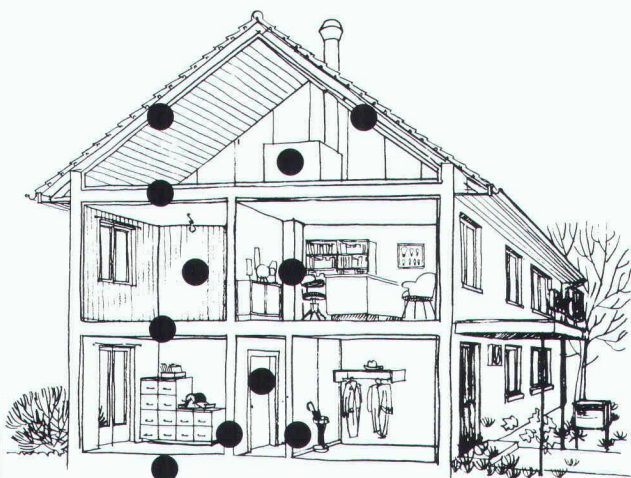

**On peut entreprendre quelque chose contre la gêne due aux bruits dans les bâtiments.**

Une protection efficace contre les bruits dans les bâtiments nécessite une isolation phonique optimale. Idikell M 4001/5 sont des feuilles amortissantes isolant contre les sons aériens. Aussi bien collées sur l'une des faces d'un panneau porteur que prises en sandwich entre deux plaques, elles améliorent considérablement l'isolation phonique dans les bâtiments.

Exemples d'application des feuilles Idikell M 4001/5:

- \_\_\_\_\_
- toitures
- \_\_\_\_\_
- planchers en bois
- \_\_\_\_\_
- portes
- \_\_\_\_\_
- cloisons
- \_\_\_\_\_
- capotages légers en bois

Pour de plus amples renseignements sur ce produit éprouvé et ses possibilités d'application, veuillez tout simplement nous téléphoner.



**Siegfried Keller SA**  
Compétent en insonorisation

8306 Brüttisellen  
Téléphone: 01/833 59 51  
Téléfax 01/833 61 51

B702

**COMPAQ**

B3372

**Records de vitesse...**

**... sur terre**

Sur courte distance (jusqu'à 550 m), le guépard peut atteindre 100 km/h en terrain plat.

**... dans l'eau**

Le poisson le plus rapide est le voilier cosmopolite dont on aurait mesuré, en Floride, une pointe de vitesse à 109 km/h.

**... dans les airs**

Le faucon pèlerin peut atteindre 350 km/h quand il descend en piqué sur sa proie.

**... dans l'entreprise**

Le COMPAQ DESKPRO 386/33 est le plus rapide de la famille des COMPAQ:

Microprocesseur: 32 bits 80386 à 33 MHz

Mémoire: 2 Mo à 16 Mo

Disques durs: 84 Mo à 2,6 Go

Contrôleur graphique VGA

Architecture Flex avec mémoire cache 64 Ko



**captronix s.a**  
SYSTEMS · COMPUTERS · PERIPHERALS

1202 GENÈVE, RUE DU VALAIS 9, TÉL. 022/732 15 34  
1022 LAUSANNE-CHAVANNES, CHEMIN DE LA MOULINE 8, TÉL. 021/691 08 61  
8065 ZÜRICH-GLATTBRUG, TALACKERSTRASSE 9, TEL. 01/810 80 00

Envoyez-moi, sans engagement, une documentation complète sur les ordinateurs COMPAQ.

Société: \_\_\_\_\_ IAS

Adresse: \_\_\_\_\_

Ville/CP: \_\_\_\_\_



# La toiture-jardin sur asphalte coulé

B 3398

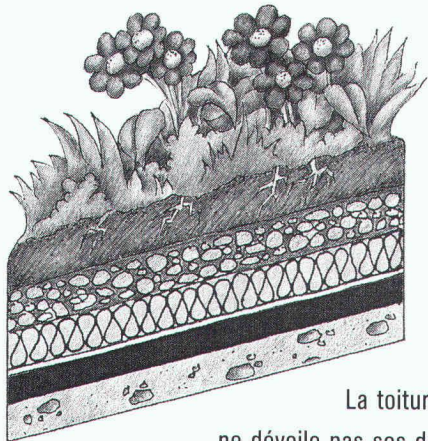

La toiture-jardin ne dévoile pas ses dessous!

Seule une coupe permet de révéler les couches qui la constituent et d'en déceler les qualités et les faiblesses. L'asphalte coulé, un matériau naturel et écologique, se distingue par une épaisseur robuste, garante d'une étanchéité parfaite et d'une résistance absolue à la pénétration de racines. Notre documentation sur la toiture-jardin est à votre disposition.

**NEUCHÂTEL ASPHALTE SA**

Rue des Mines 2105 TRAVERS Tél. 038/63 24 24 Fax. 038/63 20 48



B 3286

# LE BON CHOIX

## ISOTEX

### Panneaux isolants

Un produit suisse de qualité, qui a fait ses preuves dans la protection contre

**le froid la chaleur  
le feu le bruit**

4 sortes de plaques, avec des surfaces de structure différente, pour satisfaire toutes vos idées d'aménagement.

Demandez notre documentation complète.



**CEWAG DÜDINGEN**

CH-3186 Dudingén

Tél. 037 / 43 12 61, Fax 037 / 43 38 70

Fabrication de matériaux de construction

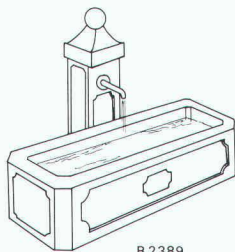

B 2389

## Nouveaux éléments d'aménagement pour jardins et promenades

p. ex. fontaines, bancs nostalgiques, sièges-corbeille en métal, récipients à fleurs de tous genres, pergolas, cadrans solaires, feuilles biotope, ponts de bois avec rampes, etc. etc.

**BON**

- Nous aimerions recevoir un catalogue GTSM  
 une offre pour \_\_\_\_\_

Nom/adresse: \_\_\_\_\_

**GTSM MAGGLINGEN**  
2532 Macolin

**TÉL. 01/461 11 30**  
8003 Zurich Aegertenstr. 56

## SERRURERIE CONSTRUCTIONS METALLIQUES

EN ACIER ET ALUMINIUM

- Portes, fenêtres, vitrines (également en PVC)
- Escaliers, gardes-corps, barrières
- Vérandas, jardins d'hiver

B 3403

FER FORGE PORTAILS CLOTURES

**LES + GILLY SA**  
à votre service



ROUTE SUISSE

1163 ETOY (VD)

TÉL. 021/807.30.22

## OLYMPIC SYSTÈME MODULAIRE

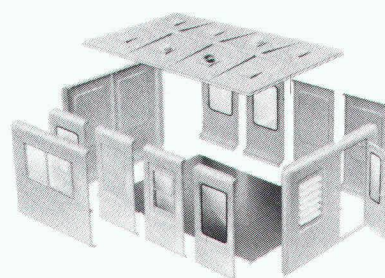

B 3346

La solution basée sur des éléments colorés et bien isolés en polyester. Ils permettent de composer une aire d'exploitation correspondant pratiquement à tous les besoins, tant extérieurs qu'intérieurs.  
Par exemple: vente de billets, surveillance de parking, loge de portier, toilettes, etc y compris installations électriques, sanitaires et climatisation.  
Les cabines OLYMPIC résistent aux intempéries.

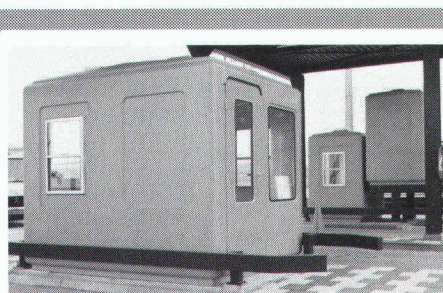

Prenez contact avec nos conseillers techniques par téléphone ou envoyez-nous le bon pour la documentation gratuite.

**real ag**

CH-3634 THIERACHERN  
TELEFON 033 45 45 42  
TELEX 922 132  
TELEFAX 033 45 50 14

Maison  
Rue  
NP/Lieu  
Tél.

# DRALL-FIX

**— c'est fixé.**

Percuter et la deuxième couche d'isolant est parfaitement maintenue sur la première.

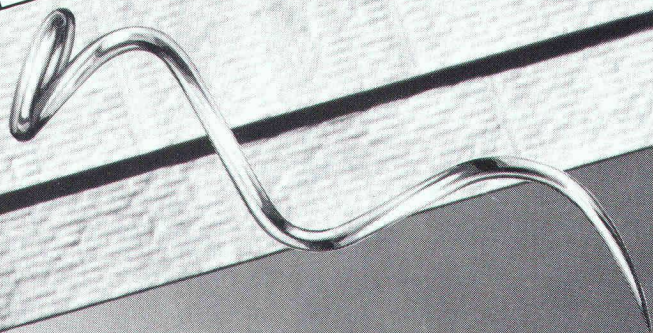

**straub**

B 2881

CH-7323 Wangs Tél. 085/2 01 91  
Télex: 855 545 Fax: 085/2 72 60

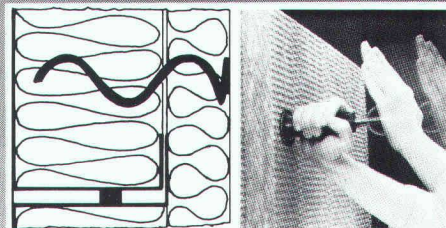

## CONTATRON



B 3375

Et ce n'est même pas nécessaire. Car **CONTATRON** fonctionne automatiquement. Sans contact manuel. Pourquoi'une fois lavées, les mains restent propres. **CONTATRON** est vraiment la solution idéale partout où l'hygiène et la propreté sont primordiales. Dans les hôpitaux et cabinets médicaux par exemple. Ou dans la gastronomie. Ou dans la production et vente d'aliments. Pour ainsi dire partout. Mais **CONTATRON** ne garantit pas seulement hygiène et confort à la perfection; l'intégration d'une commande temporisée permet une consommation d'eau limitée et économe.

**OEDERLIN  
ARMATUREN**

Oederlin Armaturen Telefon 056 96 01 50  
CH-5443 Niederrohrdorf Telefax 056 96 55 93

**DEJO**

Dejo SA, Boîte postale, 3360 Herzogenbuchsee, Tél. 063 61 56 71

## Grilles Dejo

**Des grilles livrées dans toutes les dimensions souhaitées**

Grilles embouties, grilles embouties et soudées, marches Dejogrip. Pour disposer de notre catalogue technique plus complets,

**téléphonez-nous au:  
063 61 56 71**

Z Zyssef

B1638

neon **IMSA** SA

1033 cheseaux grands-champs 2  
021/ 731 23 23 fax:021/7312324  
1218 genève / ch. auguste-vilbert 34  
tél.: 022/ 798 71 71 fax: 022/ 798 33 63



B 2249

**CONSTRUCTIONS ALU-ACIER  
avec plexiglas et polycarbonate**

marquises - passerelles  
coupoles - parois translucides  
balustrades - éclairage zénital

*Coefficient  $K$*  = *0,33  $W/m^2K$*   
 + *Conductibilité thermique* = *0,108  $W/mK$*   
 + *excellente isolation phonique*

**= iso-Superbloc**

Le mur de l'avenir, économique, facteur de bien-être chez soi

 **CEWAG DÜDINGEN**

Fabrication de matériaux de construction  
 Murtenstrasse 25, CH-3186 Dürdingen  
 Tél. 037 / 43 12 61, Fax 037 / 43 38 70

B3253

## Toitures



Voûtes en polyester transparent ou teinté. Couleur à choix. Système idéal pour bâtiments industriels, immeubles locatifs et centres commerciaux. Sur demande, livrables également en verre acrylique. Documentation et conseil à votre disposition. B 3245

**COLASIT SA**  
 Case postale 85, CH-3700 Spiez  
 Tél. 033 55 61 61, Fax 033 54 81 61

**COLASIT**

## BARRAFILL L/R

mortier à prise rapide  
 mortier cosmétique  
 et de montage

B3316

pour béton apparent, éléments et pièces en béton

- prêt à l'emploi
- utilisation aisée et rapide
- économique

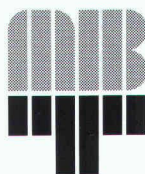

**Meynadier SA**

Chimie du bâtiment  
 20, route de Crochy  
 1024 Ecublens-Lausanne

Master Builders Technologies Téléphone 021/691 05 91  
 Téléfax 021/691 50 95

Zurich, Lucerne, Moosseedorf, St-Gall, Untervaz,  
 Ecublens-Lausanne, Meyrin-Genève, Rivera

Le futur de la technologie du bâtiment.

## Parcs à vélos modernisés!

B3211

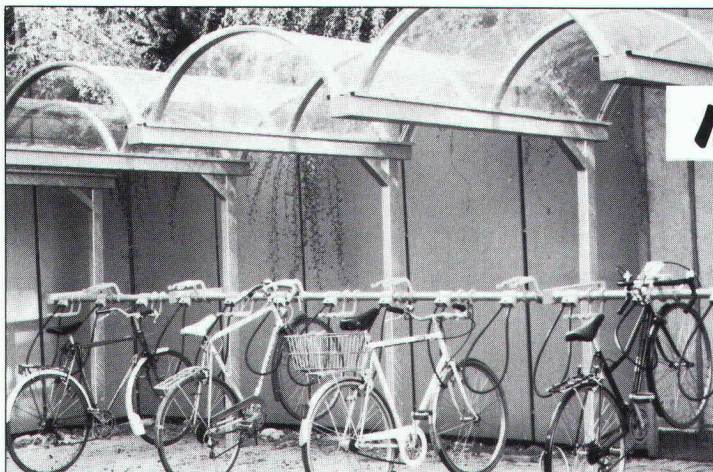

Pour la protection de vélos et motos, nous pouvons vous offrir des abris à toiture en plein cintre attrayants et des systèmes de parking ménageant d'avantage pneus et jantes, également avec dispositif anti-vol (sur demande).

Pour le plus petit Mini-Véloparking au Superparking pour vélos et motos:

**velopa**

VELOPA AG 8045 ZÜRICH  
 BINZSTRASSE 9  
 TEL. 01 463 85 95

✕ Demandez notre catalogue en couleur!

**parking sans problèmes!**

# Pièces mansardées sous le toit...



© VELUX est une marque déposée

**VELUX®**  
La fenêtre de toit

La solution économique pour vos espaces habitables sous le toit. Les fenêtres de toit VELUX vous offrent la meilleure solution pour l'aménagement des combles dans les bâtiments neufs ou rénovés. Nous vous aiderons à réaliser le rêve d'habiter dans un espace mansardé.

Les fenêtres de toit VELUX conviennent à chaque toit, et créent dans les pièces mansardées une atmosphère d'habitation agréable.

Les fenêtres de toit VELUX répondent aux exigences et aux besoins de l'architecture actuelle:

- intégration harmonieuse dans le toit
- 9 formats normalisés, en diverses exécutions
- vitrages isolants, thermiques, solaires, insonorisants et de sécurité
- articles pare-soleil et accessoires
- **Nouveauté:** volets roulants extérieurs pour fenêtres de toit VELUX neuves ou déjà en place

VELUX (Suisse) SA, Industriestrasse 7,  
4632 Trimbach, Téléphone 062 201212

B 3032

Je vous prie de m'envoyer votre documentation illustrée et en couleurs de 24 pages.

Nom \_\_\_\_\_

Adresse \_\_\_\_\_

NPA/localité \_\_\_\_\_

IAS

Bandes pour reprise  
de bétonnage entre radier et murs  
**BFL MASTIX R4**



**MASTIX SA**  
Av. Rumine 48, 1005 Lausanne  
Tél. 021/23 42 79

B 3373

Nous désirons recevoir une documentation technique "BFL MASTIX"

Nom/Entreprise \_\_\_\_\_

Adresse \_\_\_\_\_

NPA/Localité \_\_\_\_\_

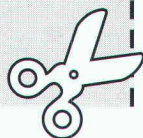

## Franchir les hauteurs de niveau.



Pour les lotissements, bâtiments publics et maisons particulières. Pour l'intérieur et l'extérieur. Montage ultérieur possible.

B 3205

**rigert**



Coupon

des monte-escaliers  
pour tous les besoins.

Veillez m'adresser votre documentation pour une installation  
 intérieure  extérieure

Nom: \_\_\_\_\_

Rue, no: \_\_\_\_\_

NPA, lieu: \_\_\_\_\_

Tél.: \_\_\_\_\_

12

Praximed S.A., 11, Rue de Bourg  
1003 Lausanne, tél. 021-22 11 41

# Kilcher

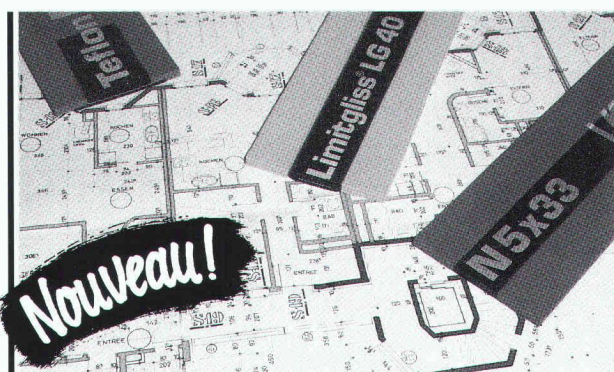

**Bleu, rouge ou vert, l'appui de dalle Kilcher est encore plus sûr!**



déformation  
**bleu**



Limitgliss  
**rouge**



glissement  
**vert**

**Kilcher – une idée de plus!**

Kilcher SA  
1000 Lausanne 20  
Tél. 021 25 44 70

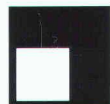

**CENTEC SA**  
INGENIEURS CONSEILS

Rue des Lilas 8, 2800 Delémont, tél. 066 22 11 61

Pour renforcer notre team, nous cherchons un

## CHEF DE PROJET

pour notre bureau en pleine expansion et actif dans tous les domaines de l'ingénieur civil. Nous offrons une activité stimulante à un

## INGENIEUR DIPL. EPF/ETS

ayant une expérience approfondie de la pratique du génie civil.

Vous aurez à traiter de façon autonome les mandats qui vous seront confiés et bénéficierez de notre système informatique.

Une réelle chance de développement vous est offerte au sein de notre équipe jeune et dynamique.

N'hésitez pas à contacter M. Fecker pour obtenir tous les détails concernant la réalisation de nos projets intéressants. Une rémunération selon vos capacités et des prestations sociales étendues vous sont assurées.

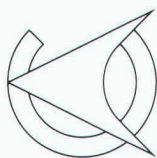

U. Kundert, dipl. Ing. ETH, Geometer  
Ingenieur- und Vermessungsbüro  
Dorfstr. 17, 8155 Niederhasli,  
Tel. 01/850 1181

Wir suchen ein(e)

## dipl. Kulturingenieur(-in)

für die Arbeitsbereiche

- Bauleitung des Ausbaus einer Abwasserreinigungsanlage.
- Einführung der numerischen Vermessung im Betrieb.

Ausserdem sehen wir Ihren Einsatz in der Hydrometrie und in den verschiedenen Gebieten des Gemeindeingenieurwissens.

Wir erwarten keine Berufserfahrung.

Teitarbeit ist in unserem Kleinbetrieb möglich. Unser Büro liegt im Zürcher Unterland, am Übergang von Stadt zu Land.

Wir orientieren Sie gerne über die Stelle und freuen uns auf Ihre Bewerbung.

L'ETAT DE GENEVE CHERCHE

Pour le Département  
de l'intérieur et de l'agriculture  
Service cantonal de la protection civile

**GE**

## ingénieur ETS en génie civil

Ingénieur civil ETS avec minimum cinq ans de pratique du bâtiment, bonnes connaissances en matière de dimensionnement et de calcul d'ouvrages en béton armé. Personnalité intéressée par l'élaboration de projets, le métré, la coordination et la surveillance des travaux.

Le(a) candidat(e) se verra confier la gestion de dossiers de réalisation d'importantes constructions de protection civile et agira comme conseiller auprès des architectes et ingénieurs mandatés pour ces ouvrages.

Lieu de travail : chemin du Stand. 1233 Bernex

Délai d'inscription : 30 septembre 1989

Entrée en fonction : dès que possible.

Direction du Service cantonal  
de la protection civile  
Case postale 284  
1233 Bernex

## Elément SA Tavel FR

Nous sommes une usine de préfabrication d'éléments en béton armé et précontraint, et nous occupons des domaines de la construction tels qu'immeubles, bâtiments industriels et artisanaux, ponts et ouvrages spéciaux souterrains.

Pour renforcer la gestion de notre entreprise, nous cherchons un

### ingénieur civil

jeune et dynamique, qui aura la responsabilité de notre bureau technique.

Les tâches sont diverses et comprennent les points principaux suivants :

- problèmes constructifs et statiques de fabrication, transport et montage;
- importantes relations entre les différents départements internes, les architectes, ingénieurs, entreprises générales, les privés et tous les autres constructeurs;
- direction de 5 ou 6 collaborateurs.

#### Nous attendons :

- un sens de la construction et de la statique;
- de préférence quelques années de pratique;
- un esprit d'initiative et des talents d'organisation;
- une impulsion pour l'innovation;
- un esprit d'équipe;
- langues : allemand et français.

#### Nous offrons :

- une formation approfondie à notre bureau technique à Berne;
- une place de travail moderne : PC + CAD;
- des conditions de travail attractives.

Le lieu de travail est à Tavel, dans une région attrayante (à 4 km de la sortie d'autoroute de Düringen). Nous nous installerons dans de nouveaux bureaux en automne 1990.

Si vous pensez être la personne que nous cherchons, veuillez adresser votre offre écrite accompagnée des documents d'usage à l'adresse suivante :

**Elément SA Tavel FR, 1712 Tavel**  
à l'attention de M. U. Nydegger

Pour tout renseignement téléphonique, vous pouvez vous adresser à l'administrateur : M. W. Baeggli, tél. 031/55 52 85 ou à M. U. Nydegger, tél. 037/44 18 81. Discrétion assurée.

## Direction des Travaux publics du canton de Fribourg

### Département des ponts et chaussées

met au concours

## un poste d'ingénieur civil ETS

Ce collaborateur aura comme tâches principales : participer à la surveillance des ouvrages d'art, à l'élaboration de projets routiers et à la surveillance de chantiers.

#### Exigences :

- quelques années d'expérience en génie civil;
- esprit d'initiative;
- facilité d'adaptation;
- langue maternelle française ou allemande avec de bonnes connaissances de l'autre langue.

#### Entrée en fonction :

1<sup>er</sup> janvier 1990 ou date à convenir.

Avantages sociaux et traitement selon statut du personnel de l'Etat.

Les personnes intéressées sont priées d'adresser leur offre écrite avec curriculum vitae, photo, copies de certificats et références jusqu'au **lundi 2 octobre 1989** à l'Office du personnel de l'Etat, 19, avenue de Rome, 1700 Fribourg.

## REPUBLIQUE ET CANTON DU JURA

Le Service de l'aménagement du territoire met au concours le poste de

### géomètre cantonal

à la suite de la démission du titulaire.

Mission : planifier et surveiller les travaux de mensuration cadastrale et de conservation du cadastre; gérer le réseau des points de triangulation du 4<sup>e</sup> ordre et du nivellement cantonal; tenir à jour le plan d'ensemble et en assurer la diffusion; collaborer avec les services de l'administration, en particulier le Service de l'économie rurale et le Service des ponts et chaussées; adapter la législation et les dispositifs administratifs en vue de l'introduction de la mensuration officielle réformée; collaborer au projet pilote PARIS; gérer le compte des avances cadastrales.

Exigences : ingénieur géomètre officiel, porteur du brevet fédéral; connaissances en aménagement du territoire souhaitées; quelques années de pratique dans un bureau privé ou dans une administration.

Traitement : selon l'échelle des traitements en vigueur.

Entrée en fonction : dans les délais les meilleurs.

Lieu de travail : Delémont.

Renseignements : peuvent être obtenus auprès de M. Jean-Paul Miserez, géomètre cantonal, rue des Moulins 2, 2800 Delémont, tél. 066/215234.

Les candidatures doivent être adressées au Service du personnel de la République et Canton du Jura, route de Moutier 93, 2800 Delémont, avec la mention « Postulation », accompagnées des documents usuels, jusqu'au 31 octobre 1989.

Service du personnel  
Jean-Claude Paillard



## Nous planifions et construisons des bâtiments agricoles

Nous cherchons pour nos bureaux de **Lausanne, Cernier, Berne, Brigue, Brugg, Küssnacht/Rigi, Saint-Gall, Trimmis, Weinfelden et Winterthur**

## architectes ETS chefs de chantier dessinateurs(trices) en bâtiments

A ces candidats(tes) peut s'ouvrir la possibilité d'avancer, après quelques années, au poste de **chef d'un bureau régional**.

Que diriez-vous d'un stage dans l'un de nos bureaux suisses alémaniques pour vous familiariser avec l'allemand ?

Adressez votre offre de service ou téléphonez à l'adresse suivante :

**Direction OCA, Laurstrasse 10, 5200 Brugg**  
Tél. 056/41 67 55 (Allenspach).

## **therma** Cuisines professionnelles

### **Une activité créatrice pour un spécialiste de la branche du bâtiment**

Planification, production et installation de cuisines professionnelles pour la gastronomie et les collectivités, incluant conseils compétents et entretiens avec notre clientèle, constituent notre champ d'activité.

Notre siège de Lausanne vous offre une situation de

### **projeteur de cuisines professionnelles**

pour la réalisation indépendante de projets en collaboration étroite avec notre clientèle.

- Vous vous occupez du concept d'exploitation et du circuit de production.
- Vous étudiez et développez les projets de cuisines professionnelles avec les équipements nécessaires.
- Vous êtes à la disposition des clients et des responsables des corps de métiers pour tous renseignements.
- Vous assistez notre service de vente externe.
- Vous êtes en contact permanent avec les instances responsables du siège principal (particulièrement en langue allemande).

Si cette activité créatrice dans la branche de la gastronomie retient votre attention et que vous avez du plaisir à travailler avec un team jeune, alors n'hésitez pas à prendre contact pour un premier entretien ou à nous soumettre votre candidature (Monsieur A. Kaufmann est à votre disposition).

**Therma Cuisines professionnelles SA**  
64, av. d'Ouchy, 1000 Lausanne 6. Tél. 021/27 64 64

## **Ingénieurs et architectes suisses**

ISSN 0251-0979

Organe officiel de la Société suisse des ingénieurs et des architectes (SIA), de l'Association amicale des anciens élèves de l'EPFL (A<sup>3</sup>E<sup>2</sup>PL), des Groupes romands de l'EPFZ (GEP) et de l'Association suisse des ingénieurs-conseils (ASIC)

### **Editeur**

Société des éditions des associations techniques universitaires (SEATU)

### **Rédaction**

En Bassenges, 1024 Ecublens - CCP 10-5775-2 Lausanne  
Tél. 021/693 2098 ☉, téléfax 021/693 20 84

Jean-Pierre Weibel, ing. dipl. EPFZ-SIA, rédacteur en chef  
François Neyroud, arch. SIA, rédacteur  
Danièle Renard, secrétaire de rédaction

Les manuscrits seront rendus selon accord préalable

Toute reproduction du texte et des illustrations n'est autorisée qu'avec l'accord de la rédaction et l'indication de la source

### **Abonnement**

	Suisse	Etranger
Un an	Fr. 113.-	Fr. 122.-
Prix du numéro	Fr. 6.50	Fr. 7.50

Prix réduits pour étudiants et membres A<sup>3</sup>E<sup>2</sup>PL, GEP, ASIC et UTS  
*Abonnement, vente au numéro, changement d'adresse:*  
Imprimerie Bron, case postale 880  
1001 Lausanne, tél. 021/329944, téléfax 021/3273 23  
*Changement d'adresse des membres SIA:*  
Secrétariat général SIA, case postale, 8039 Zurich  
Tél. 01/20115 70

### **Régie des annonces**

#### **IVA SA de publicité internationale**

Rue du Pré-du-Marché 23  
1004 Lausanne  
Tél. 021/3772 72  
Téléfax: 021/37 02 80

Siège central:  
Mühlebachstrasse 43  
8032 Zurich  
Tél. 01/25124 50  
Téléfax: 01/25127 41

### **Impression**

Imprimerie Bron SA, 1001 Lausanne  
Tél. 021/3299 44

### **Schweizer Ingenieur und Architekt**

paraît aux mêmes éditions

Rédaction  
Rüdigerstrasse 11, case postale 630, 8021 Zurich  
Tél. 01/2015536, téléfax 01/20163 77

### **Abonnement**

	Suisse	Etranger
Un an	Fr. 170.-	Fr. 185.-
Prix du numéro	Fr. 6.50	Fr. 7.50

### **Normes et documentations SIA**

En français: Secrétariat SVIA, av. Jomini 8, 1001 Lausanne.  
Tél. 021/36 34 21

En allemand et en italien: Secrétariat général SIA,  
Selnaustr. 16, 8039 Zurich. Tél. 01/20115 70

Architecte rentrant de l'étranger (Venezuela) cherche place comme

### **surveillant de chantiers**

Région Chablais ou Valais.

Diplôme fédéral français, allemand et espagnol.

Faire offre sous chiffre IAS 496  
à IVA SA, rue du Pré-du-Marché 23,  
1004 Lausanne.

Ditta Montaggi industriali/civili  
(chimico-farmaceutico-alimentare)

### **offre collaborazione a engineering-study o direttamente alle ditte interessate**

Le offerte sono da indirizzare a Publicitas,  
cifra D24-400808, 6601 Locarno

# A chaque façade son propre visage. Grâce à SteroCrete.

De par sa ventilation intermédiaire, la façade SteroCrete est la solution idéale pour les nouvelles constructions comme pour les rénovations. Les différentes structures possibles, de même qu'une large palette de couleurs laissent aux architectes et maîtres d'oeuvres une grande liberté de créativité.

La structure de surface existe en version standard (p. ex. crépi rustique, ribage, béton apparent, ardoise, granit ou autres projections modernes), mais elle peut aussi être réalisée à partir d'une maquette spéciale et originale.

La composition du produit (mortier de ciment teinté dans la masse avec trame de fibres de verre recto-verso incorporée résistant aux alcalis) rend possible la réalisation d'idées originales.

Dans toute la Suisse bien de nouveaux architectes et maîtres d'oeuvres ont valorisé de nombreux immeubles grâce aux façades SteroCrete. Profitez vous aussi de notre savoir-faire et renseignez-vous sur les grands avantages du système de façades SteroCrete.

Ne l'oubliez pas: SteroCrete se prête aussi bien à l'isolation d'immeubles neufs qu'aux travaux de rénovation. Envoyez-nous aujourd'hui encore le coupon ci-dessous. Nous vous contacterons dans les plus brefs délais.

B 3401

## Coupon informations

Envoyez-nous votre documentation SteroCrete. Merci.

Nous désirons votre conseil. Veuillez nous téléphoner.

Entreprise

Nom

Rue

NPA/Lieu

Téléphone

A envoyer à: Tuilerie Mécanique de Laufon SA  
SteroCrete, Case postale 4242 Laufon

SIAF

Monsieur Peter Heuscher, architecte HTL, conducteur de travaux chez Max Rohner Architectes, Herisau, photographié devant une façade rénovée avec SteroCrete.

**SteroCrete**  
**LAUFEN**

Pour les façades aussi.



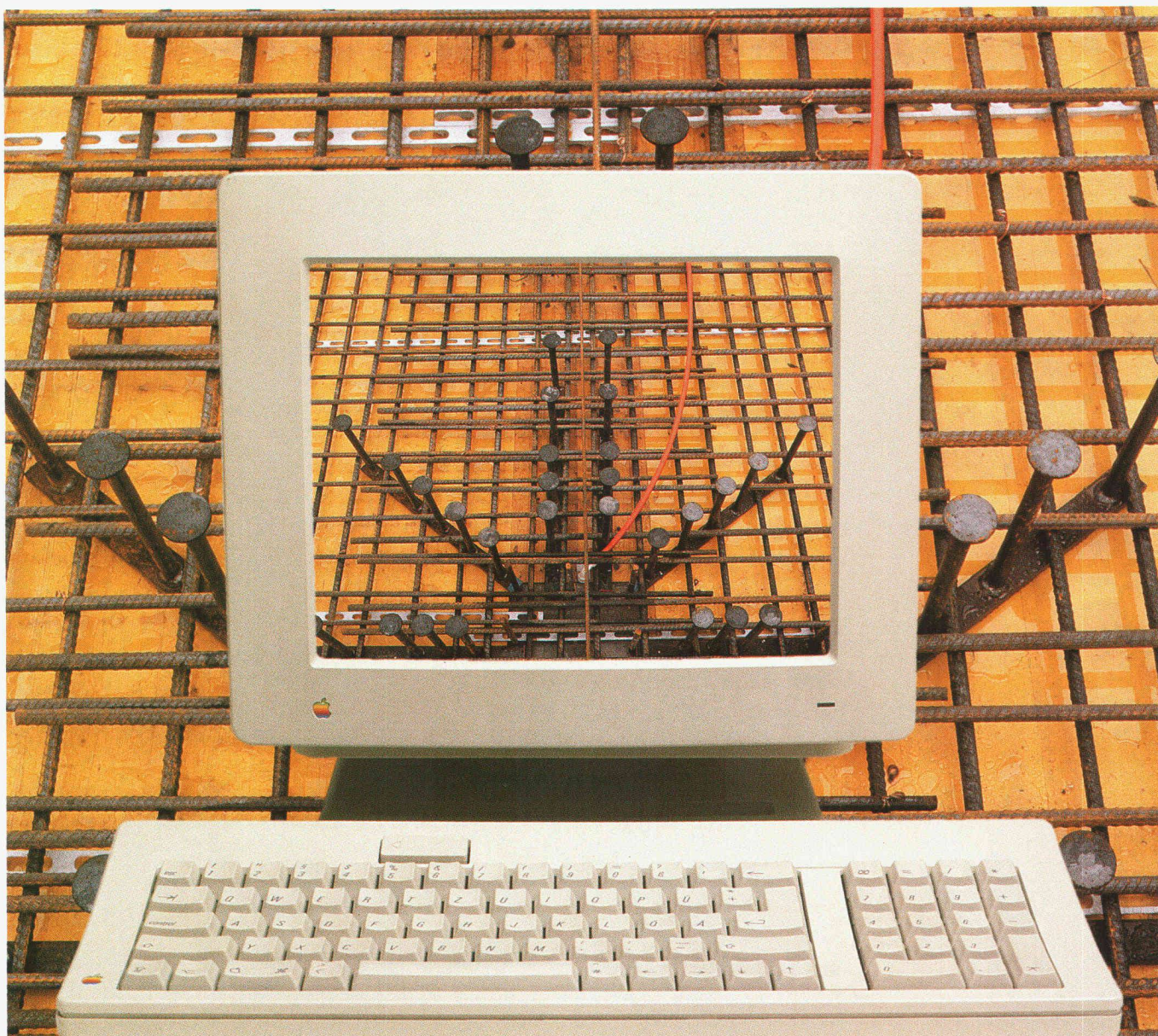

## A.R.E.T.-Riss

... la solution avantageuse de votre problème de poinçonnement

Les A.R.E.T. ont fait leurs preuves pour de nombreux bâtiments en Suisse et à l'étranger comme armature de poinçonnement. Grâce à notre équipe d'ingénieurs compétents et un calcul statique subtil établi sur ordinateur, nous sommes en mesure de vous présenter une solution optimale et avantageuse relative à votre projet. La mise en place des A.R.E.T.-Riss est simple et rapide et ne présente pas de problèmes.

Etes-vous intéressé. Nos ingénieurs civils sont à votre entière disposition.



**Fabrication mécanique, technique d'ancrage**

Industriestrasse 32, 8108 Dällikon-Zürich, Téléphone 01/844 11 22, Télex 827 102, Téléfax 01/844 11 51

Bureau Suisse Romande, Case postale 3, 1166 Perroy, Téléphone 021/825 24 14

B3083