

Objektyp: **Advertising**

Zeitschrift: **Ingénieurs et architectes suisses**

Band (Jahr): **115 (1989)**

Heft 1-2

PDF erstellt am: **20.09.2024**

Nutzungsbedingungen

Die ETH-Bibliothek ist Anbieterin der digitalisierten Zeitschriften. Sie besitzt keine Urheberrechte an den Inhalten der Zeitschriften. Die Rechte liegen in der Regel bei den Herausgebern. Die auf der Plattform e-periodica veröffentlichten Dokumente stehen für nicht-kommerzielle Zwecke in Lehre und Forschung sowie für die private Nutzung frei zur Verfügung. Einzelne Dateien oder Ausdrucke aus diesem Angebot können zusammen mit diesen Nutzungsbedingungen und den korrekten Herkunftsbezeichnungen weitergegeben werden. Das Veröffentlichen von Bildern in Print- und Online-Publikationen ist nur mit vorheriger Genehmigung der Rechteinhaber erlaubt. Die systematische Speicherung von Teilen des elektronischen Angebots auf anderen Servern bedarf ebenfalls des schriftlichen Einverständnisses der Rechteinhaber.

Haftungsausschluss

Alle Angaben erfolgen ohne Gewähr für Vollständigkeit oder Richtigkeit. Es wird keine Haftung übernommen für Schäden durch die Verwendung von Informationen aus diesem Online-Angebot oder durch das Fehlen von Informationen. Dies gilt auch für Inhalte Dritter, die über dieses Angebot zugänglich sind.

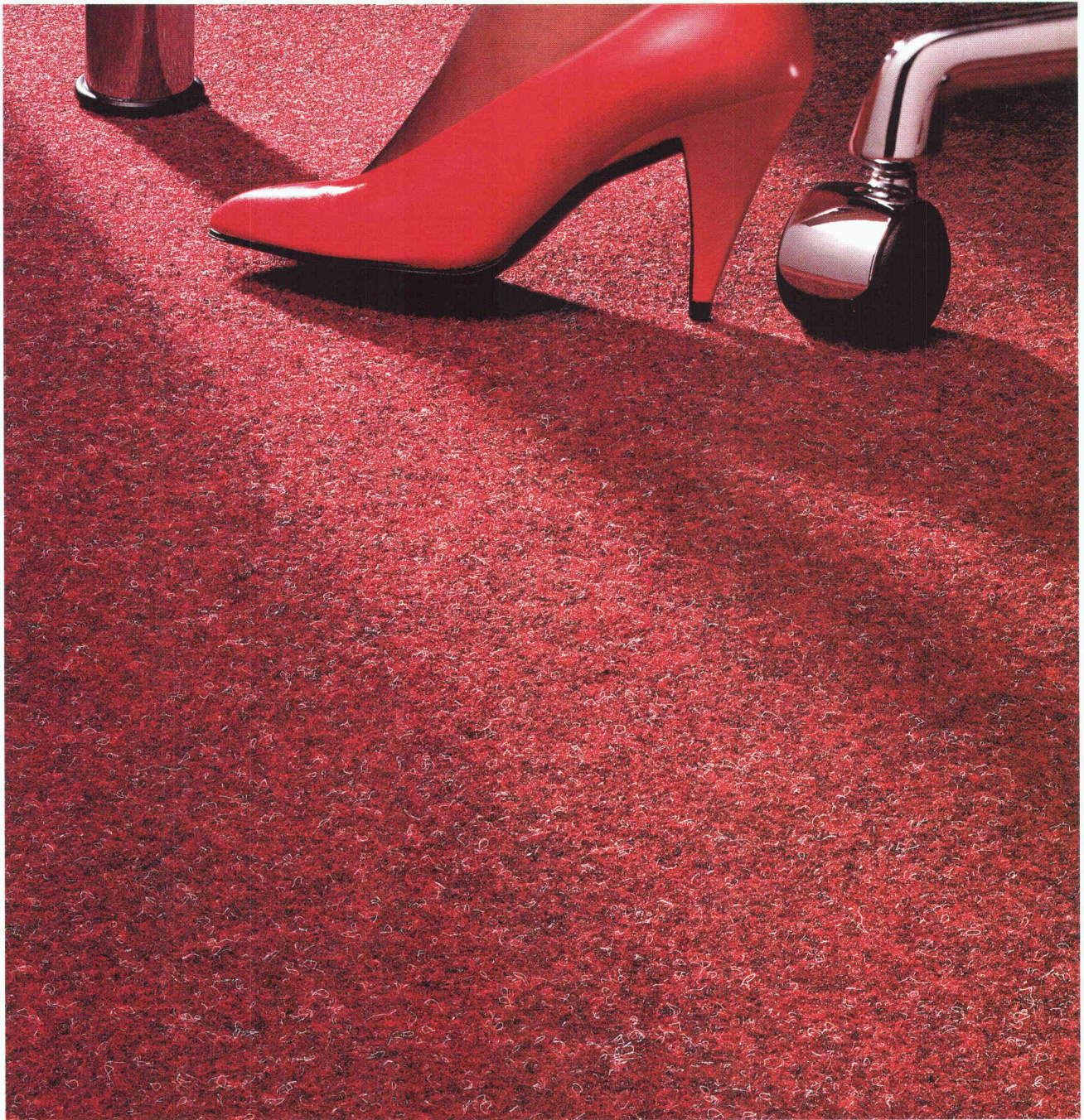

dorix

B 3101

Un feutre qui vous vaudra des lauriers.

Il était une fois un feutre qui, pour être d'une invincible force et quasi immortel, avait un gros petit défaut: Celui d'être fort laid. Un feutre neutre, quoi.

Jetez donc aux oubliettes ce triste passé. Certes, le feutre aiguilleté SUPER-RUSTIC de Forbo est tout aussi indestructible que le feutre d'antan, sinon plus, mais il pos-

sède en plus un gros atout: celui d'être fort beau. C'est ainsi qu'avec ses 11 teintes standard soigneusement assorties et ses 150 coloris spéciaux, son allure moderne et sa «compatibilité informatique», il a su séduire et convaincre non seulement la Telekurs SA, mais encore des banques, des compagnies d'assurances, des musées, des

boutiques et les studios du Télé-journal qui, ayant mis la question sur le tapis, ont judicieusement investi dans le SUPER-RUSTIC. Ne serait-ce que pour sa durabilité et sa beauté inaltérables.

S'il vous faut le voir pour le croire, demandez donc notre documentation. Vous n'en croirez pas vos yeux!

Forbo
SUPER-RUSTIC.

L'aiguilleté de pointe.

Forbo-Lachen SA
CH-8853 Lachen
Téléphone 055/61 11 81

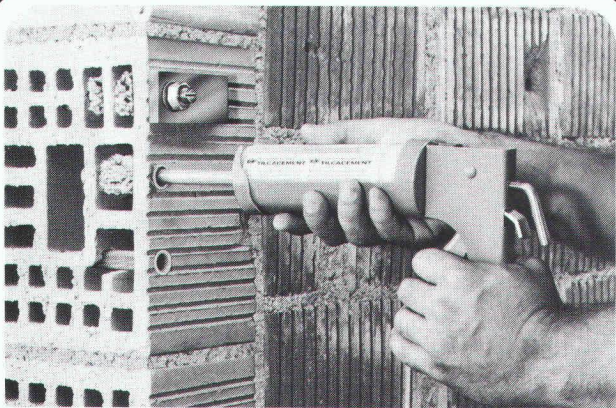

Maîtriser les coûts directs avec le B 3122

TILCA® système à injection

Un nouveau principe pour résoudre les problèmes de fixation sans expansion dans chaque maçonnerie creuse, ex. brique, pierre à chaux creuse, mais également dans maçonnerie compacte, ex. béton, brique pleine, béton cellulaire, etc. Demandez une documentation ou une démonstration, sans engagement.

Egli Fischer Zurich

Egli, Fischer & Cie SA, Dépt Technique de Fixation
Gotthardstrasse 6, 8022 Zurich, Téléphone 01 209 82 22
Bureau de vente Genève:
Rue des Caroubiers 18, 1227 Carouge, Téléphone 022 42 12 55

SWISSBAU 89: Halle 103, Stand 255

Organe d'étranglement à manchon élastique

Régulateur de débit à débit constant. Cet appareil fonctionne d'après le principe de Bernoulli, sans partie mécanique mobile et sans énergie auxiliaire.

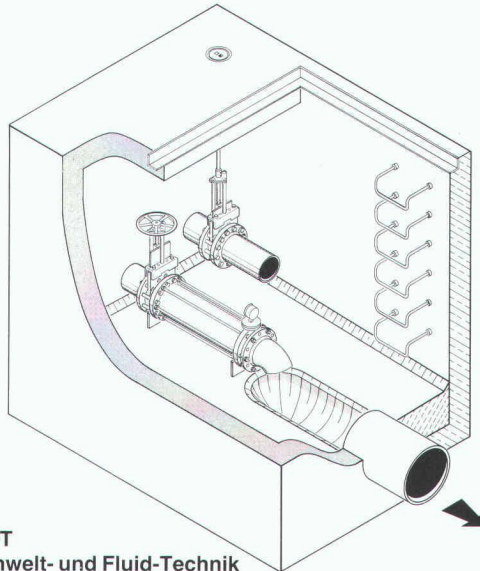

UFT
Umwelt- und Fluid-Technik
Niederegger AG

St. Georgenstraße 78
CH-9000 St. Gallen
Telefon (071) 233662



B 2863

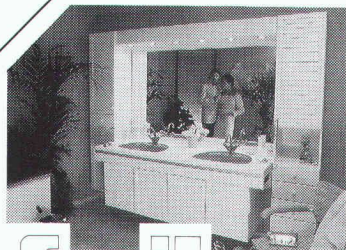

Un pas décisif

SANIJURA - l'art de vivre en salle de bains

Entamez votre journée avec gaieté et bonne humeur - encadré par des meubles combinés. Différentes exécutions avec décor de couleur permettent de concrétiser à la perfection de nombreux désirs particuliers. Le module dimensionnel très sophistiqué autorise une pose même sur un espace resserré. Faites-vous conseiller sans engagement de votre part dans l'une des belles expositions des grossistes sanitaire. Sur demande, nous vous ferons volontiers parvenir la liste d'adresses et notre documentation en couleurs.

B 3039

SANIJURA

SANIJURA SA, Rainweg 18
3645 Gwatt/Thoune, Tél. 033 36 71 71

Meubles de salle de bains

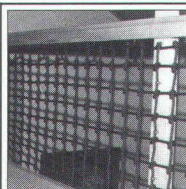

swiss made



Cordes + Filets

pour escaliers, galeries, balustrades, terrains de jeux...

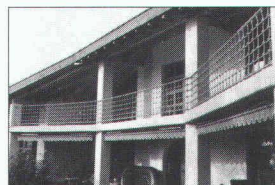
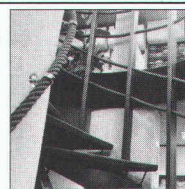

SWISSBAU 89
31.1 - 5.2.89 Bâle
halle 115
stand 323

B 2465

bürki

Bürki SA
Case postale 28
4538 Oberbipp
Tél. 065 76 21 21

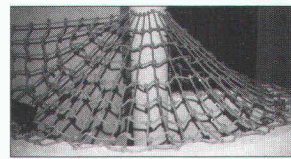

CEWIDRY Etanchéité du béton même en présence d'une pression hydrostatique

Conseil et vente

CEWITEC SA AG

Gilamont 24
Case postale 231
1800 VEVEY
Tél. 021/921 72 11

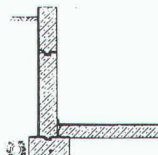

B 3076

DUPUIS & CIE

CLICHÉS - PHOTOLITHOS

CHENEAU-DE-BOURG 3 TÉL. 23 39 23 LAUSANNE

B 32

neon **IMSA** sci

1033 cheseaux grands-champs 2
021/ 731 23 23 fax:021/7312324

1218 genève /auguste-vilbert 34
022/98 71 71



CONSTRUCTIONS ALU-ACIER avec plexiglas et polycarbonate

marquises - passerelles
coupoles - parois translucides
balustrades - éclairage zénital

B 2249

VOTRE CHANCE EN OR



À LA SWISSBAU '89 HALLE 115 STAND 511

Avec un peu de chance, vous pouvez convertir du béton en or! Venez nous rendre visite à la Swissbau '89! Dans la halle 111, au stand 241, nous vous montrons la gamme des mortiers prêts à l'emploi Betec. Dans la halle 115, au stand 511 vous apprendrez tout sur le béton de qualité et sur votre chance en or.

Nous nous réjouissons déjà de vous accueillir!

B 3130



Euco Bauchemie SA

Une entreprise de «Holderbank»



Compétent et pratique

Euco Bauchemie S.A., Zone Industrielle, 1123 Aclens, Tél. 021/869 94 77, Fax 021/869 96 02
Euco Bauchemie S.A., Industrie Neuhof 9, 3422 Kirchberg, Tél. 034/45 34 04, Fax 034/45 53 19
Euco Bauchemie S.A., Furtbachstrasse 5, 8107 Buchs-Zurich, Tél. 01/844 41 41, Fax 01/844 38 59

Schweizer Baufachpresse



Presse Professionnelle Suisse
de la Construction

Stampa professionale
dell'Edilizia e del Genio civile

Swissbau 89

Basel, 31. Januar–5. Februar 89
Halle 101, Stand 571

schweizer
baublatt

wasser
energie
eau
énergie
air
luft

NOTRE
FOYER

DER
GARTEN
BAU

L'HORTI
CULTURE
SUISSE

holz
le
bois

chantiers

JOURNAL DE LA
CONSTRUCTION
DE LA SUISSE ROMANDE

Schweizer Journal
Der
öffentliche
Bau

cantieri

IDEALES
HEIM
DAS SCHWEIZER WOHNMAGAZIN

bau

Sia Ingénieurs
et architectes
suisse



Un vieux rêve européen devient réalité. Avec Sika.

Voilà bientôt deux siècles que l'idée d'un tunnel entre la France et l'Angleterre tourmente les esprits. D'abord vision futuriste puis défi technique, ce projet est devenu réalité. Aujourd'hui, la construction de l'eurotunnel sous la Manche est en cours, signe d'un progrès politique et technique appréciable. Le savoir-faire et les produits de Sika y participent activement. Des centaines de milliers de mètres cubes de béton spécial à haute résistance sont par exemple



fabriqués avec Sikament® un fluidifiant à haute efficacité. L'accélérateur de prise Sigunite® est également très apprécié pour le béton projeté.

Sika AG,
Tél. 01 436 40 40



**Chimie Suisse
pour la construction
dans le monde entier.**

B 3127

Imprimerie Bron SA Lausanne



Tél. 021 32 99 44

**conseille,
crée et réalise
l'imprimé
de qualité
en offset**

BÜFA Revêtement sans joints, même transparent. Enfin une solution valable et durable pour l'étanchéité des balcons et terrasses.

Conseil et vente

CEWITEC SA AG

Gilamont 24
Case postale 231
1800 VEVEY
Tél. 021/921 72 11

B 3077

PHOTOLITHOS
CLICHÉS
J.M. LOETSCHER

Pl. Centrale 1 1003 Lausanne Tél. 021 23 64 40

**Partagez votre
bonheur,
parrainez un enfant.**

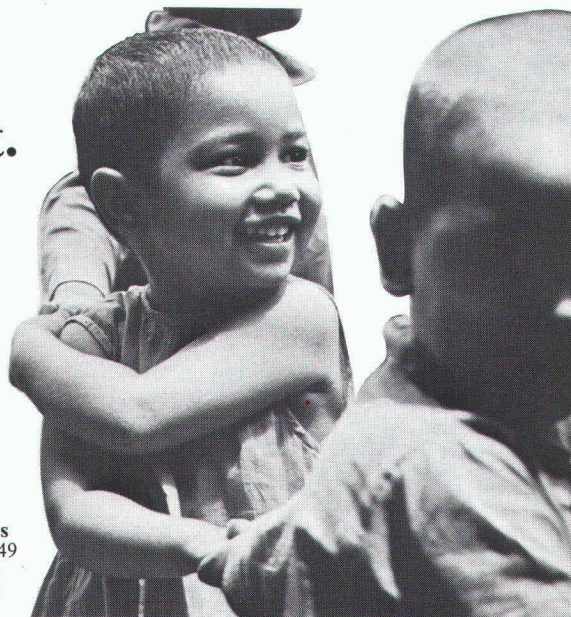

**Moi aussi je désire partager
mon bonheur**

Je m'engage à parrainer un enfant de Terre des hommes à raison de Fr. _____ par mois, pendant _____ mois. Veuillez m'envoyer les informations nécessaires.

Je préfère soutenir votre action par un don. Veuillez me faire parvenir des bulletins de versement.

Je souhaite recevoir votre documentation.

Nom: _____

Prénom: _____

Rue: _____

NPA/Localité: _____

Date: _____

A renvoyer à:
Terre des hommes, Rue du Maupas 49,
case postale 388, 1000 Lausanne 9.



Terre des hommes
Rue du Maupas 49
Case postale 388
1000 Lausanne 9
CCP 10-11504-8

Aussi en acryl.

**Toitures:
Prix avantageux et longévité assurée**

Voûtes en polyester armé de fibres de verre. Légères, élégantes, rigides, transparentes ou teintées de la couleur de votre choix. L'abri idéal pour véhicules, stocks et installations industrielles. Utilisable également dans le domaine de l'habitation et du shopping.

Visitez-nous à la Swissbau
Halle 302, stand 225

B 3142



COLASIT SA
Fabrique d'appareils
en matière plastique
CH-3700 Spiez
Tél. 033/55 61 61

COLASIT



Unsere Abteilung Struktur und Systeme befasst sich mit Entwicklungs- und Konstruktionsaufgaben in den Bereichen Flugzeugstrukturen, Flugzeugsysteme, Leichtbau und Raumfahrt sowie mit Belastungs- und Ermüdungsgrossversuchen an Flugzeug- und Leichtstrukturen für Kunden im In- und Ausland.

Zur Verstärkung unserer Gruppe Struktur-Engineering suchen wir einen

Ingenieur ETH

(Maschinen oder Bau)

für Ermüdungsabklärungen.

Sein Aufgabenbereich umfasst die Durchführung von Lebensdaueranalysen und Rissfortschrittsberechnungen zur Abschätzung des Ermüdungsverhaltens von Flugzeugstrukturen und Auswerten von experimentellen Abklärungen.

Die Funktion setzt ein abgeschlossenes Studium als Maschinen- oder Bauingenieur ETH voraus. Vorkenntnisse in Lebensdauerberechnungen und Bruchmechanik, beziehungsweise in Strukturanalytik sind von Vorteil. Englischkenntnisse sind notwendig.

Schweizerbürger, die sich für diese anspruchsvolle Tätigkeit interessieren, informieren wir gerne persönlich über weitere Details. Wir freuen uns auf Ihren Anruf oder Ihre schriftliche Bewerbung.

Eidg. Flugzeugwerk Emmen
Personalchef
6032 Emmen
Tel. 041/59 44 52
(Direktwahl Herr G. Studer)

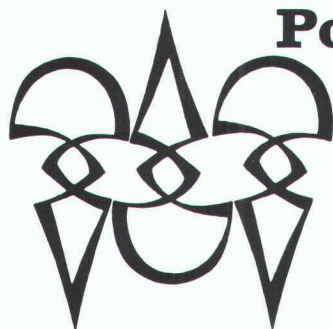

Polygravia sa
Photogravure et Offset

☎ 36 89 80
Borde 28 bis
1018 Lausanne

B1477

Ne bradez pas 50% de votre précieux temps!

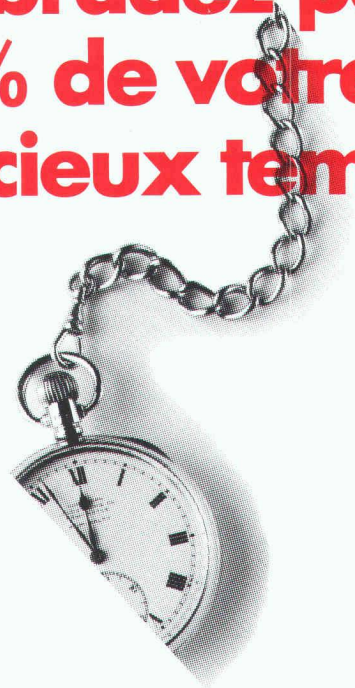

**Servez-vous
d'un rotring NC-scriber* pour
annoter vos dessins et vos plans,
symboles compris!**

* un produit européen!

Les nouveaux modèles 1989

- **encore plus performants!**
- **nouveau: 4 écritures normalisées dans chaque modèle CS**
- **vaste choix de plus de 25 types d'écriture et de nombreuses cassettes de symboles spécifiques à la branche**



Documentez-vous et demandez conseil auprès de l'un des spécialistes du NC-scriber:

Racher & Cie SA, 1211 Genève 4, Tél. 022/20 40 00

Racher & Cie SA, 1802 Corseaux, Tél. 021/921 54 19

Copidoc SA, 2300 La Chaux-de Fonds, Tél. 039/23 97 33

Destec SA, 1000 Lausanne, Tél. 021/22 10 15-16

Schmid & Dirren SA, 1920 Martigny, Tél. 026/2 43 44

Schmid & Dirren SA, 1950 Sion, Tél. 027/23 15 74

rotring **SWISS BAU 89**
Halle 212
Stand 433
dessiner et écrire

rotring (Suisse) SA, 8953 Dietikon ZH, téléphone 01/740 26 16

Représentation en Suisse romande:

Michel Schneuwly, 1630 Bulle, téléphone 029/2 29 44

B 3140

BG Fribourg

Pour assurer le développement de nos activités dans le canton de Fribourg, en collaboration avec les autres sociétés pluridisciplinaires du Groupe BG, nous cherchons

un ingénieur EPF

(mécanicien, électricien ou physicien)

pour mettre en place, développer et diriger un bureau d'études à Fribourg dont l'activité sera, dans un premier temps, orientée vers la gestion de projets (Project Management), les études d'environnement et d'impact, de transports, de questions énergétiques, les installations techniques du bâtiment et le conseil en sécurité.

Il s'agit-là d'une occasion intéressante offerte à un ingénieur, ayant ou désirant renouer des attaches avec le canton de Fribourg et disposant de dix à vingt ans d'expérience (si possible dans un bureau d'études). Il pourra mettre en valeur ses compétences dans le cadre d'une organisation romande, en progression régulière, appartenant à ses propres cadres et collaborateurs et visant à une haute qualité de services.

Les personnalités intéressées par ce poste, qui offre des perspectives étendues, voudront bien faire parvenir leur lettre de candidature manuscrite et leur dossier de références à **Bonnard & Gardel Ingénieurs-conseils (Fribourg) SA**, case postale 217, 1701 Fribourg, ou se mettre en rapport avec M. Michel Bonnard (tél. 021/27 73 61), toute discrétion leur étant assurée.

BG Jura

Pour assurer le développement de nos activités dans le canton du Jura, en collaboration avec les autres sociétés pluridisciplinaires du Groupe BG, nous cherchons

un ingénieur EPF

(génie civil, mécanicien ou électricien)

pour mettre en place, développer et diriger un bureau d'études à Delémont dont l'activité sera orientée vers la gestion de projets, les études de travaux souterrains et d'ouvrages d'art, d'environnement, de transports, de questions énergétiques, les installations techniques du bâtiment et le conseil en sécurité.

Il s'agit-là d'une occasion intéressante offerte à un ingénieur, ayant ou désirant renouer des attaches avec le canton du Jura et disposant de dix à vingt ans d'expérience (si possible dans un bureau d'études). Il pourra mettre en valeur ses compétences dans le cadre d'une organisation romande, en progression régulière, appartenant à ses propres cadres et collaborateurs et visant à une haute qualité de services.

Les personnalités intéressées par ce poste, qui offre des perspectives étendues, voudront bien faire parvenir leur lettre de candidature manuscrite et leur dossier de références à M^e Jacques Saucy, président de **Bonnard & Gardel Ingénieurs-conseils (Jura) SA**, rue de la Justice 1, 2800 Delémont ou se mettre en rapport avec M. Raymond Lafitte (tél. 021/27 73 61), toute discrétion leur étant assurée.



Ville du Locle

Résultat du concours d'idées pour le réaménagement du centre-ville

Ouverture des enveloppes cachetées.

Projets primés et achats.

Le jury prend connaissance du nom des auteurs de projets primés ou achetés. Il leur reconnaît le droit de participation au présent concours.

Projet N° 5 **Tricot**
1^{er} rang – 1^{er} prix Fr. 12 000.–
Auteurs: Racine & Kinell, Zurich
Collaborateurs: Maguy Jansen-Alcayde
Martin Brunner

Projet N° 2 **Newloc**
2^e rang – 2^e prix Fr. 7000.–
Auteurs: R. Beiner et J.-P. Wildhaber,
La Chaux-de-Fonds

Projet N° 4 **Point à la ligne**
3^e rang – 3^e prix Fr. 6000.–
Auteur: Marcel Neuhaus, Neuchâtel
Collaborateur: Fabrice Kocher

Projet N° 1 **Ça gaze**
Un achat Fr. 1000.–
Auteur: Jean-Denis Moschard, Neuchâtel
Collaborateur: Creazioni di Modolo, représenté
par M. Thierry Lambert

Projet N° 6 **Thema**
Un achat Fr. 1000.–
Auteur: Pierre Estoppey, La Chaux-de-Fonds

Conseil communal

Nous cherchons jeune

ingénieur civil EPF ou ETS

intéressé par une activité diversifiée dans la statique et la réalisation de projets dans le génie civil, ainsi qu'un

dessinateur en béton armé

Entrée en fonctions: à convenir.

Faire offres avec documents usuels au:

**Bureau d'ingénieurs
Bützberger & Warpelin, case postale 128
1951 Sion**

Cabinet international d'architecture et d'engineering effectuant importants travaux à l'étranger recherche des

architectes concepteurs et ingénieurs conducteurs de travaux

Références exceptionnelles exigées. Faire offres sous chiffre IAS 479 à IVA SA, rue du Pré-du-Marché 23, 1004 Lausanne.



cherche

architectes projeteurs

- dons artistiques, fascinés par une architecture graphique et plastique d'un niveau culturel,
- pour la création de grands projets sur tous les continents, réalisés par nos propres sociétés,
- disponibilité souhaitée pour des voyages possibles,
- collaboration à long terme souhaitée,
- expériences pratiques exigées.

Faire offre écrite sous chiffre IAS 475 à IVA SA, rue du Pré-du-Marché 23, 1004 Lausanne.



La Direction
des télécommunications
de Lausanne

cherche

un ingénieur ETS

pour son centre émetteur de Sottens

Nous demandons :

- la nationalité suisse;
- être âgé de 30 à 45 ans et jouir d'une bonne santé;
- être capable de prendre des responsabilités et de diriger du personnel;
- avoir de bonnes connaissances des émetteurs de grande puissance modernes.

Nous offrons :

- une activité agréable et attachante avec une certaine indépendance;
- des prestations salariales et sociales selon les statuts de la Confédération;
- la semaine de 42 heures avec horaire mobile.

Tous renseignements complémentaires peuvent être obtenus au téléphone numéro 021/40 40 20 ou 021/40 24 00.

Les candidatures accompagnées d'un curriculum vitae et de copies de diplôme et de certificats doivent être adressées à la

Direction des télécommunications
Division personnel et état-major
Av. des Bergières 42
1000 Lausanne 22

Génie civil

- fouilles profondes
- fondations spéciales
- bâtiments administratifs et industriels
- béton précontraint
- constructions métalliques
- constructions en bois...

...sont des facettes d'activité pour lesquelles nous cherchons

des ingénieurs civils EPF

Nous souhaitons:

- motivation pour le travail interdisciplinaire avec des architectes et des ingénieurs en technique des procédés
- une compréhension supérieure à la moyenne des problèmes de structures porteuses
- capacité de s'intégrer dans une équipe

Nous offrons:

- des installations informatiques ultra-modernes
- accueil dans une équipe de collègues hautement qualifiés
- formation permanente

Notre département du personnel attend volontiers votre offre de candidature.



Emch + Berger Berne SA
Ingénieurs conseils
Gartenstrasse 1, 3007 Berne
Téléphone 031 25 23 23

Swedish civil engineer

10 years experience (major contracts) in Scandinavia and Libya is looking for a work in Vaud or Geneva area. B permit.

Address: Tore Bengtsson c/o D. Cretton, Mont-Goulin 41, 1008 Prilly, tél. 021/36 92 65 evening.

en un temps difficile
~~en un temps difficile~~
~~en un temps difficile~~

votre publicité doit plus que jamais viser juste. « Ingénieurs et architectes suisses » s'adresse à des chefs d'entreprise, à des cadres responsables, à ceux dont dépendent les décisions.

Pour le Département de JUSTICE ET POLICE



ingénieur cantonal de la circulation

Connaissances et conditions spécifiques

Le titulaire doit justifier de connaissances étendues et d'une solide expérience dans les divers domaines touchant à l'organisation des déplacements : transports, urbanisme, construction d'ouvrages de génie civil, gestion et contrôle du trafic, exploitation des réseaux de communication, législation routière. Outre les tâches fondamentales de recherche, de conception, de négociation et d'information au plus haut niveau qui la caractérise, la fonction implique la gestion administrative d'une direction pluridisciplinaire et des relations suivies avec les communes et les divers organismes dont les besoins ou les activités ont des effets sur l'organisation des déplacements.

Formation universitaire, titulaire d'un diplôme d'une école polytechnique fédérale ou niveau équivalent.

L'importance et le niveau de la fonction, compte tenu des objectifs assignés par la présidence du département, impliquent qu'au-delà d'une compétence technique et de gestionnaire supérieure et reconnue, le titulaire témoigne de la personnalité suivante :

- capacité de synthèse et de jugement affirmée ;
- capacité d'initiative, sens des relations humaines et de la communication développés ;
- esprit créatif, capacité de développer des concepts nouveaux en matière de déplacements.

Lieu de travail : 1, rue David-Dufour, 1211 Genève 3.

Délai d'inscription : 26 décembre 1988.

Entrée en fonction : 1^{er} mars 1989.

Les candidats intéressés, de nationalité suisse et domiciliés dans le canton, dont l'entrée en fonction est prévue pour le 1^{er} mars 1989, sont priés d'adresser leurs offres manuscrites, accompagnées d'une photographie, d'un curriculum vitae complet, ainsi que des copies de leur diplôme et précédents certificats, sous pli « confidentiel » à M. Bernard Ziegler, conseiller d'Etat, chef du Département de justice et police, 14, rue de l'Hôtel-de-Ville, 1211 Genève 2.



Notre bureau d'ingénieurs et géologues conseils spécialisé dans les domaines de la géotechnique, des fondations spéciales ainsi que dans le génie de l'environnement,

cherche à engager pour sa filiale de Fribourg

un ingénieur civil diplômé EPF ou un géologue

Ce poste conviendrait à une personne ayant un intérêt marqué dans le domaine de la **géotechnique et des fondations** désireux de participer activement au maintien à un haut niveau et au développement de nos activités.

Nous pouvons vous offrir :

- une ambiance de travail agréable dans un cadre technique performant avec d'intéressants mandats à traiter
- possibilité d'utiliser et de développer ses connaissances
- formation complémentaire
- champ d'action permettant d'accéder à des responsabilités en tant que spécialiste et cadre du bureau
- conditions salariales de départ en rapport avec l'expérience et les connaissances. Possibilités ultérieures d'intéressement à la marche de la société.

Si ce poste vous intéresse, adressez vos offres de service à :

CSD Colombi Schmutz Dorthe SA
Court-Chemin 19, 1700 Fribourg

Nous sommes à la recherche d'un

directeur de l'exécution

Le titulaire, partenaire de la direction, assumera la gestion de l'exécution des travaux en qualité de responsable de département et avec le concours d'adjoints à la conduite des chantiers.

Destiné à prendre avec les responsables de la conception une part active à l'élaboration des solutions et des choix constructifs, il sera à même d'assurer le respect des projets, des délais et des coûts. Il sera secondé par un matériel informatisé.

Le poste offert est de nature à convenir à un **architecte**

- âgé de 35 à 40 ans ;
- jouissant d'une bonne expérience et d'une riche personnalité ;
- sensible aux problèmes de l'architecture ;
- préparé au travail en équipe ;
- à l'aise dans le rôle d'un gestionnaire.

Les offres et les documents usuels sont à adresser à Plarel, bureau d'architecture et d'aménagement du territoire, boulevard de Grancy 19 a, 1006 Lausanne, tél. 021/26 69 15.

Ingénierie-conseil

Directeur

Notre client est une société romande, membre d'un grand groupe suisse indépendant d'ingénierie-conseil. Ses activités recouvrent le génie civil classique, les transports ainsi que plusieurs spécialités dans lesquelles elle a acquis un renom particulier. Ses prestations s'étendent des études préliminaires jusqu'à l'achèvement du chantier. Son développement actuel a amené notre client à nous confier la recherche d'un directeur général.

Vos responsabilités recouvreront les relations avec les milieux économique et politique, l'acquisition et la direction de mandats. Vous jouirez de la nécessaire liberté d'action dans votre région tout en bénéficiant du support actif des compétences du groupe. Il sera attendu de vous que vous poursuiviez la stratégie actuelle de prestation de services de pointe et de toute première qualité.

Si vous possédez un diplôme d'ingénieur civil, êtes âgé de 32 à 40 ans et inscrit au REG A, justifiez de l'expérience correspondante et que le challenge représenté par cette position aux perspectives d'avenir réelles vous intéresse, alors écrivez sans tarder à notre bureau de Lausanne – à l'attention de M. J.-M. Sierro – en joignant les documents usuels. Il traitera votre candidature avec la discrétion de rigueur. Des bonnes connaissances d'allemand seraient un atout supplémentaire.

I·C·M·E·

CONSEILS D'ENTREPRISES

Lausanne Munich New York Paris Zurich

ICME SA, 61, avenue de Cour, 1001 Lausanne, tél. 021/27 35 61

ICME AG, Restelbergstr. 49, 8044 Zürich, Tel. 01/362 40 60

Ingénieur civil diplômé SIA

début cinquantaine, expérience étendue dans tous les domaines de la construction, connaissance des langues française, allemande et anglaise, cherche poste à responsabilités dans bureau d'études ou société de service, participation dans bureau d'ingénieurs possible. Région Lausanne/Genève.

Veillez faire offre sous chiffre PZ 354 715 à Publicitas, 1002 Lausanne.

André Fiechter, ing. EPFL-SIA
Yves Grisel, collaborateur
Case postale 209, 1225 Chêne-Bourg

cherche tout de suite ou pour date à convenir un

ingénieur civil EPF ou ETS

ayant de l'expérience dans le domaine des structures et capable de travailler d'une manière indépendante pour études et direction des travaux.

Possibilité de formation et d'utilisation d'un équipement informatique, pour calculs et dessins.

Les offres de services avec curriculum vitae doivent parvenir à l'adresse ci-dessus.

ACAU – Atelier coopératif d'architecture et d'urbanisme cherche, pour entrée immédiate ou à convenir,

- architecte EPF, EAUG ou équivalent
- architecte ETS expérimenté
- conducteur de chantier

Adresser offre écrite avec curriculum vitae et prétentions de salaire à ACAU, 20, bd des Promenades, 1227 Carouge GE.

Epars & Devaud SA
Ingénieurs civils
Chemin des Clochettes 14
1206 Genève. Tél. 022/46 26 46

cherche pour date à convenir

ingénieur civil EPF dessinateur b.a.

pour travaux particulièrement intéressants.

Postes stables, rémunérations et prestations sociales intéressantes.

Téléphoner ou faire offre écrite à l'adresse ci-dessus.

Ingénieurs et architectes suisses

ISSN 0251-0979

Organe officiel de la Société suisse des ingénieurs et des architectes (SIA), de l'Association amicale des anciens élèves de l'EPFL (A³E²PL), des Groupes romands de l'EPFZ (GEP) et de l'Association suisse des ingénieurs-conseils (ASIC)

Editeur

Société des éditions des associations techniques universitaires (SEATU)

Rédaction

En Bassenges, 1024 Ecublens – CCP 10-5775-2 Lausanne
Tél. 021/693 20 98 ☎, téléfax 021/693 20 84

Jean-Pierre Weibel, ing. dipl. EPFZ-SIA,
rédacteur en chef
François Neyroud, arch. SIA, rédacteur
Danièle Renard, secrétaire de rédaction

Les manuscrits seront rendus selon accord préalable

Toute reproduction du texte et des illustrations n'est autorisée qu'avec l'accord de la rédaction et l'indication de la source

Abonnement

	Suisse	Etranger
Un an	Fr. 113.—	Fr. 122.—
Prix du numéro	Fr. 6.50	Fr. 7.50

Prix réduits pour étudiants
et membres A³E²PL, GEP, ASIC et UTS
Abonnement, vente au numéro, changement d'adresse:
Imprimerie Bron, case postale 880
1001 Lausanne, tél. 021/32 99 44, téléfax 021/32 73 23
Changement d'adresse des membres SIA:
Secrétariat général SIA, case postale, 8039 Zurich
Tél. 01/201 15 70

Régie des annonces

IVA SA de publicité internationale Siège central:
Rue du Pré-du-Marché 23 Mühlebachstrasse 43
1004 Lausanne 8032 Zurich
Tél. 021/37 72 72 Tél. 01/251 24 50
Téléfax: 021/37 02 80 Téléfax: 01/251 27 41

Impression

Imprimerie Bron SA, 1001 Lausanne
Tél. 021/32 99 44

Schweizer Ingenieur und Architekt

paraît aux mêmes éditions
Rédaction
Rüdigerstrasse 11, case postale 630, 8021 Zurich
Tél. 01/201 55 36, téléfax 01/201 63 77

Abonnement

	Suisse	Etranger
Un an	Fr. 170.—	Fr. 185.—
Prix du numéro	Fr. 6.50	Fr. 7.50

Normes et documentations SIA

En français: Secrétariat SVIA, av. Jomini 8,
1001 Lausanne. Tél. 021/36 34 21
En allemand et en italien: Secrétariat général SIA,
Selnaustr. 16, 8039 Zurich. Tél. 01/201 15 70



Système infographique interactif 791

Etes-vous un distributeur d'énergie,
un service industriel,
un bureau technique communal,
ou simplement intéressés?

Cherchez-vous une solution moderne et
efficace pour tenir vos plans
de réseau à jour,
ou simplement pour gérer et
représenter votre cadastre
souterrain au moyen de
l'informatique graphique?

Si oui, alors **grfp** peut vraiment vous aider.

grfp est un logiciel infographique interactif en français, facile à utiliser,
indépendant du matériel, ainsi que de l'échelle et du découpage des plans.

eie topographie
études d'ingénieurs civils s.a.

Mühlebachstrasse 54, 8008 Zürich, Tel. 01/251 12 70



Toute la branche en parle.
Foire suisse de la construction, Bâle
31 janvier – 5 février 1989

