

Objektyp: **Advertising**

Zeitschrift: **Ingénieurs et architectes suisses**

Band (Jahr): **114 (1988)**

Heft 22

PDF erstellt am: **25.09.2024**

Nutzungsbedingungen

Die ETH-Bibliothek ist Anbieterin der digitalisierten Zeitschriften. Sie besitzt keine Urheberrechte an den Inhalten der Zeitschriften. Die Rechte liegen in der Regel bei den Herausgebern. Die auf der Plattform e-periodica veröffentlichten Dokumente stehen für nicht-kommerzielle Zwecke in Lehre und Forschung sowie für die private Nutzung frei zur Verfügung. Einzelne Dateien oder Ausdrucke aus diesem Angebot können zusammen mit diesen Nutzungsbedingungen und den korrekten Herkunftsbezeichnungen weitergegeben werden. Das Veröffentlichen von Bildern in Print- und Online-Publikationen ist nur mit vorheriger Genehmigung der Rechteinhaber erlaubt. Die systematische Speicherung von Teilen des elektronischen Angebots auf anderen Servern bedarf ebenfalls des schriftlichen Einverständnisses der Rechteinhaber.

Haftungsausschluss

Alle Angaben erfolgen ohne Gewähr für Vollständigkeit oder Richtigkeit. Es wird keine Haftung übernommen für Schäden durch die Verwendung von Informationen aus diesem Online-Angebot oder durch das Fehlen von Informationen. Dies gilt auch für Inhalte Dritter, die über dieses Angebot zugänglich sind.

Membres de l'ASIC:

- Ingénieurs civils
- Ingénieurs électriciens, mécaniciens et d'exploitation
- Ingénieurs forestiers et ruraux, géomètres
- Géologues et ingénieurs géotechniciens
- Autres scientifiques

ASIC Genève

Jacques Bauty, 1234 Vessy
Bourquin & Stencek SA, 1208 Genève
Erricos Lygdopoulos, 1204 Genève
J.-C. Ott SA, 1226 Thônex
Perreten et Milleret SA, 1227 Carouge
André Sumi, Georges Babel, 1205 Genève
Tremblet & C^{ie} SA, 1201 Genève
Zimmermann & Schutzli, 1213 Onex

ASIC Vaud

Agriforest, Ingénieurs-conseils SA,
1038 Bercher
Pierre Bisenz, 1000 Lausanne
Burri & Perreten SA, 1400 Yverdon-les-Bains
Laurent Chablais, 1470 Estavayer-le-Lac
A. Chassot, 1066 Epalinges
Jean-Marc Duvoisin, 1009 Pully
Hunziker et Marmier SA, 1005 Lausanne
A. Kugler SA, 1006 Lausanne
Matter Ingénieurs SA, 1000 Lausanne
Richardet et associés SA,
1400 Yverdon-les-Bains
Arthur Spagnol, 1018 Lausanne

ASIC Valais

Michel Andenmatten, 1950 Sion
Peter Bloetzer et Hans Pfammatter, 3930 Visp
CERT SA, 1952 Sion
Jean-Claude Coutaz, 1952 Sion
B. Deléglise et P. Tremblet, 1950 Sion
André Gross, 1950 Sion
Hünerwadel + Häberli Sion SA, 1950 Sion
KBM Bureau d'ingénieurs civils SA, 1950 Sion
Ribordy & Luyet SA, 1952 Sion
Pierre Roulet, 1950 Sion
Pierre Wyer, 1907 Saxon

ASIC Fribourg

A. Barras, 1630 Bulle
Brasey, Bureau d'ingénieurs, 1701 Fribourg
Clément + Bongard, 1700 Fribourg
Dr Denis Geinoz, 1700 Fribourg
Claude von der Weid, 1700 Fribourg
Zwick, Gicot SA, 1700 Fribourg

ASIC Neuchâtel / Jura

AJS Allemand Jeanneret Schmid SA,
2001 Neuchâtel
ATB SA Ingénieurs conseils, 2740 Moutier
Yves Berger, 2017 Boudry
Erard & Dr Mathys, 2800 Delémont
Hofmann, Robadey et Walther SA,
2900 Porrentruy
Mertenat, ingénieur conseil, 2740 Moutier
Gérard Stampbach, 2800 Delémont

ASIC Berne

Bächtold AG, 3006 Bern
Bernet + Weyeneth, 3006 Bern
F. Bianchetti, 2502 Biel
Collioud + Gerber, 3770 Zweisimmen
A. Flotron AG, 3860 Meiringen
Gonin-Zeerleder, 3015 Bern
Guyer + Kiener AG, 3006 Bern
Th. Hohl, 3036 Detligen
Bernhard Kauter, 2560 Nidau
Peter Kellerhals und Charles Haefeli, Dres,
3011 Bern
E. Kissling, 3028 Spiegel bei Bern
Lerag Engineering AG, 3011 Bern
Locher Geotechnik, 3067 Boll
Luder & Perrochon, 3005 Bern
M. Lüthy, 3011 Bern
Marchand & Marchand, 3005 Bern
Dr Mathys & Partner, 2502 Biel
Moor & Hauser AG, 3011 Bern
H. J. Neuenschwander, 3123 Belp
Neuenschwander, Weber + Zeltner AG,
3123 Belp

A. Rufer, 2520 La Neuveville
Schmid & Pletscher AG, 2560 Nidau
R. Schwarz AG, 3600 Thun
smt Steiner Marchand Turler AG, 3006 Bern
Werner Spring, 3600 Thun
Stocker + Partner, 3006 Bern
Walder AG, 3073 Gümligen
Dr Walder + Partner AG, 3073 Gümligen
Wanzenried + Hager, 3007 Bern
Weber + Brönnimann AG, 3006 Bern

ASIC Ticino

Rodolfo Andreotti, 6600 Locarno
Bernardoni e Del Cadia, 6900 Lugano
Francalberto Bernasconi, 6830 Chiasso
Marco De-Carli, 6600 Locarno
Kessel + Blaser SA, 6901 Lugano
Lombardi Engineering, 6601 Locarno
Luigi Pini, 6900 Lugano
Rima SA, 6600 Locarno

ASIC Suisse centrale

H. Bachmann AG, 6003 Luzern
Dr H. Bendel, 6033 Buchrain
A. Birchler AG, 6430 Schwyz
Carlo Bless, 6020 Emmenbrücke
Desserich + Partner, 6005 Luzern
Hegglin + Tihanov, 6300 Zug
HSK Ingenieure AG, 6430 Küssnacht am Rigi
Kost + Partner, 6210 Sursee
Josef Mattmann, 6275 Ballwil
P. Mühlemann AG, 6030 Ebikon
Alfred Nussbaumer, 6300 Zug
Franz Pfister AG, 6430 Schwyz
Schubiger AG, 6004 Luzern
Bernhard Trachsel, 6006 Luzern
Ingenieure WSB, 6020 Emmenbrücke

ASIC Argovie / Soleure

Beer Schubiger Benguerel & Partner,
4500 Solothurn
Fent AG, 5703 Seon
Frey + Gnehm AG, 4600 Olten
Dr M. Grenacher und Partner, 5200 Brugg
Hegglin + Tihanov, 4600 Olten
Dr Felix P. Jaecklin, 5400 Ennetbaden
Oskar Keller, 4500 Solothurn
R. Meyer + G. Senn + W. Erne, 5400 Baden
Minikus, Witte und Partner, 5400 Baden
Th. Müller, 4500 Solothurn
Pauf Schmid, 5607 Hägglingen
Dr J. F. Schneider + Dr F. Matousek,
5400 Baden
Walter + Porta, 5200 Brugg

ASIC Bâle

Hans-Ulrich Aeschlimann, 4142 Münchenstein
Blattner, 4450 Sissach
Cyrill J. Burger AG, 4051 Basel
Eglin Ristic AG, 4051 Basel
Gysin & Ehrsam AG, 4133 Pratteln
Hepp + Graf, 4058 Basel
Alfred Jaggi, 4052 Basel
Kiefer & Studer AG, 4153 Reinach
J. Ochsner + F. Grenacher, 4058 Basel
Studer + Partner Basel AG, 4056 Basel
Trefzer + Rosa, 4020 Basel
Weiss Guillod Gisi, 4002 Basel

ASIC Zurich

ACSS AG, dipl. Bauingenieure, 8050 Zurich
Amstein + Walthert AG, 8050 Zurich
D. J. Bänziger + Partner, 8027 Zurich
Barbe AG, 8008 Zurich
Basler & Hofmann, Ingenieure und Planer AG,
8029 Zurich
Ernst Basler & Partner AG, 8702 Zollikon
Benno Bernardi, 8006 Zurich
Bosshard Lutz Mürger, 8600 Dübendorf

Hans F. Büchi, 8702 Zollikon
Dr U. P. Büchi und E. R. Müller AG, 8121 Benglen
D & F Dietschweiler AG / Peter Frey AG,
8034 Zurich
Dobler + Schällibaum, 8050 Zurich
Eichenberger AG, 8006 Zurich
Fietz AG, 8022 Zurich
FSG Frei, Schneider & Guha AG, 8049 Zurich
Fuchs AG, 8404 Winterthur
Groebli + Brauchli, 8035 Zurich
GSS Glauser Studer Stüssi Ingenieure AG,
8032 Zurich

Hans Haag, 8704 Herrliberg
Dr Hans Halter, 8006 Zurich
Heierli AG, 8033 Zurich
Robert Henauer AG, 8038 Zurich
Hochstrasser Consulting AG, 8001 Zurich
Christof Hugentobler, 8624 Grüt
Hünerwadel + Häberli Zurich AG, 8034 Zurich
von Ins + Knecht, 8026 Zurich
Planungsbüro Jud, 8006 Zurich
Kamm + Stähli, 8907 Wettswil
Hansruedi Keller, 8625 Gossau
Keller & Würmli, 8032 Zurich
Dr Tihamer Koncz, 8053 Zurich
P. Marti AG, 8708 Männedorf
Minikus, Witte und Partner, 8032 Zurich
Dr von Moos AG, 8037 Zurich
Neukom + Zwicky, 8302 Kloten
V. Oehninger, 8401 Winterthur
Dr Pfaffinger + Dr Walder AG, 8032 Zurich
Pfeiffer Bauingenieure, 8408 Winterthur
F. Preisig AG, 8050 Zurich
Ruckstuhl + Münchinger, 8404 Winterthur
SAG G. Spahn AG, 8042 Zurich
SCE Surface-Protection Consult Engineering,
8634 Hombrechtikon
Dr H. R. Schalcher, 8008 Zurich
Dr Ulrich Schär AG, 8032 Zurich
Ulrich Schellenberg, 8004 Zurich
Schindler Haerter AG, 8002 Zurich
A. W. Schmid + Partner, 8023 Zurich
Dr J. F. Schneider + Dr F. Matousek,
8706 Feldmeilen
Schubiger AG, 8008 Zurich
Heinz Schürer, 8001 Zurich
Rudolf Schweizer, 8047 Zurich
Sennhauser, Werner & Rauch AG, 8952 Schlieren
Sigma Bauingenieure AG, 8032 Zurich
SKS Ingenieure AG, 8006 Zurich
SNZ Ingenieurbüro AG, 8050 Zurich
Stahel, Büro für Forstw. und Umweltspl.,
8180 Bülach
E. Stucki + H. Hofacker, 8006 Zurich
Studer & Bosshard, 8002 Zurich
Guido Suter, 8032 Zurich
Edy Toscano AG, 8037 Zurich
Andrin Urech, 8006 Zurich
Vckovski + Partner, 8057 Zurich
Dr Vollenweider AG, 8032 Zurich
E. Wädensweiler, 8610 Uster
Walt + Galmarini Ingenieure AG, 8032 Zurich
H. Weimer, 8050 Zurich
Winiger, Kränzlin + Partner, 8001 Zurich
Ernst Winkler + Partner AG, 8307 Effretikon
Wolf, Kropf & Zschaber, 8053 Zurich
Gerd-Ulrich Wulff, 8494 Bauma
P. Zaruski, 8006 Zurich

ASIC Suisse orientale

D. J. Bänziger + A. J. Köppel, 9470 Buchs
Brunner Kunz Meile, 9000 St. Gallen
Büchi + Müller AG, 8500 Frauenfeld
Fuchs + Nänny AG, 9001 St. Gallen
Fürer + Bergflödt AG, 9000 St. Gallen
Grundbauberatung AG, 9000 St. Gallen
AG Werner Keller, 8280 Kreuzlingen
R. Schluginhaufen, 8500 Frauenfeld
Hansruedi Signer, 9000 St. Gallen
Frey Unger AG, 7000 Chur
Otto Vettiger AG, 8590 Romanshorn
Paul Wenk, 9402 Mörschwil
Wenk & Glauser, 9016 St. Gallen
Wieser + Co., 9000 St. Gallen
Wildberger + Schuler, 8200 Schaffhausen

ASIC Association Suisse des Ingénieurs Conseils

Secrétariat : Jupiterstrasse 45/207, case postale 95, 3000 Berne 15. Tél. 031/323212

EgoKiefer

Fenêtres et portes

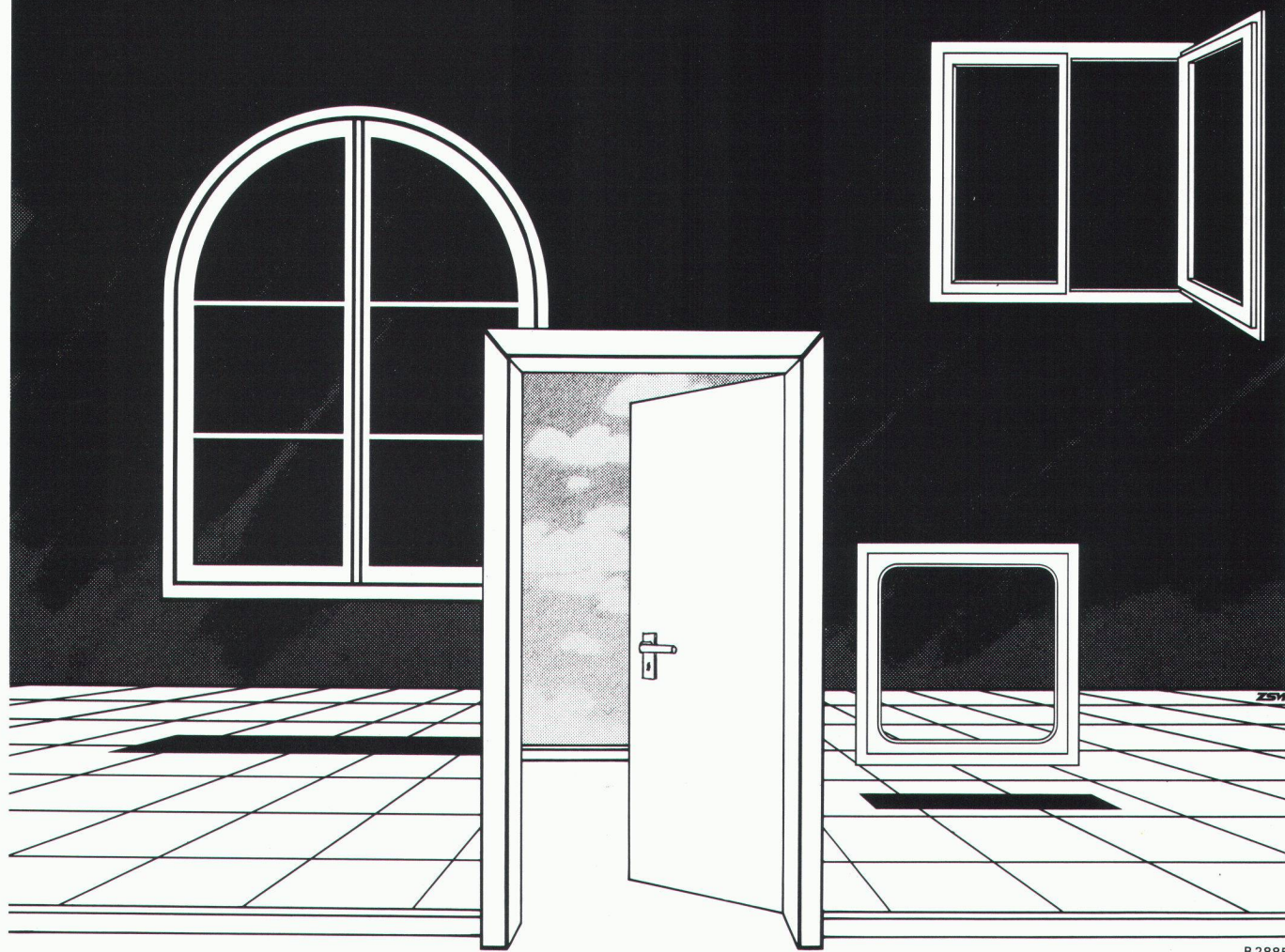

B2885

De bonnes solutions pour de bons résultats.

Construction neuve? Rénovation? Une chose est certaine: les bonnes idées ont besoin d'excellents produits et d'interlocuteurs compétents avant de devenir réalité. EgoKiefer offre les premiers et les seconds.

Excellents produits: les fenêtres EgoKiefer longue durée en matière plastique ou encore en bois et bois/aluminium avec imprégnation en profondeur selon un procédé unique en Suisse. Bloc-portes finis avec folio ou placage EgoKiefer ou encore programme de portes sur mesure.

Interlocuteurs compétents: l'équipe des conseillers EgoKiefer est expérimentée; elle choisit les produits qui conviennent au résultat souhaité.

Qualité exceptionnelle des matériaux et de la fabrication. Propres équipes de monteurs, succursales et entreprises spécialisées dans toute la Suisse. Garantie de sérieux et de compétence.

N'hésitez pas à demander une documentation gratuite à:

EgoKiefer SA, 9450 Altstätten
Tél. 071/761155

EgoKiefer



La technique de pointe pour fenêtres et portes. Dans toute la Suisse.

Changez donc d'écriture!

ISO 3098/1, écriture normalisée SSCM et
Block outline, écriture ornementale
Block light, type d'écriture ornementale
 Universal, écriture acceptée pour l'
Mascot outline, écriture ornementale
 DIN 17, écriture normalisée alle
LCD, ECRITURE MODERNE POUR

un produit européen!

Le NC-scriber de rotring* met à votre disposition une belle variété d'écritures courantes et ornementales.

Vous pouvez ainsi donner à vos plans une touche individuelle, tout en gagnant beaucoup de temps.

- **Vaste choix de cassettes de caractères et de symboles**
- **Nouveaux modèles, plus performants encore!**
- **Nouveaux prix: déjà à partir de fr. 2980.-**
- **Possibilité d'extension grâce à la conception modulaire de tous les modèles.**



Documentez-vous et demandez conseil auprès de l'un des spécialistes du NC-scriber:

Racher & Cie SA, 1211 Genève 4, Tél. 022/20 40 00

Racher & Cie SA, 1802 Corseaux, Tél. 021/921 54 19

rotring

dessiner et écrire

rotring (Suisse) SA, 8953 Dietikon ZH, téléphone 01/740 26 16

Représentation en Suisse romande:

Michel Schneuwly, 1630 Bulle, téléphone 029/2 29 44

B 3037

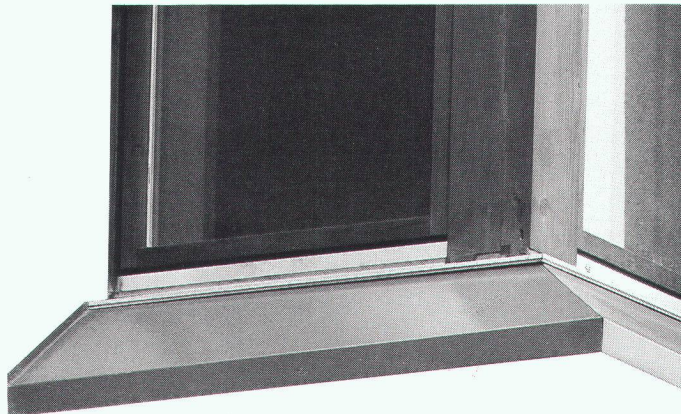

B 2943

**Typiquement Norma:
des appuis de fenêtres irrésistibles.**

Alors, pourquoi ne pas vous laisser séduire tout de suite? Nous résolvons tous vos problèmes d'appuis de fenêtres. Selon vos besoins, au millimètre près. Par des solutions raffinées et de qualité, insensibles aux intempéries. Vous voulez en savoir plus? Nous vous conseillerons volontiers et en détail. Encore une particularité de Norma.

Appuis — châssis de fenêtres
 — châssis de portes — portes
 — constructions métalliques:

norma
BAUSYSTEME

avec nous, tout est plus facile.

Systèmes de construction Norma — Meyer SA — Case postale — 6260 Reiden — 062 81 91 81

Bandes pour reprise
de bétonnage entre radier et murs

BFL MASTIX R4

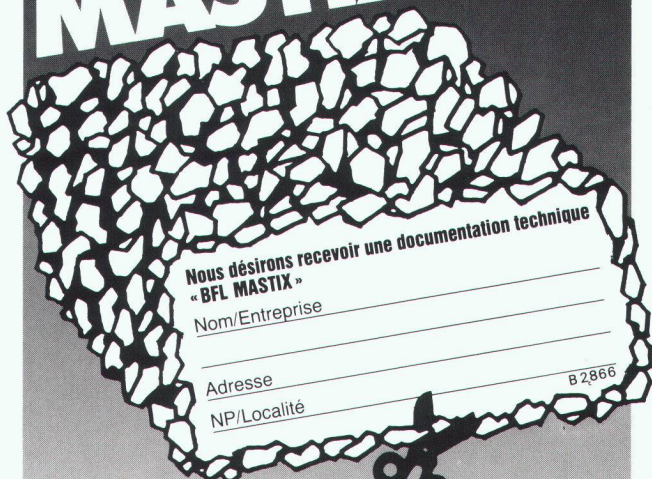

Nous désirons recevoir une documentation technique
 « BFL MASTIX »

Nom/Entreprise

Adresse

NP/Localité

B 2866

MASTIX SA

Av. de Rumine 48
 Tél. 021/23 42 78

1005 Lausanne

Oui, cette innovation m'intéresse

Entreprise: _____

Responsable: _____

Rue: _____

NP/Lieu: _____

À adresser à: Marco Piatti AG 8308 Illnau/ZH

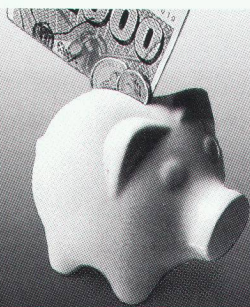

Des conduites sans fouilles – posées économiquement à partir de 75 m

Demandez sans engagement notre documentation sur une technique souterraine révolutionnaire, sans fouilles, en diamètres non accessibles.

USP Werbeagentur/ASV - Interact

B 2826



Marco Piatti AG · Kempptalstrasse 91 · 8308 Illnau/ZH · Telefon 052-44 13 33 · Telefax 052-44 22 07

CEWIDRY Etanchéité du béton même en présence d'une pression hydrostatique

Conseil et vente



Gilamont 24
Case postale 231
1800 VEVEY
Tél. 021/9217211

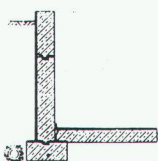

B 3078

PHOTOLITHOS CLICHÉS J.M. LOETSCHER

Pl. Centrale 1 1003 Lausanne Tél. 021 23 64 40

1150

Etanchéité: le savoir-faire du fabricant est essentiel



Les professionnels de la construction font confiance depuis longtemps à **Dakfill, Murfill, Noxyde, Filcoat et Flexton** pour prévenir les conséquences d'une mauvaise étanchéité de l'enveloppe des bâtiments. Ils savent que tous les produits MATHYS sont le résultat d'une haute technologie de fabrication. Et soumis en permanence à des tests de fiabilité. Les produits MATHYS apportent une solution à tous vos problèmes d'étanchéité. Aussi bien dans la construction

que dans la rénovation. Leur application simple et aisée permet de travailler sur tous les chantiers. MATHYS, c'est l'assurance d'une étanchéité à toute épreuve. La vente des produits MATHYS se fait exclusivement par le canal des marchands de matériaux de construction et de peinture.



Francfort

B 2935



Aigle: Gétaz Romang SA, rte d'Évian – Bulle: Glasson & Cie SA, rte de Riaz 29; Au Multicolor, R. Ottoz, Grand-Rue 52 – Bussigny: Gétaz Romang SA – Bussy: Chanez SA, Sevaz – Château d'Oex: Gétaz Romang SA, Le Pré – Conthey: Gétaz Romang SA, Châteauneuf – Delémont: Matériaux Sobag SA, rte de Moutier 15 – Denges: Rosaf SA, zone industrielle – Fribourg: Michel Luy SA, rte des Arsenaux 9 – Genève: Lucien Montant SA, Gare des Eaux Vives – Givisiez: Glasson Matériaux SA, rue des Taconnets – La Chaux-de-Fonds: Ara Color SA, rue de la Balance 6; Hoefliger & Kaeser SA, rue des Entrepôts 29 – Morgigny: Buser & Cie, rte du Simplon 160 – Montreux: Gétaz Romang SA, La Corsaz – Nyon: Challande & Fils SA, rte de Duillier 26 – Neuchâtel: Hoefliger & Kaeser SA, ch. Mulet 3 – Payerne: Jules Ropin SA, rte de la Grosse-Pierre 16; Moréno Mazzuchi, rte d'Yverdon 8 – Peseux: Annon Color SA, rte de Neuchâtel 16 – Renens: Masson & Cie SA, rue du Simplon – Sion: Amovel Sârt, av. de la Gare 5; Theiler et Morand, av. Tourbillon 6 – Tavannes: Multibois SA, rte de Reconvailler 1 – Tenthigen: Joseph Fillistorf, Stersmühle – Vernier: Jérôme & Cie, ch. Croisette 5; Rolfo – Vevey: Gétaz Romang SA, La Veyre – Yverdon: Gétaz Romang SA, Baltischerstrasse – Villars-sur-Glâne: Michel SA, Petit Moncor 11 – Yverdon: Dériaz Henri-Louis SA, rte d'Orbe 48; Gétaz Romang SA, rue des Utins 29

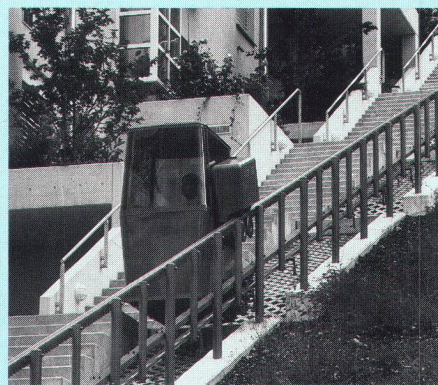
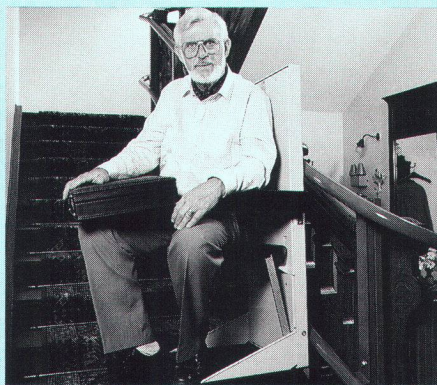
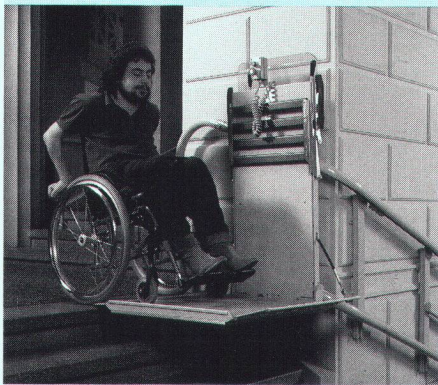

N'auriez-vous pas tendance à oublier un élément essentiel de notre vie communautaire ?

Les escaliers relient, les escaliers sont pratiques, certes. Mais pour un grand nombre de personnes, ils sont synonymes d'obstacle, de barrière. Mères avec poussette, personnes âgées, handicapés physiques, invalides et malades souffrant de troubles cardiaques sont souvent embarrassés par les escaliers. Alors, pensez également à eux avant de vous lancer dans des travaux de rénovation, de transformation ou de construction nouvelle.

Les monte-escaliers de Rigert constituent une solution simple et facilitent l'usage de tout escalier – à l'intérieur comme à l'extérieur. Notre vaste gamme comprend de divers systèmes ascensionnels, appropriés au transport de personnes ou de charges. Nous vous conseillons volontiers et vous proposerons des solutions sur mesure. Rigert – la qualité suisse pour tous les escaliers.

Rigert Maschinenbau AG,
6405 Immensee, Téléphone 041/81 53 81
Représentations dans toute la Suisse.

rigert 
L'indépendance par la mobilité

Veillez m'envoyer votre documentation concernant:

- vos monte-escaliers
- vos systèmes d'ascenseurs pour l'extérieur
- Téléphonnez-moi pour convenir d'un rendez-vous

Société _____

Rue/no _____

NPA/localité _____

Téléphone _____ /Nom _____



B 3047

« Quand je prévois une construction, je suis attentif à une bonne protection contre le bruit et la chaleur. Voici pourquoi j'utilise pour toutes les isolations le coffrage EGCO. Pour moi, c'est la meilleure solution, car la construction sur le chantier est ainsi très simplifiée. »

Conseils techniques, statique

EGCO SA

Mettlen 3780 Gstaad

Téléphone 030 / 4 60 60

Téléfax 030 / 4 55 56

Bureau de vente:

EGCO SA

Case postale 9476 Weite

Téléphone 085 / 5 22 33

Téléfax 085 / 5 18 03

EGCO [®]

Votre partenaire pour les
meilleures solutions dans la construction

B 3006

J'aimerais aussi profiter !

- Veuillez s.v.p. me faire parvenir votre documentation (coffrage EGCO)

Coupon à retourner:

EGCO SA, Case postale 2, 9476 Weite

Nom: _____

Firme: _____

Rue: _____

NPA, Localité: _____

5

IAS



En Suisse – Nouveaux postes de travail grâce à la Logistique moderne

IFM 88

BÂLE, 22 – 30 NOV. 1988

Fermée le dimanche 27 Nov.

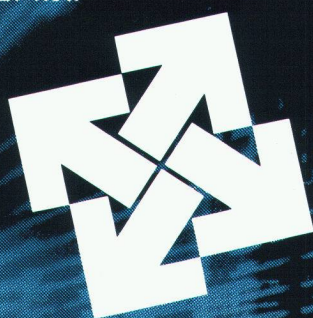

7^e Foire internationale
de la manutention

Stockage · Automation ·
Robotique

Tous les jours de 9 à 18 heures, samedi de 9 à 17 heures.



Au cours des dernières années, la concurrence internationale s'est accentuée de plus en plus: Afin de rester compétitifs, même vis-à-vis de pays produisant sur la base de salaires sensiblement moins élevés, il faut trouver des solutions astucieuses pour résoudre les problèmes qui se posent à l'économie de notre pays.



Le rapport entre prix et prestations

ne peut être amélioré que par une optimisation globale de toutes les activités qui se déroulent au sein d'une entreprise, ceci avec le but de réduire le coût individuel de chacune d'entre elles.

Pour arriver à cela, il faut connaître les méthodes et les moyens nouveaux mis à disposition par la technologie moderne.



La Foire IFM 88, démarreur d'idées nouvelles

Depuis la dernière IFM en 1984, des progrès importants ont été réalisés dans tous les domaines de la manutention et du magasinage. Parmi les plus importants: Ordinateurs et microprocesseurs pour commandes et contrôles sont disponibles à des prix tellement modérés qu'ils sont accessibles aux entreprises de taille moyenne et même petite également.



Cherchez des inspirations

à la Foire IFM 88! Les exposants se feront un plaisir de vous présenter leurs dernières nouveautés et de discuter avec vous comment rationaliser encore les processus industriels s'écoulant dans votre entreprise – par la réduction des stocks, par le remplacement de machines démodées, en introduisant des méthodes nouvelles.

Informations: Secrétariat IFM 88
Boîte postale, CH-4021 Bâle
Tél. (061) 686 20 20

Congrès de Logistique

Le Lundi 21 novembre, la veille de l'ouverture de la Foire, est réservé à un Congrès «Sécurité et Ergonomie en Logistique». Des experts de renom international y présenteront des exposés développant le niveau atteint par la technologie en Logistique, les règles et normes de sécurité au niveau Européen. Veuillez demander le programme détaillé.

B 3090

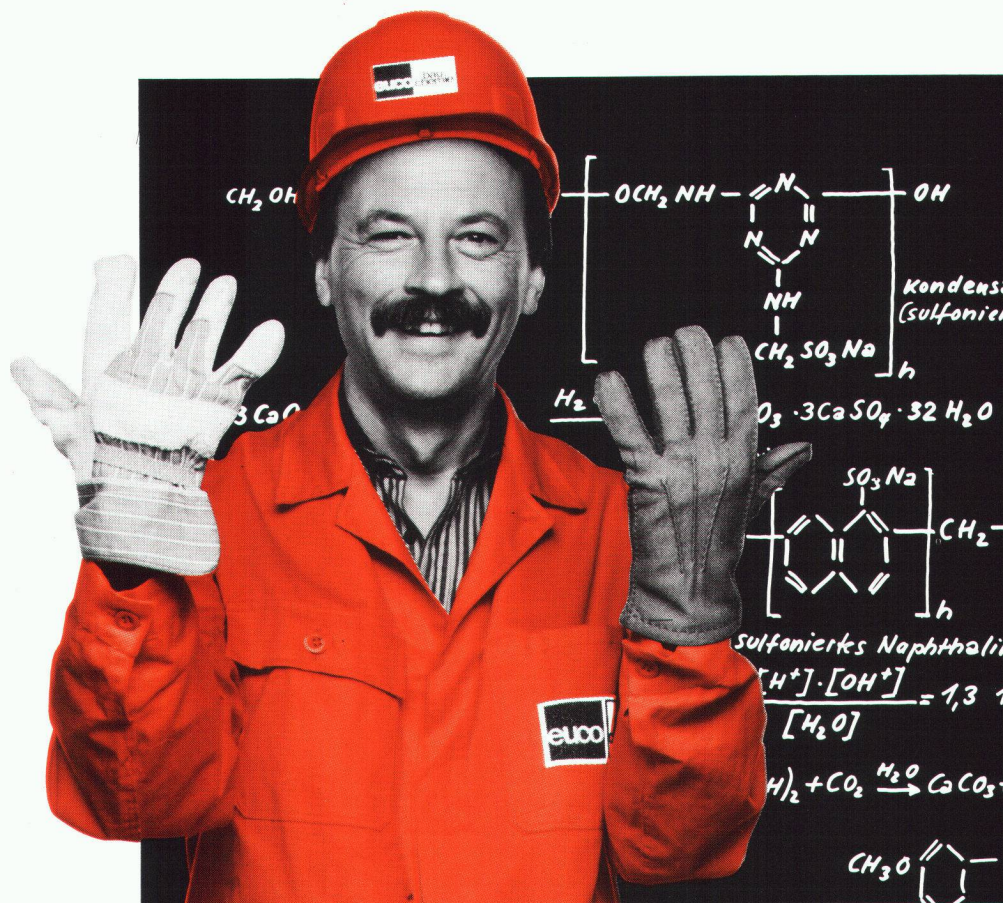

Nous n'hésitons pas à mettre la main à la pâte

Beaucoup de théorie de l'homme en blouse blanche, la pratique c'est l'affaire des autres!

C'est en général ce que beaucoup pensent. Dans ce domaine, EUCO a des idées très différentes. Nos 18 conseillers techniques et nos 4 techniciens d'applications sont toujours prêts à vous seconder sur le chantier au bon moment. C'est par cet engagement que la mise en œuvre optimale de nos produits de pointe permettra d'obtenir les résultats que vous en attendez. Ils sont à même, selon vos besoins, de procéder à des essais de béton, à des mesures de contrôle et des démonstrations d'applications.

Ceci est notre conception, depuis plus de 20 ans, du mariage harmonieux, entre la théorie et la pratique, prouvée avec succès sur les petits et grands chantiers. Chez EUCO, nous mettons «la main à la pâte».

Retenez notre adresse.



Euco Bauchemie SA



Compétent et pratique

Une entreprise du Groupe «Holderbank»

B 2806

Euco Bauchemie S.A., Zone Industrielle, 1123 Aclens, tél. 021/869 94 77, téléfax 021/869 96 02
 Euco Bauchemie AG, Industrie Neuhof 9, 3422 Kirchberg, tél. 034/45 34 04, téléfax 034/45 53 19
 Euco Bauchemie AG, Birgistrasse 7, 8304 Wallisellen, tél. 01/830 11 22, téléfax 01/830 24 89

PC. BAT : de l'esquisse...

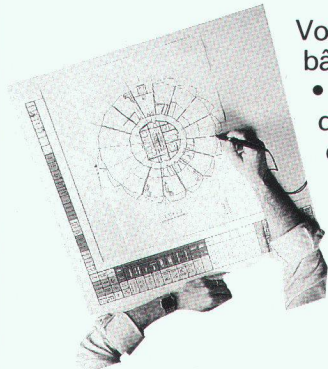

Vous professionnels du bâtiment

- travaillez directement depuis une table à digitaliser.
- introduisez vos esquisses dans PC BAT au moyen d'un scanner et paramétrez-les.
- modifiez facilement ces données introduites avec contrôle sur écran.

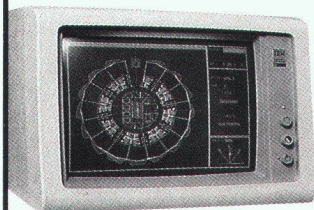

PC. BAT, logiciel CAO, 3D

- calcule vos métrés.
- génère automatiquement vos coupes, élévations, murs composites.
- s'adapte à vos besoins de 4 500 à 45 000 F.

...au plan d'exécution



Société Anonyme pour
l'application de la Conception
Assistée par Ordinateur

Rte Henri-Stéphan 2
Case postale 11
1762 GIVISIEZ

Tél. 037 - 26 56 56
Télex 94 22 39
Téléfac 037 - 26 53 88

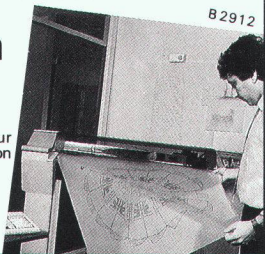

B2912

ÉLECTRONIQUE PROFESSIONNELLE



Observation
vidéo



Systemes
électroniques de
surveillance EAS



Surveillance vidéo
Vidéo-portiers

Egalement près de
vous:

Courfaivre, Fribourg,
Lausanne, Lamone TI,
Neuchâtel, Vernier, Vevey,
Yverdon

RADIO TV SIEINER

ÉLECTRONIQUE PROFESSIONNELLE

Numéro de
coordination:
061 691 63 66

B2931

UNE LUMIERE SANS SCINTILLEMENT NI PAPILOTTEMENT.

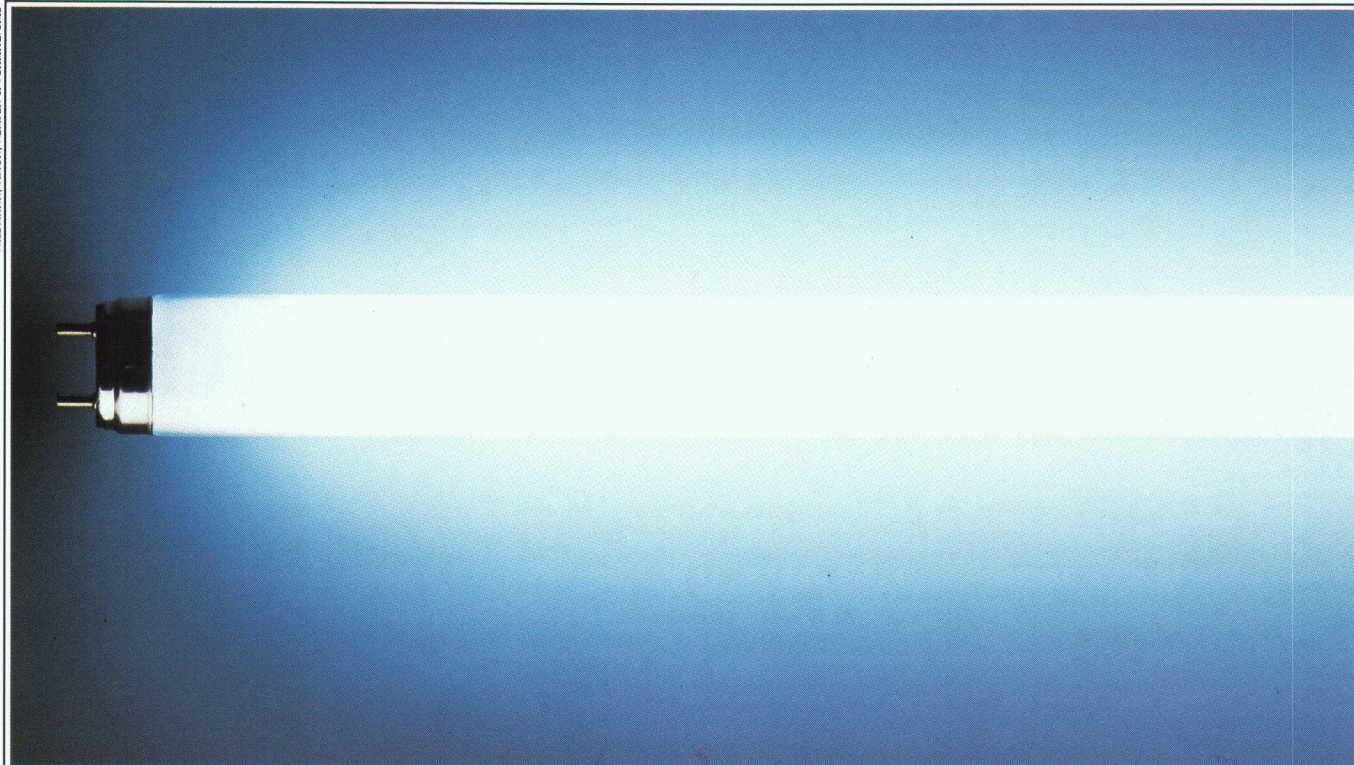

lous assainissons votre béton.



C'est garanti.

Nous le garantissons dans tous les cas!

En effet, notre expérience dans ce domaine est longue de plus de 10 ans. Vous trouverez en Isotech une entreprise compétente, proche de votre domicile, qui connaît et résoud vos problèmes.

**Votre spécialiste en
assainissement de béton**

ISOTECH

ISOTECH AG, Hegmattenstrasse 20, 8404 Winterthur, Telefon 052 / 87 21 21, Telex 76 207
Buchserstr. 57, 5000 Aarau, Telefon 064 / 24 58 51 - Missionsstr. 32, 4055 Basel,
Telefon 061 / 43 45 76 - Looslistr. 3, 3027 Bern, Telefon 031 / 55 37 73 -
6592 S. Antonino (Tessin), Telefon 092 / 62 21 15 - J. Renferstr. 65, 2504 Biel,
Telefon 032 / 41 76 34 - Voltastr. 19, 6005 Luzern, Telefon 041 / 42 14 15 - Kräzernstr. 75,
9015 St. Gallen, Telefon 071 / 31 22 93 - Rötelstr. 39, 8037 Zürich,
Telefon 01 / 363 02 48 - route de Crochy 20, 1024 Ecublens, Telefon 021 / 35 95 85 -
19, Château-Bloc, 1211 Gené, Telefon 022 / 96 28 82

Karlsruhe - Essen - Frankfurt - Hannover - Köln - München - Wien - Amsterdam

QUICKTRONIC® DE LUXE D'OSRAM.

Depuis l'apparition sur le marché du système d'amorçage compact entièrement électronique QUICKTRONIC® DE LUXE, les lampes fluorescentes brillent encore mieux, et à meilleur compte. C'est surtout le cas du LUMILUX®, qui consomme ainsi 30% de moins de courant, tout en étant plus clair

Même dans le cas d'une panne de courant, les lampes ne s'éteignent pas. Parce que le QUICKTRONIC® DE LUXE fonctionne aussi sur les alimentations de secours. Le courant continu lui convient comme l'alternatif.

Et quand la lampe arrive au terme de



que les autres tubes.

Car QUICKTRONIC® DE LUXE travaille à haute fréquence. La lampe s'amorce ainsi sans papillotement en 0,1 seconde seulement. Et elle brille sans scintiller ni bourdonner, sans effet stroboscopique perturbateur, ni induction parasite, et même avec des pertes thermiques plus faibles.

son existence, elle ne doit pas papilloter longtemps, parce qu'elle est alors déclenchée. Ainsi le nouveau QUICKTRONIC® DE LUXE se paie non seulement de lui-même, mais il se vend presque tout seul.

B2874
OSRAM

Les avantages des pie

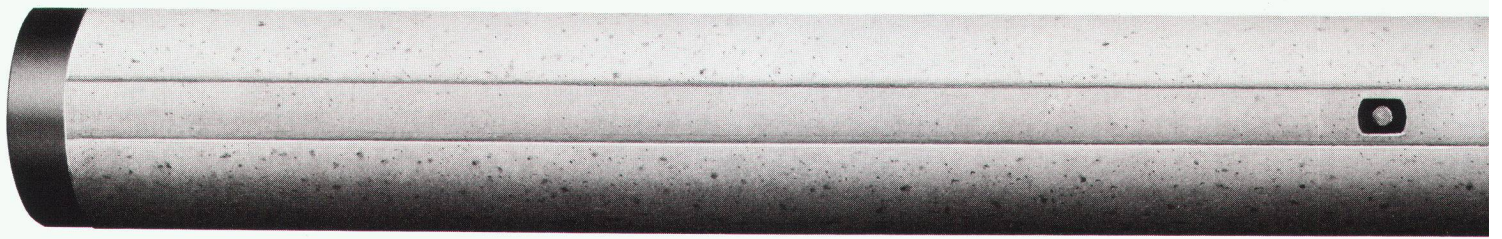

Longatti ASG

PRONOUVO® 1099



Appui de dalles de toiture

contre les fissures dans la maçonnerie

*Appuis à déformation PRONOUVO, éprouvés depuis plus de 20 ans –
les appuis robustes avec comportement de déformation favorable.*

PRONOUVO®



Matériaux d'isolation acoustique et antivibratoire,
appuis pour le bâtiment, spécialités techniques

PRONOUVO SA
Baumackerstrasse 53
Case postale, 8050 Zurich
Téléphone 01/311 55 62
Télex 823 260

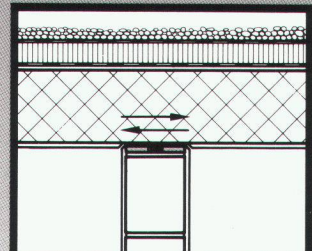

PRONOUVO 1099 Type B

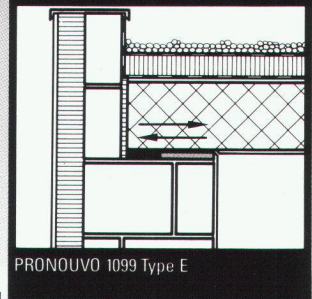

PRONOUVO 1099 Type E

B2971

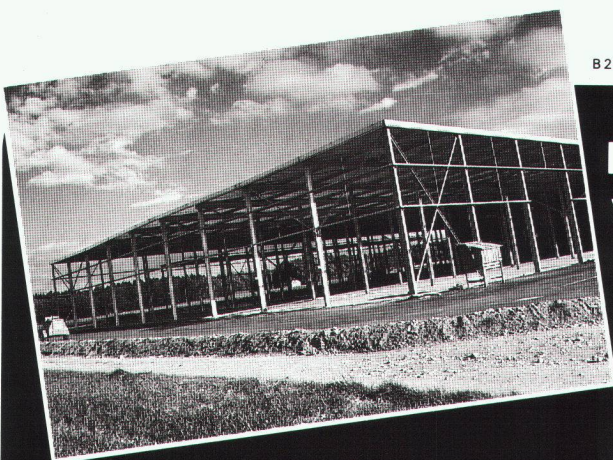

*Zinguer à chaud,
pour que ça dure.*

B2743

**Protégez
votre charpente métallique
par le zingage à chaud.**
Le procédé anticorrosion
le meilleur et le plus économique.



**ZINGUERIE SA
AARBERG**



Zingage à chaud, 3270 Aarberg
☎ 032 · 82 23 85, ☒ 934 263 znva

ix battus bhi-Atlas sont fla-

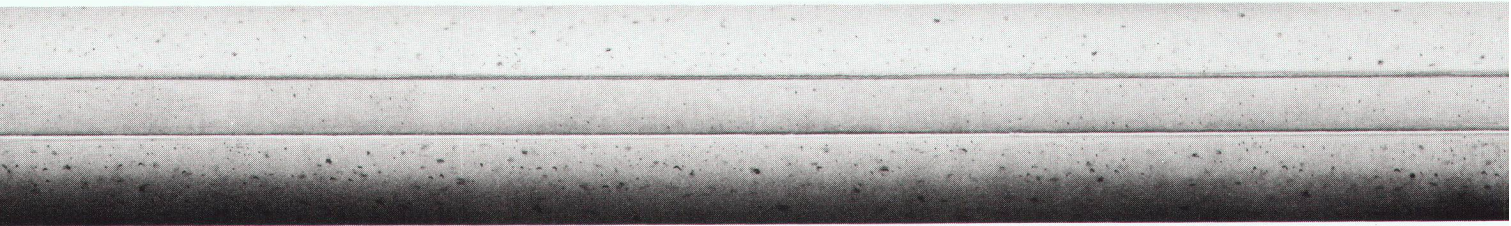

**Demain
Demain
Demain**

votre succès dépendra
de l'impact de votre
publicité d'aujourd'hui

BÜFA Revêtement sans joints, même transparent. Enfin
une solution valable et durable pour l'étanchéité
des balcons et terrasses.

Conseil et vente

**CEWITEC SA
AG**

Gilamont 24
Case postale 231
1800 VEVEY
Tél. 021/9217211

B 3077

Nos adhérents bénéficient

de crédits commerciaux
très avantageux.

Nos adhérents obtiennent

des prêts à la construction
à 1¾ d'intérêts.

Nos adhérents sont plus

de 30'000 PME dans toute la Suisse.

Architectes, commerçants, artisans, détaillants, avec
NOUS vous pouvez augmenter votre chiffre d'affaires
et trouver de nouveaux partenaires dans tous les
secteurs d'activité. **WIR** réalise un chiffre d'affaires de
plus d'un milliard de francs par an. **Renseignez-vous :**

Adhérez à



50 ANS DE CONFIANCE

WIR Cercle économique rue du Simplon 3, 1001 Lausanne, téléphone : 021 - 27 62 52

B2841

RWD Perspectives

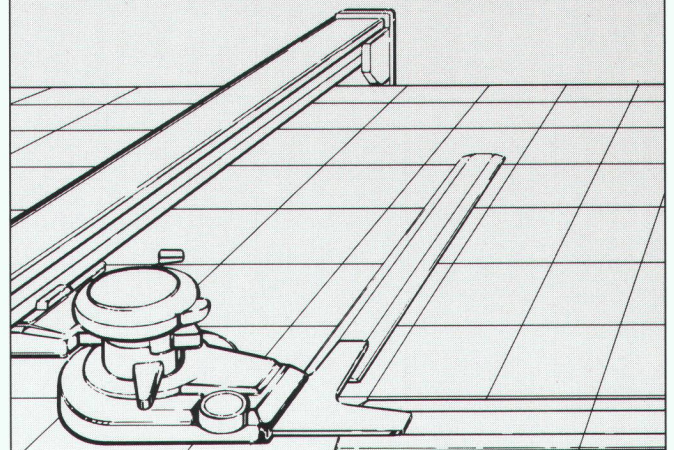

Equipement à dessin de précision

Veuillez m'envoyer gratuitement la documentation
RWD-technique du dessin

B2917

18/2

Addresser à: Reppisch Werke AG, 8953 Dietikon, Tel. 01-740 68 22

Les pieux battus bhi-Atlas sont en béton préfabriqué circulaires de ϕ 450 mm avec possibilité d'injection. Ils s'adaptent à toutes les qualités de sol, offrent une grande résistance à la flexion et peuvent supporter des charges conséquentes. Leur forme cylindrique assure un frottement latéral élevé et leur conicité permet d'augmenter

la portance. Les pieux battus bhi-Atlas sont livrables en tant que pieux de base ou rallonges, cylindriques ou coniques, avec coupes en acier dont les longueurs varient entre 4 et 14 mètres. Ils peuvent être utilisés de façon optimale comme pieux de compression et tractions, pieux inclinés, pieux flottants ou pieux avec possibilité d'injection de béton. Les pieux battus bhi-Atlas garantissent un battage rapide ainsi qu'une qualité de béton irréprochable après battage.

grants

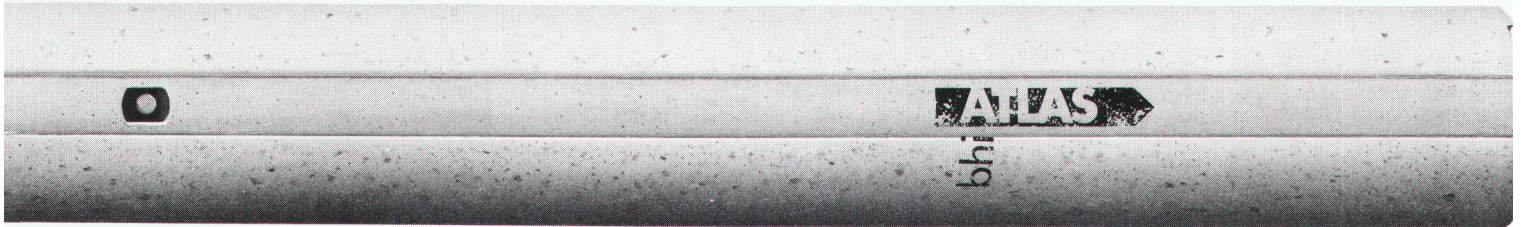

Nous sommes à votre entière disposition pour tous renseignements complémentaires.

Matériaux de construction Gustave Hunziker SA
3232 Ins/Anet, Téléphone 032 83 12 82, Télex 934 672
3225 Müntschemier, Téléphone 032 83 21 21, Télex 934 673



**BAUBEDARF
HUNZIKER
INS**

B 2785

schöck

Demandez notre nouvelle documentation

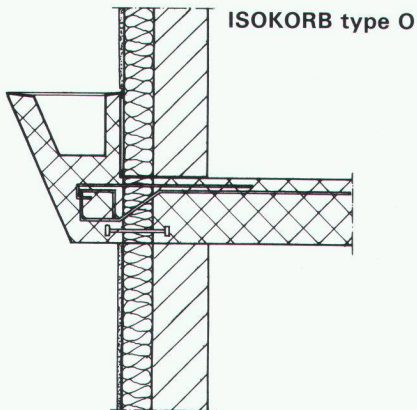

Solution au problème n° 3

Armature de raccordement pour consoles de dalles servant d'appuis aux murs de parement.
Espacement des éléments en fonction des exigences de la statistique.
Solution très bon marché.

schöck

des idées
pour
construire

LITTERIO CINA Produits et techniques pour le bâtiment
2, chemin des Grives, 1024 Ecublens
Tél. 021/35 18 08/Fax 021/35 57 75
(Dès nov. tél. 021/691 76 08/Fax 021/691 47 75)

Notre département technique résout vos problèmes individuellement sur demande

B 3010

1080.14

neon **IMSA** SA

1033 cheseaux grands-champs 2
021/ 731 23 23 fax:021/7312324

1218 genève /auguste-vilbert 34
022/98 71 71



ENSEIGNES LUMINEUSES

lettres et caissons lumineux de toutes sortes et formats; tubes au néon apparents ou encastrés pour enseignes décoratives

B 2321

Logiciel pour bureau d'ingénieur civil

Éléments finis

- CAO/DAO du plan de coffrage au calcul par la méthode des éléments finis au plan d'armature et de la liste de fer sur plotter de A3 à A0.

Statique générale

- poutre continue;
- cadre hyperstatique plan (1^{er} et 2^e ordre);
- cadre hyperstatique spatial;
- grille de poutre (avec précontrainte);
- graphique (système + résultats) sur écran et sur plotter.

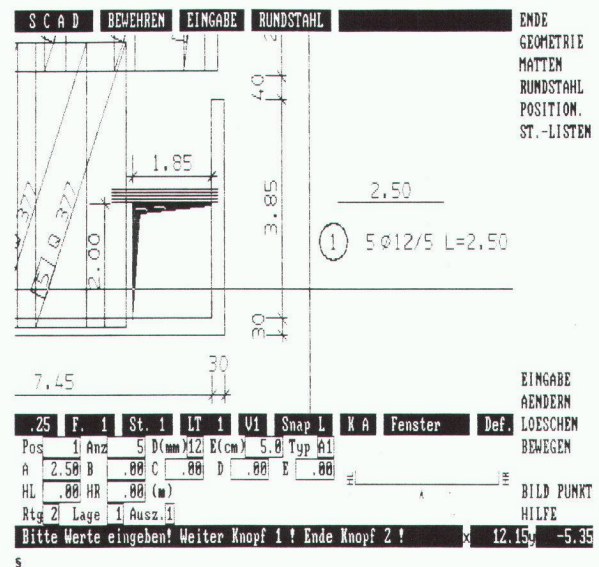

abacus
computer s.a.

abacus

Rue St-Pierre 18
82674

1701 Fribourg

Tél. 037 22 46 36

Dans le bâtiment: DELTA MS – la protection des soubassements brune à partir du rouleau. Avec des excroissances.

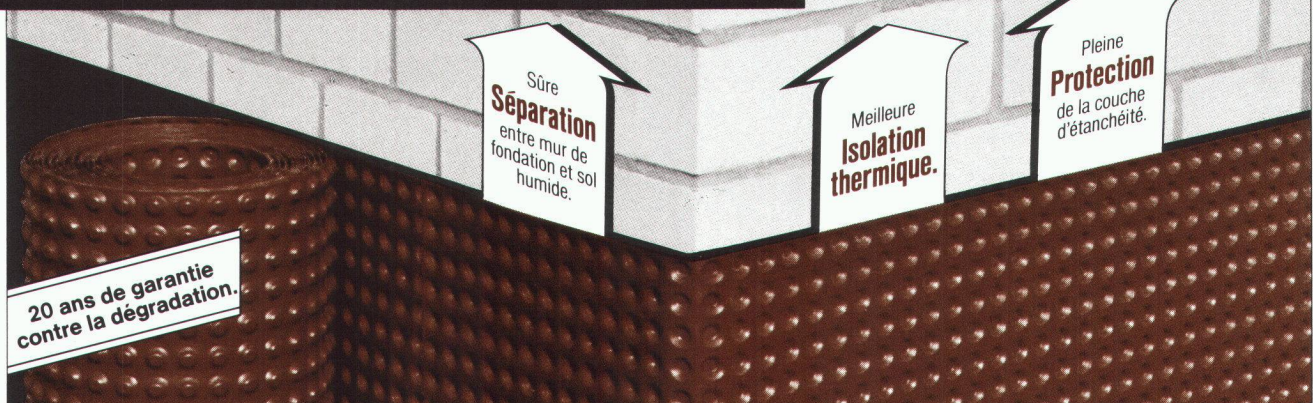

La protection de soubassement avec le triple avantage inhérent au système et en plus l'avantage de la pose: d'un trait, tout le soubassement est enveloppé directement à partir du rouleau.

Dans tout les cas où un drainage sur toute la longueur et profondeur est nécessaire: DELTA-MS-DRAIN – la nappe drainante à excroissances avec le non-tissé filtrant intégré. Pose d'un ensemble compact, grâce à la conception « sandwich ».

Liste des revendeurs et information technique par:
DÖRKEN S.A., C.P. 521
4021 Bâle
Tél. 061/681 0630



Demande d'informations sur DELTA MS:

Nom: _____

Adresse: _____

Organe d'étranglement à manchon élastique

Régulateur de débit à débit constant. Cet appareil fonctionne d'après le principe de Bernoulli, sans partie mécanique mobile et sans énergie auxiliaire.

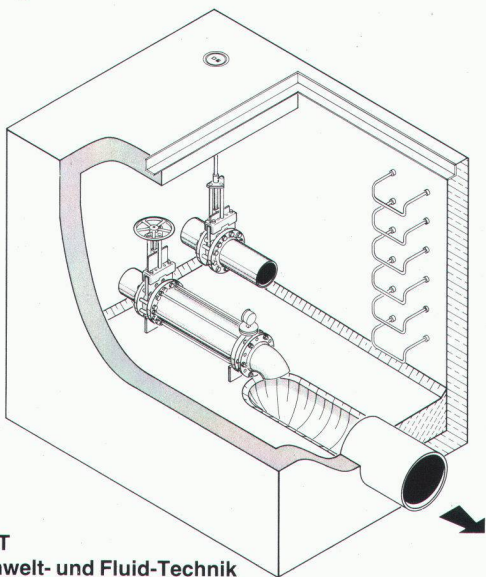

UFT
Umwelt- und Fluid-Technik
Niederegger AG

St. Georgenstraße 78
CH-9000 St. Gallen
Telefon (071) 233662



B 2863

Dans notre programme de fabrication:

Escalier télescopique à ciseaux Columbus

L'avantage d'une économie de place et d'une fabrication stable en fonte d'aluminium!

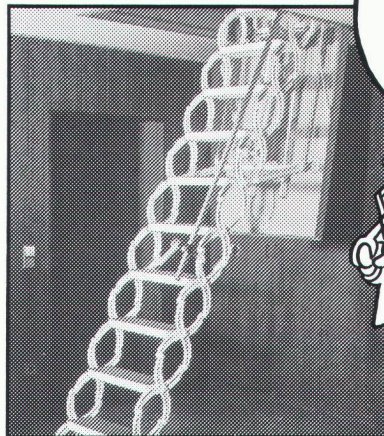

Veillez demander la documentation détaillée auprès de la maison

Industriestrasse
9245 Oberbüren
Tél. 073-513755



Columbus Treppen S.A.

B1825

Imprimerie Bron SA Lausanne



Tél. 021 32 99 44

conseille,
crée et réalise
l'imprimé
de qualité
en offset

Swiss Gewi® Fe 500/600

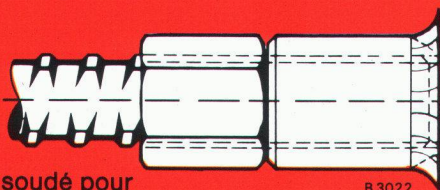

Manchon Swiss Gewi soudé pour les constructions métalliques

B 3022

La barre d'armature vissable.
Nervurée à pas gros continu.
Robuste - idéal pour le chantier.
Construire avec Swiss Gewi.

Technique Dywidag

8340 Hinwil/ZH
Tél. 01 937 10 20, Fax 01 937 20 32

SpannStahl SA



HARRIS

SOMADIS

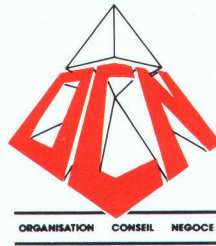

axis = digital

1^{er} septembre au 31 décembre 1988 COURS GENÈVE-SUISSE

MOIS	DÉBUT	FIN	RÉF.	INTITULE	DURÉE
SEPTEMBRE	Mardi 14	Jeudi 15	3c	C++	3
	Lundi 19	Jeudi 22	2a	UTILISATION UNIX	4
	Lundi 26	Mardi 27	3m	ADMINIST. PRAT. SYST V	2
OCTOBRE	Lundi 3	Mercr. 5	3b	APPELS SYSTÈME	3
	Jeudi 6	Vend. 7	3d	DRIVERS UNIX	2
	Mardi 18	Vend. 21	2b	LANGAGE C	4
	Lundi 24	Jeudi 27	2a	UTILISATION UNIX	4
NOVEMBRE	Lundi 7	Jeudi 10	3a	ADMINISTRATION UNIX	4
	Mardi 15	Vend. 18	2a	UTILISATION UNIX	4
	Mardi 22	Vend. 25	2b	LANGAGE C	4
	Lundi 28	Mercr. 30	3b	APPELS SYSTÈME	3
DÉCEMBRE	Mardi 6	Jeudi 8	3c	C++	3
	Lundi 12	Mardi 13	3m	ADMINIST. PRAT. SYST V	2
	Mardi 13	Vend. 16	2b	LANGAGE C	4
	Lundi 19	Jeudi 22	2a	UTILISATION UNIX	4

Les cours et les supports de cours sont en français.

Renseignements et inscriptions :

OCN SA, Centre Richelien
126, route de l'Etraz, 1290 Versoix/GE. Tél. 022/555 755

B 3044

HANS GANTNER

Pour les sous-toitures isolantes,
choisissez un partenaire fiable! Pro-
fitez de notre longue expérience!

Coupon: Oui, je désire recevoir votre brochure «Tout réuni sous un même toit».

Nom: _____

Rue: _____

NPA/localité: _____

A renvoyer à: HANS GANTNER,
Systèmes d'isolation, 8888 Heiligkreuz-Mels

B 3042

Nos toits détiennent les records!

Sous-toiture + isolation:

notre spécialité. Quel que soit le site de construction. Et cela, tout «naturellement». Appelez-nous au **085 / 2 24 41**.
Point de vente: HANS GANTNER,
Fabrique de systèmes d'isolation,
8888 Heiligkreuz-Mels, 085/22441/25842

Swif®



B 3025

Coupleur Swif-1

**Swif – le filetage conique
pressé – un produit Suisse.
Pour le raboutage rapide
des aciers d'armature.
Excellente résistance à la
fatigue. Gros pas – robuste –
idéal pour le chantier.**

Technique de raboutage 8712 Stäfa/ZH
Tél. 01 937 44 75, Fax 01 937 20 32

Swif SA

Le système de chauffage urbain...



B 2901

Pan-Isovit®

Isovit SA, Fabrique d'isolants, 8105 Regensdorf
Riedthofstrasse 212, Téléphone 01/840 16 84

Succursales: Lausanne, 021/3784 14; Bienne, 032/22 83 93; St-Gall, 071/27 76 27

Ingénieur civil cherche

confrère et/ou dessinateur indépendant

pour recherche et partage de bureaux,
infrastructure, etc., Lausanne et proximité.

Merci de répondre sous chiffre IAS 453 à
IVA SA, rue Pré-du-Marché 23, 1004 Lau-
sanne.

JEHEBER + SANSONNENS, ICA SA

Bureau d'ingénieurs civils
12, chemin Colladon, c.p. 136
1211 Genève 19

cherche tout de suite ou pour date à convenir un

ingénieur civil EPF ou ETS

ayant de l'expérience dans le domaine des structures et
capable de travailler d'une manière indépendante pour
études et direction des travaux.

Possibilités de formation et d'utilisation d'un équipement
informatique.

Les offres de services avec curriculum vitae doivent parve-
nir à l'adresse ci-dessus.

Kilcher



Appuis de dalles

Les fissures de façades
peuvent être évitées par
la pose d'appuis de dalles

- appuis à déformation
- appuis Limitgliss
- appuis téflon

... naturellement de Kilcher

Kilcher SA
1004 Lausanne
Tél. 021 25 44 70

B 2907



*Ce symbole international
indique l'accès possible aux
handicapés en chaise roulante
ou ne se déplaçant qu'avec
peine, lorsqu'il est apposé sur
des bâtiments publics, hôtels,
restaurants, théâtres, maga-
sins, places de parc, moyens
de transport public, etc.*

La question des barrières architecturales est loin
d'être nouvelle. Les expériences faites dans le
canton de Vaud et dans d'autres cantons nous
persuadent que nous assistons à un mouvement
irréversible qu'il serait finalement peu humain et
vain de vouloir empêcher.

La commission vaudoise pour la suppression des
barrières architecturales, créée il y a plus de dix
ans, a pour but de sensibiliser la population aux
obstacles qui s'opposent au libre déplacement de
chacun dans le domaine construit; en outre, elle
met tout en œuvre pour que les constructions
soient désormais dépourvues de barrières archi-
tecturales.

Administration:
PRO INFIRMIS
11, rue Pichard - Case postale 3546
1002 Lausanne - Tél. (021) 23 37 37

B1161



Concours d'architecture Appel de candidatures

Le Service des bâtiments de l'Etat de Vaud, désireux de procéder à des concours sur invitation ou, éventuellement, à des mandats d'avant-projets, pour des objets de moyenne importance, invite les jeunes architectes intéressés à déposer un dossier de candidature comportant :

- le curriculum vitae de l'architecte ou des architectes associés ;
- les principales références, études et constructions du ou des candidats.

Cet appel s'adresse à tous les jeunes architectes reconnus par l'Etat au moment de la parution du présent avis. Les associations d'architectes remplissant la condition ci-dessus en vue du présent appel sont admises.

Les dossiers de candidatures sont à adresser à M. A. Antipas, Service des bâtiments de l'Etat, 10, pl. de la Riponne, 1014 Lausanne.

Le délai pour le dépôt des dossiers est fixé au lundi 14 novembre 1988, le timbre postal faisant foi.

Le Service des bâtiments reste libre quant à la suite qu'il pourrait donner au présent avis.

Service des bâtiments



Le Service de l'aménagement du territoire

cherche

un architecte

pour sa section d'aménagement cantonal et régional.

Le candidat doit avoir de l'intérêt, des connaissances et si possible une expérience pratique en matière d'aménagement du territoire et d'urbanisme. Il doit être disposé à s'intégrer à un groupe de travail pluridisciplinaire et apte à conduire des discussions avec les autorités régionales et communales.

Entrée en fonctions : 1^{er} janvier 1989 ou date à convenir.

Renseignements : M. G. Grosjean, tél. 021/44 72 72 ou
M. J.-D. Rickli, tél. 021/44 72 82.

Les offres de services, accompagnées d'un curriculum vitae et des photocopies de certificats, doivent être adressées, jusqu'au 10 novembre 1988 au Service de l'aménagement du territoire, place de la Riponne 10, 1014 Lausanne.

Un technicien ou un dessinateur

pour sa section d'aménagement local.

Le candidat doit être titulaire d'un diplôme d'une école technique ou d'un CFC de dessinateur en bâtiment, éventuellement de dessinateur géomètre ou de dessinateur en génie civil et avoir, si possible, de l'intérêt ou des connaissances en matière d'aménagement du territoire et de procédures légales dans le cadre de la police des constructions.

Entrée en fonctions : 1^{er} février 1989 ou date à convenir.

Renseignements : M. J.-C. Pithon, tél. 021/44 72 54.

Les offres de services, accompagnées d'un curriculum vitae et des photocopies de certificats, doivent être adressées, jusqu'au 31 octobre 1988 au Service de l'aménagement du territoire, place de la Riponne 10, 1014 Lausanne.

GÉOTEST SA et Laboratoire et Etudes Géotechniques SA

cherchent pour leurs activités en Valais un

ingénieur-géotechnicien

avec de bonnes connaissances en hydrogéologie, ou un

géologue-hydrogéologue

avec de bonnes connaissances en géotechnique.

Une expérience complémentaire en étude d'impact et géophysique appliquée est souhaitée.

Les offres sont à adresser au :

Laboratoire
et Etudes Géotechniques SA
Rue du Simplon 14
1920 MARTIGNY
Tél. 026/2 76 66

C. Fischer SA Bureau d'ingénieurs civils 112, route de Florissant 1206 Genève

cherche tout de suite ou à convenir un

ingénieur civil diplômé EPF ou ETS

capable de travailler de manière indépendante.

Domaines d'activités variés, projets, réalisation et direction de chantier.

Possibilités de formation et d'utilisation d'un équipement informatique.

Faire offre manuscrite avec curriculum vitae et prétentions de salaire à l'adresse ci-dessus.

Piguet + Associés Ingénieurs-Conseils SA Avenue des Mousquines 38 bis, 1005 Lausanne

cherche

dessinateur génie civil expérimenté

Nous offrons un poste stable, un salaire en rapport avec nos exigences et des prestations sociales de haut niveau.

Les offres seront traitées avec la plus grande discrétion.

Fiduciaire **fidag** sa

Nous cherchons pour
un très important bureau d'architecture
situé dans la région du Bas-Valais

un architecte de haute qualification et formation

capable d'assumer le poste d'

adjoint de direction

Si:

- âgé de 35 ans environ, vous avez acquis une expérience professionnelle vous permettant de prendre en charge un poste de responsabilité;
- vous attendez une rémunération et position sociale en rapport avec cette prise de responsabilité;

n'hésitez pas à nous adresser vos propositions de candidature avec photo et curriculum vitae.

Discrétion totale assurée.

Adresse: Bureau Fiduciaire Fidag SA
Place de Rome, 1920 Martigny.



Direction des travaux publics
Office des ponts et chaussées

Nous recherchons un

ingénieur en génie civil

qui participe au projet de la **Transjurane N16**.

Vous êtes intéressé à collaborer à la planification et à faire partie du groupe chargé de la direction des travaux. Ce groupe s'occupera pendant les quinze prochaines années d'un important projet routier de 30 km, dont la moitié du tracé sera construite en tunnel.

Ce poste conviendrait à un ingénieur:

- diplômé EPF ou ETS;
- ayant au moins cinq ans de pratique dans la construction routière;
- de langue maternelle française ou maîtrisant parfaitement la langue française (oral et écrit), connaissant l'allemand, du moins pour mener les discussions techniques.

Si vous justifiez de bonnes qualités professionnelles, vous serez engagé selon votre personnalité et votre expérience. Nous vous offrons un salaire adapté et des prestations sociales modernes.

Lieu de travail:

Sonceboz ou Bienne, respectivement Berne. De fréquents déplacements professionnels sont prévus entre Berne et le Jura bernois.

Si vous êtes intéressé, prenez contact avec nous: des renseignements complémentaires peuvent être obtenus auprès des ingénieurs en chef, MM. Baumann ou Jenk, au numéro de téléphone **031/693511**.

Adressez votre dossier de candidature à l'Office des ponts et chaussées du canton de Berne, Reiterstrasse 11, 3011 Berne, **jusqu'au 31 octobre 1988**.



La Direction des télécommunications
de Lausanne
cherche

2 ingénieurs ETS génie civil

Champ d'activités:

- Après formation appropriée, attribution d'un poste de chef de secteur.
- Projets de construction de canalisations et d'ouvrages de génie civil dans le domaine varié des télécommunications.
- Transformation et entretien des installations existantes.
- Traitement des soumissions et adjudications.
- Tâches de direction des travaux, coordination, planification.

Exigences:

- Expérience de quelques années dans le secteur privé.
- Sens des responsabilités.
- Initiative, dynamisme, serviabilité et sens de la collaboration.
- Langue maternelle française, connaissance de l'allemand souhaitée, mais pas indispensable.
- Nationalité suisse.

Nous offrons:

- Activité agréable et attachante avec une certaine indépendance dans le cadre d'une petite équipe.
- Moyens modernes de travail avec utilisation de l'informatique.
- Prestations salariales et sociales selon statuts de la Confédération.
- Semaine de 42 heures, horaire mobile.

Tous renseignements complémentaires peuvent être obtenus au numéro de téléphone 021/40 2300.

Les candidatures accompagnées d'un curriculum vitae et de copies de certificats doivent être adressées à la

Direction des télécommunications

Division personnel et état-major, Service du personnel,
42, av. des Bergières, 1000 Lausanne 22.

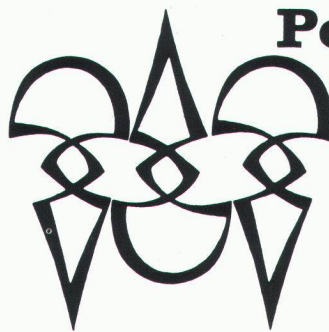

Polygravia sa

Photogravure et Offset

☎ 368980

Borde 28 bis
1018 Lausanne

B1477

Parrainer un enfant... une histoire d'amour

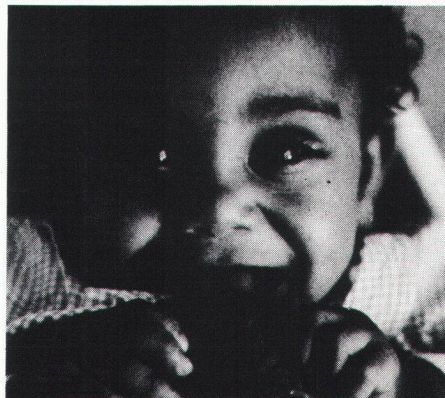

Terre des hommes

Parrainage

Je m'engage à parrainer un enfant de Terre des hommes, à raison de _____ par mois, pendant _____ mois.

Envoyez-moi les informations nécessaires.

Don

Je préfère soutenir votre action par un don au CCP (0-11504-8, Terre des hommes, 1000 Lausanne 9). Envoyez-moi des bulletins de versement, s.v.p.

Documentation

Je m'intéresse en savoir plus sur votre action. Envoyez-moi

une documentation générale

une documentation de parrainage

votre journal périodique

Nom: _____ Prénom: _____

Rue: _____

N° postal: _____ Localité: _____

Date: _____ Signature: _____

Coupon à envoyer à Terre des hommes, case postale 388, 1000 Lausanne 9.

**Le groupe Zschokke,
Des atouts maîtres
Grâce aux Hommes
qui y travaillent**

Nous vous offrons une fonction d':

ingénieur diplômé EPF

Le groupe Zschokke dispose de tous les éléments-clés permettant de mettre en application le concept de l'entreprise de construction intégrale. L'impact sur l'emploi permet de vous offrir une situation professionnelle d'avant-garde, intéressante et pleine d'avenir.

Notre bureau de méthodes, programmation et calcul joue un rôle prépondérant dans l'assistance de nos chantiers. Il maîtrise en particulier les méthodes de production, la planification et la préparation des chantiers. De plus, il fournit des prestations dans le domaine de la calculation.

En vue de renforcer sa structure et constituer un potentiel d'encadrement pour le futur, nous cherchons un nouveau collaborateur.

Après une phase d'introduction, nous désirons lui confier des travaux de calculation d'offres pour de grands chantiers, des tâches préparatoires pour certains travaux ainsi que des missions d'assistance sur des chantiers Zschokke ou d'associations. Il collaborera ainsi à des projets importants d'entreprise intégrale.

De tels objectifs impliquent un bon professionnalisme, allié à une formation de base acquise dans une école polytechnique.

En particulier, vous devrez démontrer une expérience dans la conduite de chantiers de génie civil, tunnels et calculation.

Le concept d'entreprise intégrale implique un savoir faire de la conduite du personnel, des talents de négociateurs, la faculté de travailler en équipe.

Nous souhaitons trouver un collaborateur, âgé d'env. 40 ans, parlant si possible le français et l'allemand.



L'entreprise
de construction intégrale

ZSCHOKKE
Société Anonyme Conrad Zschokke

Prenez contact en faisant parvenir votre dossier de candidature au Département du Personnel
SA Conrad Zschokke, 42, rue du 31-Décembre, 1211 Genève 6, tél. 022/35 12 20

Nous vous garantissons une parfaite discrétion.

La Société d'Ingénieurs Schindelholz & Dénériaz SA cherche pour le canton de Fribourg

directeur

Le titulaire actuel ayant été appelé à une haute fonction publique, nous désirons le remplacer au début de l'année prochaine par une personnalité qui devrait :

- être titulaire d'un diplôme d'ingénieur civil EPF ;
- avoir 32 à 45 ans environ ;
- avoir des aptitudes ou une expérience de chef ;
- s'intéresser à tous les domaines du génie civil ;
- être une personnalité convaincante aussi bien dans les domaines de la technique et de la gestion que sur le plan des contacts et des relations humaines.

Notre bureau d'ingénieurs fribourgeois et son directeur dépendent directement du chef de la Division Ingénierie du Groupe SD, division comprenant 6 sociétés cantonales romandes et forte de plus de 100 collaborateurs et spécialistes.

La Société fribourgeoise avec ses deux bureaux à Bulle et Fribourg/Villars-sur-Glâne existe depuis plus de trente ans et se trouve dans une phase de saine expansion. Son équipe de 17 ingénieurs, techniciens, dessinateurs, secrétaire et apprentis offre une stabilité d'action liée à son esprit de rigueur, son expérience et son innovation.

Tous renseignements complémentaires peuvent être obtenus auprès de M. Claude Pralong, administrateur et directeur de la Division Ingénierie SD au 027/22 36 92.

Offres à adresser à M. Claude Pralong, rue de Lausanne 15, 1950 Sion.

Nous cherchons, pour notre bureau de Fribourg, pour date à convenir,

un ingénieur civil dipl. EPF, chef de projet

de langue maternelle française ou allemande pour l'étude et la conduite de projets de génie civil, en particulier **ponts et constructions souterraines**.

Le candidat devrait posséder de bonnes connaissances de statique.

- Nous offrons :
- une place stable,
 - salaire bien adapté aux responsabilités,
 - possibilités de participation future.

Faire offres par écrit avec curriculum vitae ou demander (discretion assurée) tout renseignement complémentaire à :
M. Henri Brasey, ingénieur SIA, dipl. EPFZ,
ingénieur-conseil ASIC.

Bureau d'ingénieurs Brasey, av. de la Gare 11, 1701 Fribourg, tél. 037/221744.

Ingénieurs et architectes suisses

ISSN 0251-0979

Organe officiel de la Société suisse des ingénieurs et des architectes (SIA), de l'Association amicale des anciens élèves de l'EPFL (A³E²PL), des Groupes romands de l'EPFZ (GEP) et de l'Association suisse des ingénieurs-conseils (ASIC)

Editeur

Société des éditions des associations techniques universitaires (SEATU)

Rédaction

En Bassenges, 1024 Ecublens - CCP 10-5775-2 Lausanne
Tél. 021/693 2098 ☉, téléfax 021/693 2084

Jean-Pierre Weibel, ing. dipl. EPFZ-SIA,
rédacteur en chef

François Neyroud, arch. SIA, rédacteur
Danièle Renard, secrétaire de rédaction

Les manuscrits seront rendus selon accord préalable

Toute reproduction du texte et des illustrations n'est autorisée qu'avec l'accord de la rédaction et l'indication de la source

Abonnement

	Suisse	Etranger
Un an	Fr. 113.-	Fr. 122.-
Prix du numéro	Fr. 6.50	Fr. 7.50

Prix réduits pour étudiants
et membres A³E²PL, GEP, ASIC et UTS
Abonnement, vente au numéro, changement d'adresse :
Imprimerie Bron, case postale 880
1001 Lausanne, tél. 021/32 99 44, téléfax 021/32 73 23
Changement d'adresse des membres SIA :
Secrétariat général SIA, case postale, 8039 Zurich
Tél. 01/20115 70

Régie des annonces

IVA SA de publicité internationale	Siège central :
Rue du Pré-du-Marché 23	Mühlebachstrasse 43
1004 Lausanne	8032 Zurich
Tél. 021/37 72 72	Tél. 01/25124 50
Téléfax : 021/37 02 80	Téléfax : 01/25127 41

Impression

Imprimerie Bron SA, 1001 Lausanne
Tél. 021/32 99 44

Schweizer Ingenieur und Architekt

paraît aux mêmes éditions

Rédaction

Rüdigerstrasse 11, case postale 630, 8021 Zurich
Tél. 01/201 55 36, téléfax 01/201 63 77

Abonnement

	Suisse	Etranger
Un an	Fr. 170.-	Fr. 185.-
Prix du numéro	Fr. 6.50	Fr. 7.50

Normes et documentations SIA

En français : Secrétariat SVIA, av. Jomini 8,
1001 Lausanne. Tél. 021/36 34 21

En allemand et en italien : Secrétariat général SIA,
Selnaustr. 16, 8039 Zurich. Tél. 01/20115 70

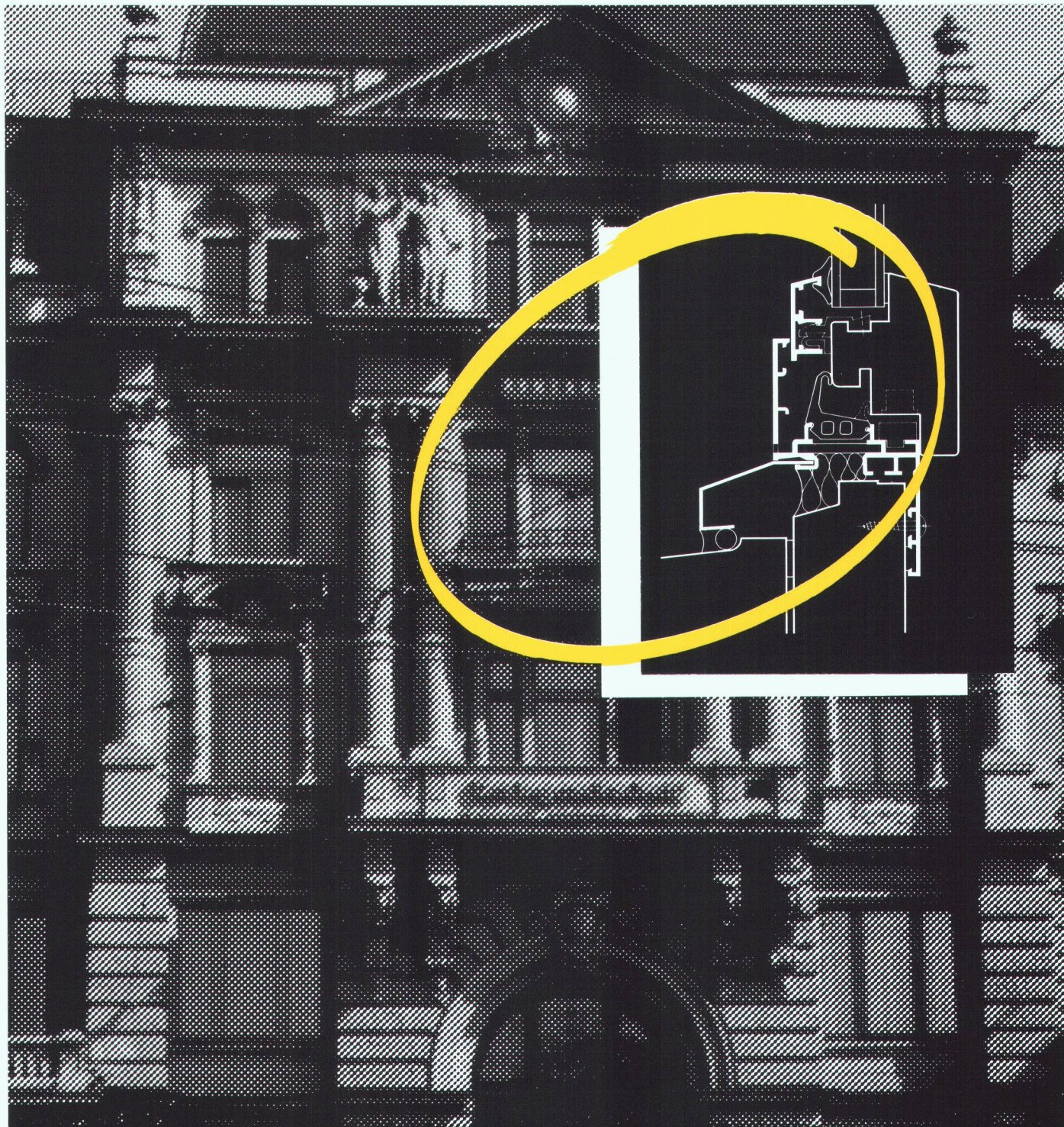

Rénovation «sur mesure» de fenêtres: chaque fois que Megert prend mesure, l'authenticité du style est respectée au même titre que le cadre des coûts!

Nous sommes spécialisés dans la rénovation et l'assainissement de fenêtres selon le système bois/alu **ISAL**® et le système matière synthétique **Brüggmann**®: à chaque problème la solution sur mesure! Sans frais de montage excessifs.

Megert und Frutiger Holzbau AG
3613 Steffisburg, Töpferweg 16
Telefon 033 39 77 77
1030 Bussigny-près-Lausanne,
Ch. du Vallon 26, Telefon 021 701 51 51
8052 Zürich, Schaffhauserstrasse 455
Telefon 01 302 55 55

megert 

Votre expert en fenêtres.

Eléments antibruit: intégration dans le paysage

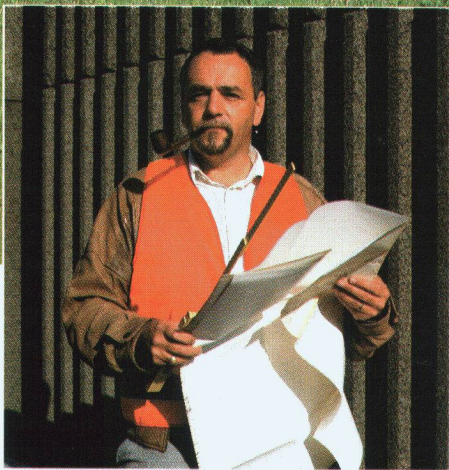

Bruno Zimmermann, inspecteur des routes nationales du canton de Nidwald

« Dans le canton de Nidwald, nous avons choisi les éléments antibruit DURISOL verts, car ils s'intègrent parfaitement à notre beau paysage et la durabilité est très importante sous le rigoureux climat suisse.

L'absence de reflet lorsqu'il pleut ou qu'il fait sombre est également un argument important pour éviter les accidents. »

L'image montre combien la paroi antibruit s'intègre bien dans l'environnement.

Pour le maître d'œuvre, l'intégration la plus naturelle possible dans le paysage, la couleur et l'esthétique, avec des garanties claires de qualité, ont été déterminants pour le choix.

Les éléments de protection antibruit en matière brut naturelle, teintés dans la masse avec du vert d'oxyde de chrome de la maison Bayer sont anti-éblouissants sans aucun reflet, résistant au sel, d'entretien facile et garantissent que, même après des années, aucune intervention pour la protection et la peinture ne sera nécessaire.

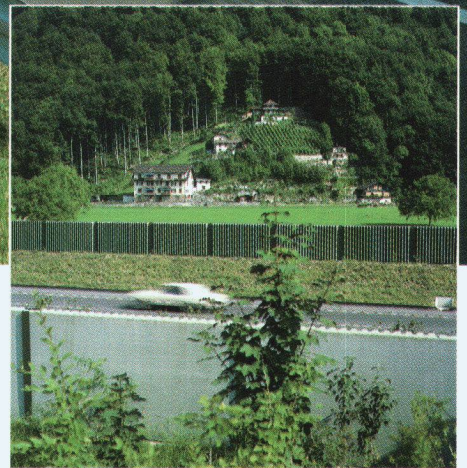

**Pigment de Bayer:
qualité des colorations
d'année en année.**

Bayer (Schweiz) AG
Geschäftsbereich PK, Postfach,
8045 Zürich, Tel. 01/465 81 11

Bayer 