

Objektyp: **Advertising**

Zeitschrift: **Ingénieurs et architectes suisses**

Band (Jahr): **111 (1985)**

Heft 6

PDF erstellt am: **22.09.2024**

Nutzungsbedingungen

Die ETH-Bibliothek ist Anbieterin der digitalisierten Zeitschriften. Sie besitzt keine Urheberrechte an den Inhalten der Zeitschriften. Die Rechte liegen in der Regel bei den Herausgebern.

Die auf der Plattform e-periodica veröffentlichten Dokumente stehen für nicht-kommerzielle Zwecke in Lehre und Forschung sowie für die private Nutzung frei zur Verfügung. Einzelne Dateien oder Ausdrucke aus diesem Angebot können zusammen mit diesen Nutzungsbedingungen und den korrekten Herkunftsbezeichnungen weitergegeben werden.

Das Veröffentlichen von Bildern in Print- und Online-Publikationen ist nur mit vorheriger Genehmigung der Rechteinhaber erlaubt. Die systematische Speicherung von Teilen des elektronischen Angebots auf anderen Servern bedarf ebenfalls des schriftlichen Einverständnisses der Rechteinhaber.

Haftungsausschluss

Alle Angaben erfolgen ohne Gewähr für Vollständigkeit oder Richtigkeit. Es wird keine Haftung übernommen für Schäden durch die Verwendung von Informationen aus diesem Online-Angebot oder durch das Fehlen von Informationen. Dies gilt auch für Inhalte Dritter, die über dieses Angebot zugänglich sind.

Les frais de chauffage augmentent toujours plus

De Dietrich 

vous donne les moyens de les réduire

C'est en pensant à cela que DE DIETRICH a étudié, testé puis mis en fabrication une nouvelle génération de chaudières:

LES EUTECTIDES

Des chaudières qui vous chaufferont jusqu'au delà de l'an 2000.

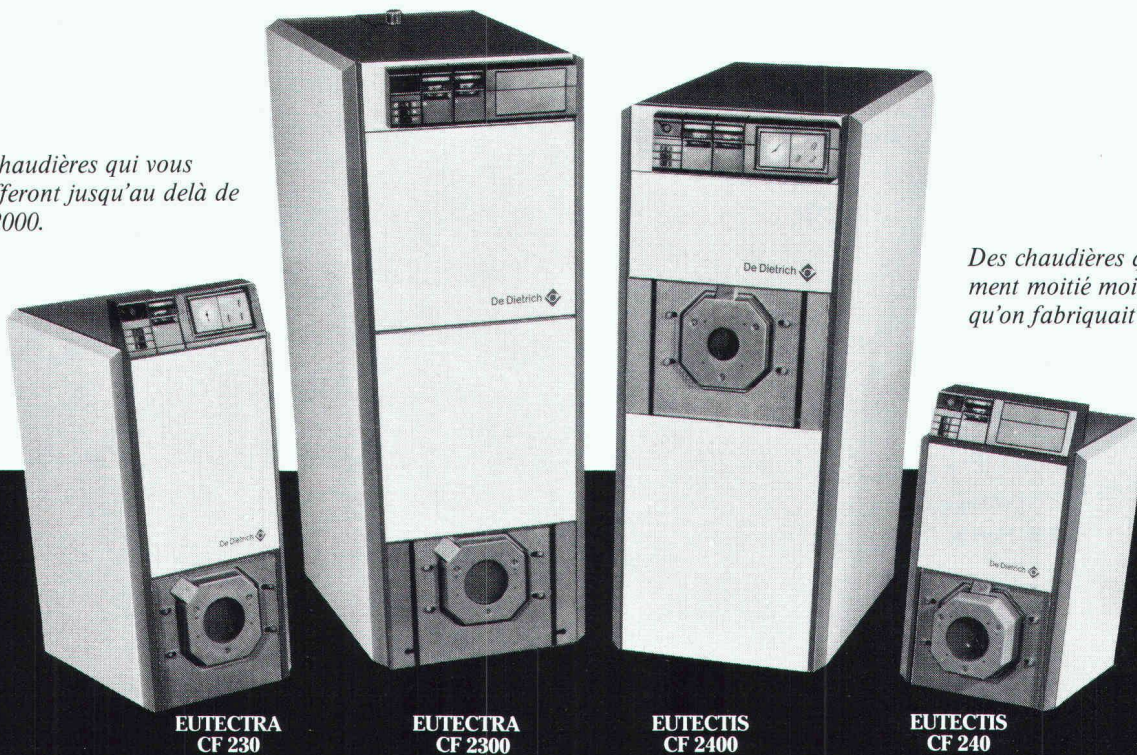

Des chaudières qui consomment moitié moins que celles qu'on fabriquait il y a 10 ans.

EUECTRA
CF 230

EUECTRA
CF 2300

EUECTIS
CF 2400

EUECTIS
CF 240

Grefez un cœur neuf à votre installation.

Le remplacement de votre chaudière actuelle par une EUTECTIDE doit vous permettre de rajeunir et d'améliorer votre installation et l'utilisation que vous en faites. A la prochaine période de chauffage, c'est votre chaudière, et elle seule, qui devra une fois de plus subir les contraintes de l'hiver. Tiendra-t-elle? A quel prix? Que se passera-t-il si le cœur de votre chauffage venait à lâcher?

Votre installateur vous conseille aujourd'hui de lui greffer un cœur tout neuf: une EUTECTIDE.

Procédez avec lui à l'examen de votre installation et faites lui confiance. Son professionnalisme et la qualité des EUTECTIDES sont votre meilleure garantie.

Coupon d'information

Demandez notre documentation détaillée DE DIETRICH sur:

Nom _____

Adresse _____

NPA, localité _____

Le distributeur spécialisé des produits DE DIETRICH dans toute la Suisse:

Procalor

PROCALOR SA, 1032 Romanel-sur-Lausanne, Chemin Praz Roussy 4 bis, tél. 021/91 31 91

1003 Lausanne tél. 021/22 07 05, 1211 Genève 26 tél. 022/43 17 47, 1950 Sion 2 tél. 027/23 17 81, 6500 Bellinzone tél. 092/26 36 21

Comment s'appelle
cette nouvelle lampe
qui a les
avantages de la
lampe à incandescence
et fluorescente?

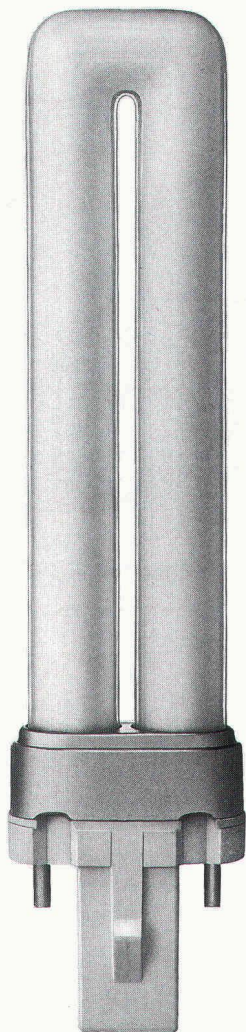

**LE DIP SA NOUVEAU
EST ARRIVÉ!**

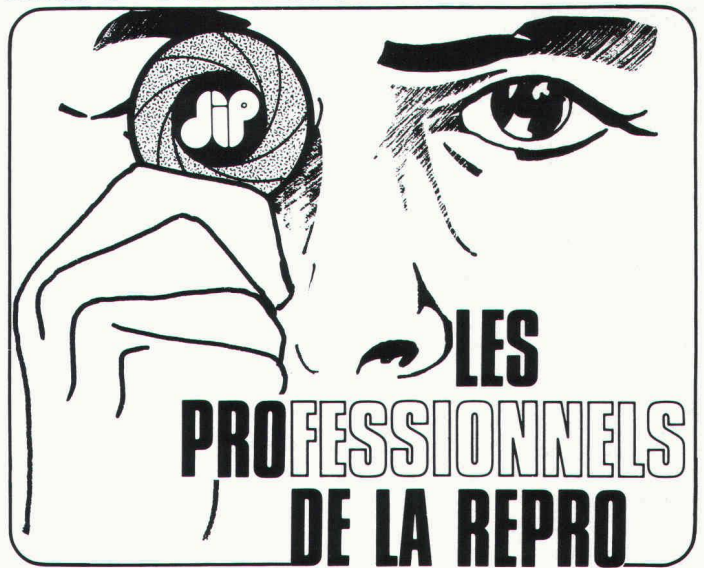

DIP SA PHOTO . REPRO . HELIO
BOULEVARD DE GRANCY 39
1006 LAUSANNE ☎ 27 52 04

HELIOGRAPHIE SERVICE DE LIVRAISON
REPROGRAPHIE OVERLAY + WASH OFF
**ARTICLES POUR DESSIN
TECHNIQUE** MATERIEL DE HAUTE GAMME

rtring



MULTITEC

Letraset

Faber-Castell



ET UNIQUE A LAUSANNE

PHOTOCOPIE
A0 SHACOH COPIE

AGRANDISSEMENT / REDUCTION
LARGEUR 90 cm.
LONGUEUR EN CONTINU
SUPPORT : PAPIER BLANC OU COULEUR, CALQUE

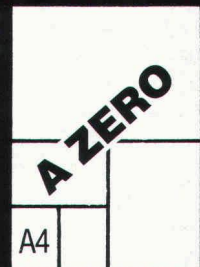

B1723

POUR TOUS TRAVAUX DE PHOTO TECHNIQUE, REPRO
COULEUR, PHOTOCOMPOSITION, OFFSET ET CREATION
GRAPHIQUE, DEPUIS 11 ANS A ECUBLENS: DIP SA
CHAMPS.COURBES 13, 1024 ECUBLENS ☎ 35 59 95/96

1.41 ach B1784

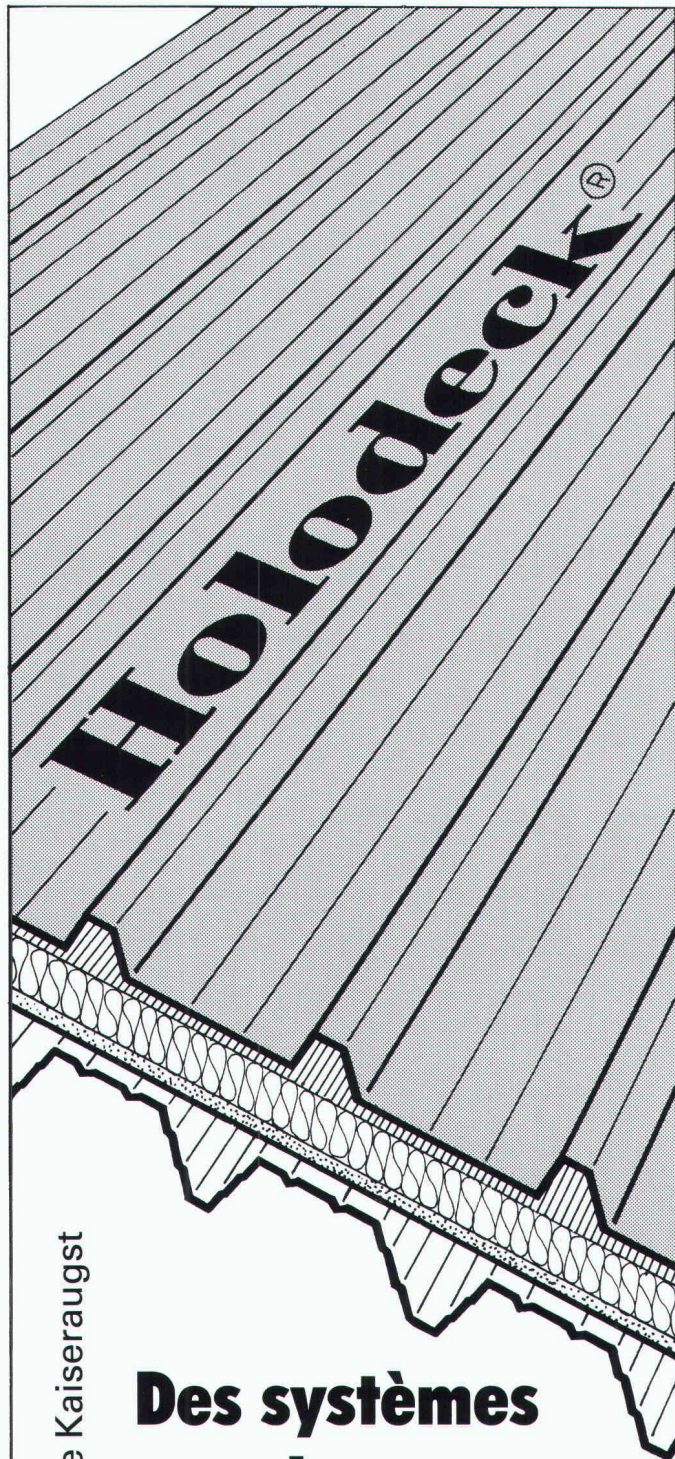

Profilage dans notre usine de Kaiseraugst

**Des systèmes
avantageux
de bardages et
de couvertures**



**KOENIG
Bausysteme**

Dr. Ing. Koenig AG CH-8953 Dietikon
Bureau Suisse Romande: CH-1201 Genève
22, rue du Cendrier, Téléphone 022/31 81 60

B1818

DULUX® de OSRAM.

La DULUX® de OSRAM dans la version «S» donne une lumière économique d'une lampe fluorescente OSRAM, mais est aussi petite et légère qu'une lampe à incandescence.

Lampe fluorescente compacte DULUX® S: culot d'un côté, starter intégré. Gamme de puissances 5 W, 7 W, 9 W, 11 W = 25 W, 40 W, 60 W resp. 75 W de lumière à incandescence. En comparaison des lampes à incandescence: jusqu'à 80% de moins de courant, longueur de vie 5 fois plus grande, la même lumière de travail agréable.

DULUX® – la lampe qui concurrence la lampe à incandescence.

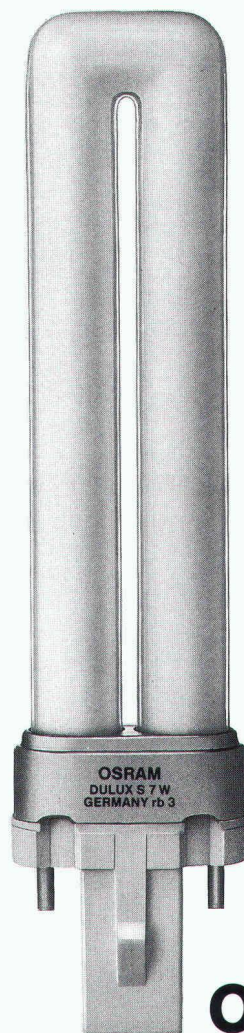

DULUX® S
grandeur nature

OSRAM

1.41 bch B1785

De l'acier impeccable grâce à

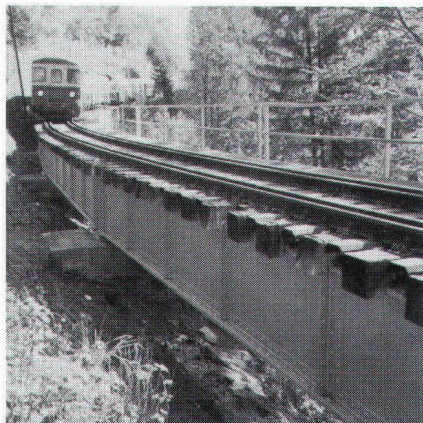

Pont de Rufenen sur le tronçon Spiez-Zweisimmen. Traité avec METALLOGAL®

METALLOGAL®

SYSTEMES SPECIAUX ANTICORROSIFS

METALLOGAL® n'est pas seulement utilisé dans la construction de ponts – mais également partout où l'acier exige une protection anticorrosive optimale et une fiabilité à toute épreuve.

A propos – ce produit, qui est largement indépendant des conditions atmosphériques, aussi bien lors de l'application que dans la phase de durcissement, garantit l'obtention d'une surface impeccable et assure une protection optimale même en cas d'humidité de l'air jusqu'à 98% et des températures voisines du point de congélation.

**Ne traitez pas seulement
l'acier superficiellement,
mais profondément –
avec METALLOGAL®**

RUBILIT AG

THUNSTRASSE 25 CH-3113 RUBIGEN TELEPHONE 031 9250 11 TELEX 911 628 RUBI CH
UNE SUCCURSALE DES ENTREPRISES KLEINERT

B1820

Nouveau:

Rochnite

améliorée

Un liant moderne rendant vos crépis:

- onctueux
- plastiques
- résistants à la fissuration

Facilité d'application = rendement accru

SCC

Production : Société des Chaux et Ciments de la Suisse romande, usine de Roche.

B1405

Petits engins de levage Demag

Eléments de construction pour charge jusqu'à 1000 kg.

Un système de construction s'est imposé. Le système KBK a été développé et permet la construction de:

- monorails suspendus
- ponts roulants suspendus
- potences murales et sur colonnes

Construction élégante, standardisation des éléments, adaptation du système, possibilité d'échanges ou de développement sont les facteurs rendant ce système aussi utile.

Nous vous conseillons sans engagement et pouvons vous satisfaire rapidement.

Nous vous prions de prendre contact avec nous.

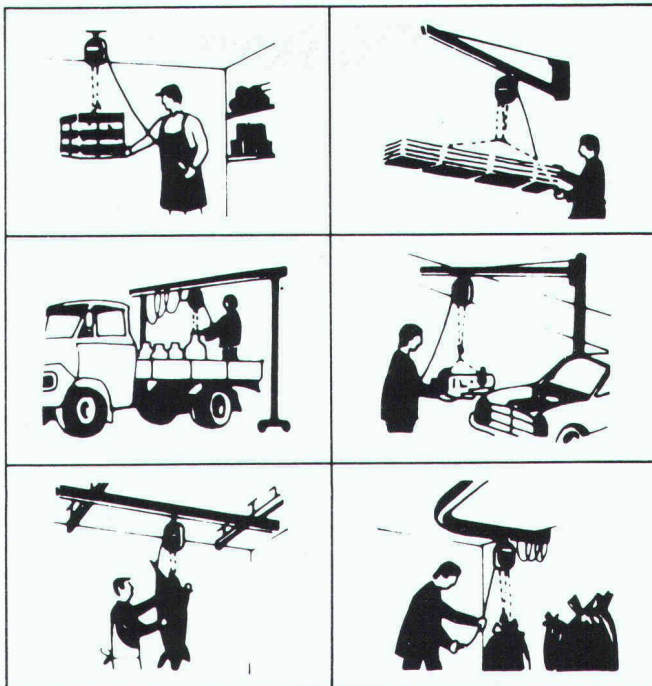

fehr

Hans Fehr SA CH-8305 Dietlikon Tél. 01/835 11 11 Telex 52344

Agent pour la Suisse romande:
W. Burri SA, Constructions électro-mécaniques
CH-1000 Lausanne 16 Tél. 021/24 45 33

B1248

ASPIRATEUR SCHERRER: UNIQUE EN SON GENRE



Le fait que l'on essaye d'imiter **l'aspirateur SCHERRER** plaide en sa faveur. Son succès lui confère en fin de compte le synonyme d'aérateur statique par excellence! Cependant si les imitations se vendent sous le nom de SCHERRER, la plaisanterie va trop loin. Vérifiez donc la présence du sigle SCHERRER. En effet pourquoi supporter les inconvénients d'une réplique quelconque quand les avantages de l'appareil original sont évidents? Il n'existe qu'un seul aspirateur SCHERRER. Son efficacité dans l'industrie et l'artisanat a été mille fois éprouvée ainsi que son utilisation impeccable comme chapeau de cheminée. Demandez une documentation détaillée.

Imprimerie Bron SA Lausanne



Tél. 021 32 99 44

conseille,
crée et réalise
l'imprimé
de qualité
en offset

RISS AG
Eisenwarenfabrik, Gesenkschmiede
Drahtseil- und Kettenwerk
Industriestr. 32 Tel. 01/844 11 22 Telex 52421
CH-8108 Dällikon/Schweiz

*Georges
Demande
une
documentation
Merci P.*

"L'ARET RISS" B1843

La solution économique
contre le poinçonnement

UCM

monarflex[®] SPF

Le Hit économique dans la construction de toits

offre tous les avantages requis
par une sous-toiture
protectrice

*Vous con-
struisez
sagement
en utilisant
la sous-toiture
N°1 en
Europe.*

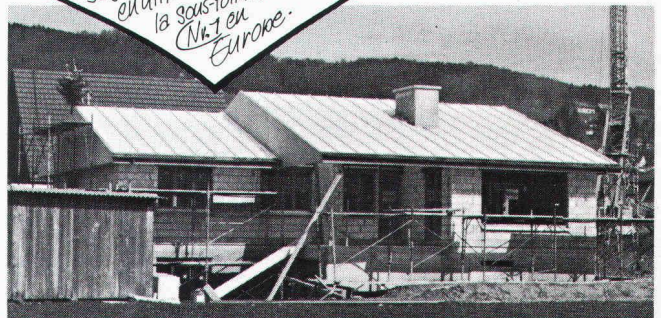

B597

- difficilement combustible
- respiration active, pas d'eau de condensation
- mise en place en peu de temps
- résistant aux heurts du pied
- aussi pour les rénovations

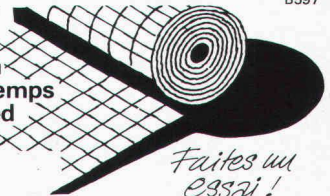

tegum

Tegum AG
8570 Weinfelden
Tannenwiesenstr. 11
072 211 777

Autres sources d'approvisionnement sur demande.

Fabrication et
vente d'articles
techniques

Visura

Treuhand-Gesellschaft
Société Fiduciaire
Società Fiduciaria

Votre partenaire pour fiscalité,
tenue de comptabilité, informatique,
prévoyance professionnelle,
conseil d'entreprise

B1496

1002 Lausanne, rue St-Martin 9, Tél. 021 20 89 71
succursales à Zurich, Aarau, Altdorf, Granges,
Lucerne, Olten, St-Gall, Soleure, Stans

TUILES ET ARDOISES SOLAIRES

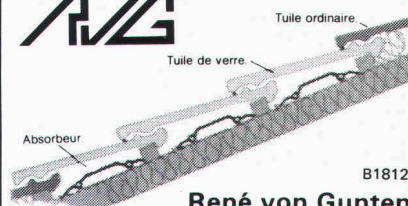

B1812

René von Gunten

Tél. 038 36 12 69 2042 Valangin

Technique d'ancrage

pour les façades

Consoles pour pierre naturelle

- acier inoxydable chrome-nickel
- montage précis
- pour tamponner ou sceller

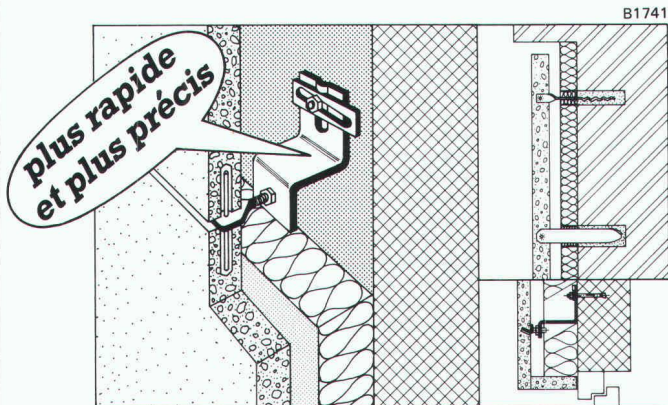

Systèmes d'ancrages pour béton et simili, pierre naturelle, maçonnerie extérieure!

MOBATEC

Mobatec AG
CH-5430 Wettingen
056/26 04 53

Mobatec SA
CH-1000 Lausanne 22
021/36 83 42

DEJO

Dejo SA, Boîte postale, 3360 Herzogenbuchsee, Tél. 063 61 56 71

Grilles Dejo

Des grilles livrées dans toutes les dimensions souhaitées

Grilles embouties, grilles embouties et soudées, marches Dejogrip. Pour disposer de notre catalogue technique plus complets,

téléphonez-nous au:
063 61 56 71

Z Ysset

B1638

B1828

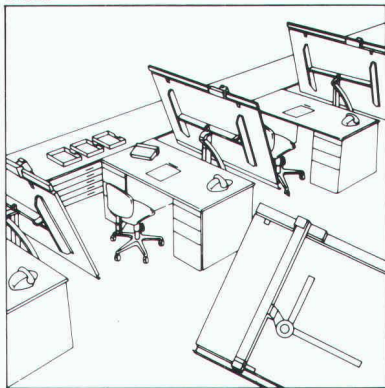

RWD

Technique de dessin de qualité suisse

Technique de dessin conçue sur mesure, extensible et livrable de longues années durant.



Veillez donc m'envoyer **gratuitement** la documentation détaillée sur les places de travail ultra-modernes de technique de dessin RWD.

Adresse

Envoyez le coupon à: Usines Reppisch SA, 8953 Dietikon, Tél. (01) 740 68 22

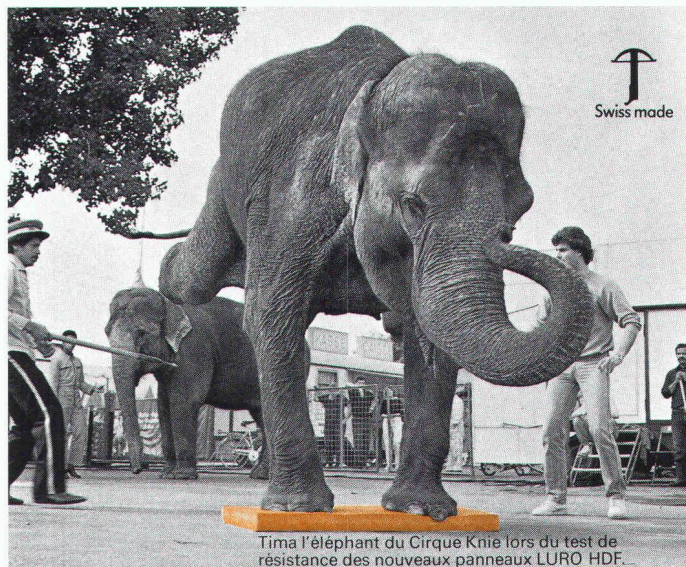

Tima l'éléphant du Cirque Knie lors du test de résistance des nouveaux panneaux LURO HDF.

Le plus léger des matériaux supporte le plus lourd des animaux!

Une exclusivité d'ISOVER-Vetroflex: LURO HDF, le nouveau panneau isolant à résistance mécanique élevée à la compression et à la traction.

Avec des contraintes de compression garanties de 0,01 à 0,1 N/mm² selon types de panneaux et épaisseurs, les panneaux LURO HDF sont particulièrement indiqués pour résoudre vos problèmes d'isolation des toits plats, des sols sous chapes soumises à de fortes charges et des toits en pente à chevrons apparents.

ISOVER
VETROFLEX

FIBRIVER
Case postale
1001 Lausanne
Tél. (021) 20 42 01

Chapeau de cheminée aspirateur

« AZI »

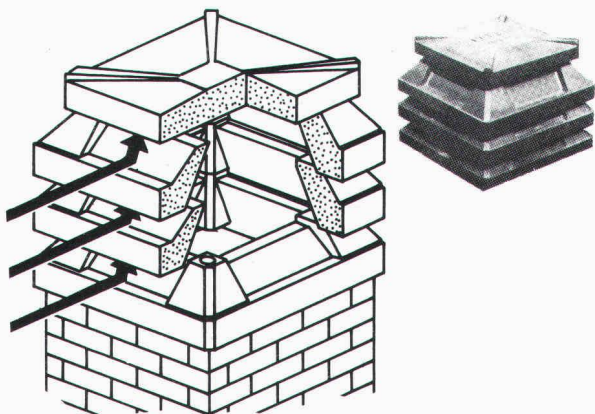

- Extrêmement avantageux
- Modulaire
- Plaque de couverture

Pour de plus amples renseignements:

Importateur: G. Fivaz, 2043 Boudevilliers
Tél. 038/36 13 50

On cherche dépositaire-revendeur

B1467

L'eau: chaque goutte compte

Notre bureau d'ingénieurs, au champ d'activité étendu au monde entier, est spécialisé dans le domaine de l'alimentation en **eau potable** et du traitement des eaux usées.

Nous souhaitons confier un poste avec responsabilités à un jeune

ingénieur électricien EPF/ETS

qui sera intégré en Suisse et outre-mer.

Nous demandons:

- langue maternelle française, connaissances de l'anglais souhaitées;
- sens de l'initiative;
- être en mesure de travailler de manière indépendante;
- avoir de la facilité dans la rédaction de rapports techniques.

Nous offrons:

- bonne ambiance de travail au sein d'une équipe;
- bon salaire;
- avantages sociaux;
- entrée immédiate ou à convenir.

M. Geering est à votre disposition pour de plus amples renseignements; tél. 01/252 26 70.

Les candidats sont priés d'envoyer leur offre avec curriculum vitae à:

IB GROMBACH & Cie. SA

Bureau d'ingénieurs Ingenieur bureau
Spécialistes de l'eau Wasserfachleute



CH-8028 Zurich/Suisse, Boîte postale, Zurichbergstrasse 20
Téléphone 01/252 26 70

+ BREV.+ Porte-skis VOGEL



Construction en métal très solide zinguée au feu.

Projection et installation de locaux de skis. Livraison de pièces pour l'automontage.

Pour hôtels, chalets, écoles, maisons, appartements, etc.

Différents modèles, jusqu'à 16 paires de skis par mètre courant.

ERWIN VOGEL
Porte-skis Vogel
Am See 503
8882 Unterterzen
Tél. 085/4 22 12

B645

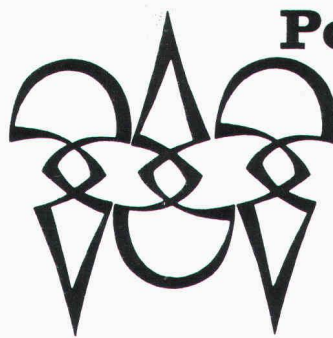

Polygraviasa

Photogravure et Offset

☎ 368980
Borde 28 bis
1018 Lausanne

B1477

La porte industrielle idéale

stampfli swiss® porte pliante alu

Demandez la documentation de notre système complet.

J. Stampfli S.A. Constructions métalliques
4553 Subingen-SO Téléphone 065 44 11 22

Bureau de vente pour la Suisse Romande:

André-O. Vignet, case postale 90
1470 Estavayer-le-Lac Téléphone 037 63 22 55 ☐

B1815

Francisco TRIVINO

Constructions métalliques
Serrurerie

Ch. de Tolochenaz 3 - 1110 Morges - Tél. (021) 7187 68

B1845