

Objekttyp: **Advertising**

Zeitschrift: **Ingénieurs et architectes suisses**

Band (Jahr): **111 (1985)**

Heft 21

PDF erstellt am: **19.09.2024**

Nutzungsbedingungen

Die ETH-Bibliothek ist Anbieterin der digitalisierten Zeitschriften. Sie besitzt keine Urheberrechte an den Inhalten der Zeitschriften. Die Rechte liegen in der Regel bei den Herausgebern. Die auf der Plattform e-periodica veröffentlichten Dokumente stehen für nicht-kommerzielle Zwecke in Lehre und Forschung sowie für die private Nutzung frei zur Verfügung. Einzelne Dateien oder Ausdrucke aus diesem Angebot können zusammen mit diesen Nutzungsbedingungen und den korrekten Herkunftsbezeichnungen weitergegeben werden. Das Veröffentlichen von Bildern in Print- und Online-Publikationen ist nur mit vorheriger Genehmigung der Rechteinhaber erlaubt. Die systematische Speicherung von Teilen des elektronischen Angebots auf anderen Servern bedarf ebenfalls des schriftlichen Einverständnisses der Rechteinhaber.

Haftungsausschluss

Alle Angaben erfolgen ohne Gewähr für Vollständigkeit oder Richtigkeit. Es wird keine Haftung übernommen für Schäden durch die Verwendung von Informationen aus diesem Online-Angebot oder durch das Fehlen von Informationen. Dies gilt auch für Inhalte Dritter, die über dieses Angebot zugänglich sind.

BRAVO L'ADHERENCE !



La brique en béton : des crépis qui tiennent.

L'adhérence des mortiers de crépissage est excellente.

Ses autres qualités: une solidité à toute épreuve, une grande facilité de pose, des propriétés d'isolation phonique remarquables. Et surtout la brique en béton est économique.

En mur apparent teinté, elle a tout pour séduire. Fabriquée dans des centres de production modernes en Suisse romande. Stock, garantie, livraison et conseils adaptés à vos besoins.

**LA BRIQUE
EN BETON**
LA BRIQUE LEADER

Liste des producteurs de Suisse romande:

CORNAZ & FILS SA Allaman • **DESMEULES Frères SA** Granges-Marnand • **EGGS & LUGGINBÜHL** Sion • **FAC SA** Renens et Paudex • **GGR SA** Granges Gravière du Rhône, Fully • **HELFER** Givisiez • **OTTO KALBERMATTEN AG** Brig • **MARENDAZ SA** Carouge • **MATÉRIAUX DE CONSTRUCTION SA** Dépôt de Ste-Marguerite, Sion • **MAULINI & Cie** Veyrier • **PLANCHERS KAISER SA** Nyon • **PROCIM SA** Monthey • **PROZ Frères SA** Sion et Riddes • **SUDAN** Broc

PARIS - PORTE DE VERSAILLES - FRANCE

batimat

*15^e salon international de la construction
et des industries du second œuvre.*

**8 - 17
NOVEMBRE
1985**



**12 - 17
NOVEMBRE
1985**

INTERCLIMA

*9^e salon international du chauffage,
du froid et de la climatisation.*

centre mondial de l'industrie du bâtiment et de la climatisation.

CHAMBRE FRANCE-SUISSE pour le Commerce et l'Industrie - 32, Av. de Frontenex - Case postale 229
1211 GENÈVE 6 - Tél. : 002/35.65.40 - Télex : 23767

IAS

Nom _____
Société _____
Adresse _____

Souhaite recevoir :

- Carte d'accueil _____ BATIMAT
- Information générale _____ BATICARTE
- Bulletin d'analyse des nouveautés _____
- Précatalogue (début octobre) - port inclus _____ 10,5 F.S.
- Catalogue officiel (mi-octobre) - port inclus _____ 23 F.S.

INTERCLIMA

- CLIMACARTE
-
-
- 11 F.S.

et vous adresse
ci-joint la somme
correspondante

B 2022



Inodore même pour les nez plus fins. HOMOGEN ISO V100, le panneau de particules hydrofuge.

Des odeurs désagréables dans la pose de panneaux de particules ou après coup? Plus question avec HOMOGEN ISO V100! Car le premier panneau suisse dont l'encollage est totalement exempt de formaldéhyde est vraiment inodore. Ainsi l'usinage devient agréable et l'habitat confortable. HOMOGEN ISO V100 possède toutes les qualités physiques essentielles du bois dont il est constitué.

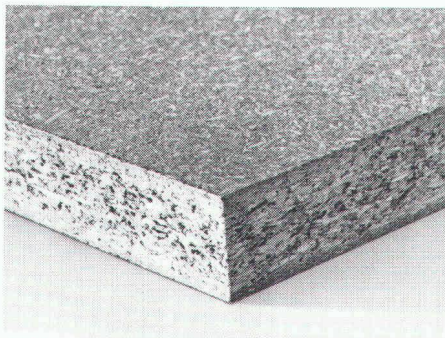

B 2087

Les panneaux HOMOGEN ISO V100 sont résistants à la cuisson, perméables à la vapeur d'eau et constituent un volant de régulation pour l'humidité et le climat de l'habitat. Ils supportent de lourdes charges et peuvent dès lors être utilisés comme éléments de façades et cloisons de même que pour des sous-planchers et des plafonds. Demandez nos planches détaillées sur l'utilisation de l'HOMOGEN ISO V100. Appelez-nous.

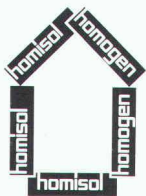

HOMOGEN ISO V100
aussi naturel
que du bois

homogen®

Bois Homogène SA
1890 St-Maurice
Tél. 025/65 17 71
Télex 456140 boho ch



«Nous produisons chaque porte une fois seulement mais avec novopan Standard.»

★ LIGNUM CH20 ★

Josef et Peter Helbling
Menuiserie Helbling
9230 Flawil
Utilisateurs de novopan
Standard depuis 1957

C'est l'expression du travail soigné de nos menuisiers suisses et de la qualité du novopan Standard. Avec sa structure spéciale des copeaux et du panneau, il a déjà presque atteint une stabilité proverbiale ce qui lui permet de mieux supporter la charge climatique sur une face ou des surfaçages asymétriques.

D'un standard sans équivoque

novopan[®] Standard

le panneau de copeaux

novopan keller sa

5315 Böttstein

Qui calcule les coques, dalles, parois... par éléments finis ?

Des fenêtres sur
le ciel?
Lanterneaux
d'HELIOPLAST.

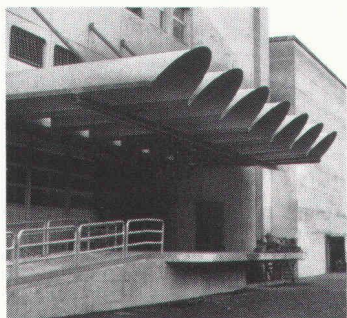

Voûtes en berceau HELIOLUX

La maison HELIOPLAST Kunststoff-Bau-
elemente AG cherche et trouve avec vous
la solution optimale pour tout problème
de lanterneaux en matière plastique ou en
verre.

Les voûtes en berceau HELIOLUX, par
exemple, sont des couvertures autopor-
tantes pour le plein air.
Appelez-nous!

HELIOPLAST Kindhausen
Kunststoff- 8604 Volketswil
Baulemente AG Tél. 01 945 54 64

**HELIOPLAST**

B 2018



HANS RUDOLF WEHRLI / 3

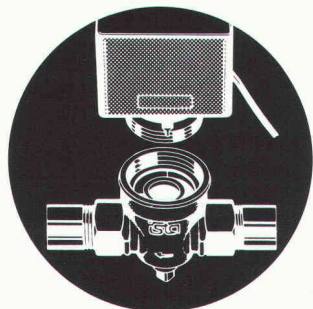

Compteur de chaleur: des avantages qui comptent double

Calorimétrie physique exacte. Compact et facile à installer. Installation de la partie sensible du compteur dès la mise en marche du chauffage. Le compteur n'entre pas en contact avec l'eau. Non relié au réseau électrique. Piles de longue durée.

Agent général pour la CH et le FL
OFAG Zurich, Dufourstrasse 90, 8034 Zurich, tél. 01/47 68 11.

ista

OFAG
Zürich

*Une technique
économisant
l'énergie*

**LE DIP SA NOUVEAU
EST ARRIVÉ!**

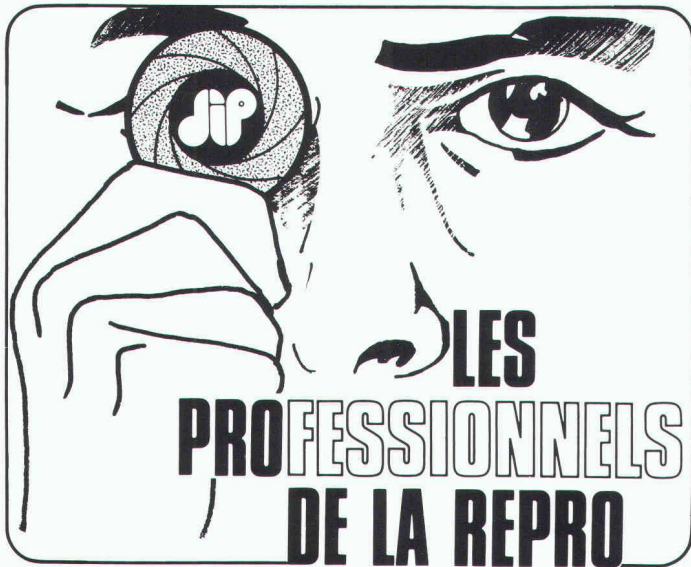

DIP SA PHOTO . REPRO . HELIO
BOULEVARD DE GRANCY 39
1006 LAUSANNE ☎ 27 52 04

HELIOGRAPHIE SERVICE DE LIVRAISON
REPROGRAPHIE OVERLAY + WASH OFF
**ARTICLES POUR DESSIN
TECHNIQUE** MATERIEL DE HAUTE GAMME

rtring



MULTITEC

Letraset

Faber-Castell



ET UNIQUE A LAUSANNE

**PHOTOCOPIE
A0** SHACOH COPIE

AGRANDISSEMENT / REDUCTION
LARGEUR 90 cm.
LONGUEUR EN CONTINU
SUPPORT : PAPIER BLANC OU COULEUR, CALQUE

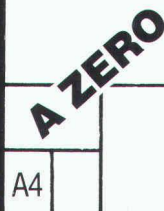

B1723

POUR TOUS TRAVAUX DE PHOTO TECHNIQUE, REPRO
COULEUR, PHOTOCOMPOSITION, OFFSET ET CREATION
GRAPHIQUE, DEPUIS 11 ANS A ECUBLENS: DIP SA
CHAMPS.COURBES 13, 1024 ECUBLENS ☎ 35 59 95/96

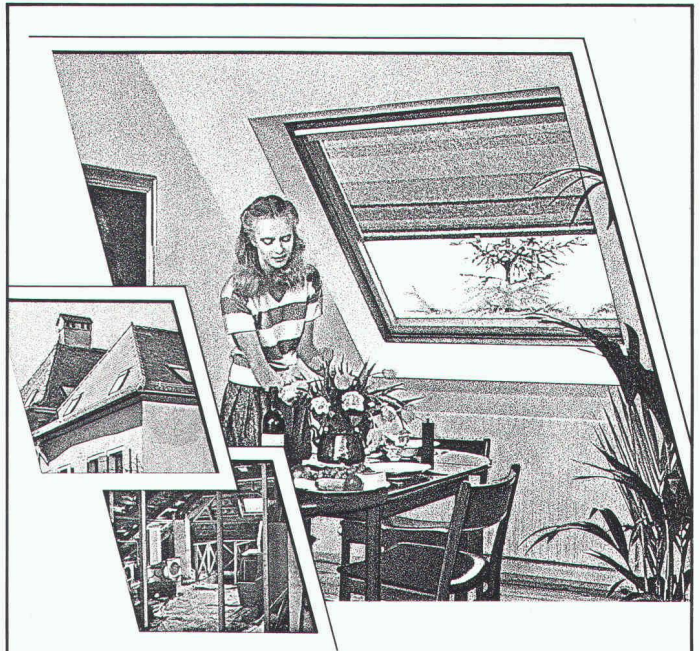

*Qu'il est dommage de laisser inoccupés les
espaces perdus sous le toit! Alors que des greniers
obscurs pourraient devenir des pièces habitables
et accueillantes.*

**Les fenêtres pour toits en pente
VELUX laissent entrer l'air,
le soleil et la lumière, tout en vous
offrant une vue exceptionnelle.**

*De quoi vous donner des idées nouvelles pour
transformer votre grenier grâce aux avantages mul-
tiples des fenêtres pour toits en pente VELUX.*

- Modèles pour ouverture par rotation ou projection.
- Double et triple vitrage isolant.
- Grand choix de stores et accessoires.

*C'est avec plaisir que nous vous communiquerons
d'autres avantages VELUX. Une comparaison
qualité-prix vaut la peine d'être faite.*

VELUX

Fenêtres pour toits en pente.

B1653

Demandez sans engagement notre documen-
tation pour plus d'espace habitable sous le toit:

- fenêtres pour toits en pente VELUX
- articles de protection solaire

Nom: _____

Adresse: _____

NP/Lieu: _____

**VELUX (Suisse) SA, Industriestrasse 7
4632 Trimbach, tél. 062 23 15 15**

IAS



SIBIR CHAUFFE!
 APPARTEMENT, MAISON DE
 VACANCES ET MÊME UNE
 MAISON À DEUX APPARTEMENTS.
 SÛR, PRATIQUE, ÉCONOMIQUE
 ET FIABLE. SIMPLE COMME
 SIBIR.

SIBIR therm

... un poêle à mazout extraordinaire.
 Entièrement automatique, régulation par
 thermostat, presque silencieux. Air pulsé:
 sortie d'air chaud possible dans les pièces
 adjacentes. Plus de 20000 unités sont
 déjà installées. Puissance réglable: jusqu'à
 10 kW/ 8600 kcal/h. Testé et approuvé par
 l'EMPA. Puissance suffisante pour toute
 une maison de vacances. Vraiment écono-
 mique, faible consommation.

SIBIR comet

... chaudière de chauffage central avec
 brûleur SIBIR. Silencieux comme un poêle
 de chambre. Aussi économique qu'un
 brûleur à évaporation. 3 étages de puis-
 sance: jusqu'à 15 kW/ 12900 kcal/h. Peut
 aussi être réglé plus haut. Cette puissance
 est suffisante pour le chauffage des
 étages d'une maison aussi bien que de
 l'ensemble d'une villa locative isolée.

Plus de 600 stations-service en Suisse.
 Demandez des prospectus directement au
 fabricant.

SIBIR S.A. Vente et service

Rte d'Yverdon 3 - 1033 Chesaux sur Lausanne
 Téléphone 021/91 31 61 B 2039

SIBIR

Drainage

La pompe de drainage type KP, en acier
 inox, vous convaincra par sa facilité de trans-
 port, la sécurité de son fonctionnement et la



B1821

simplicité de son ser-
 vice d'entretien. Bien
 protégé, son moteur
 tourne silencieuse-
 ment et offre toute
 fiabilité.

Cette pompe im-
 mergée peut être
 employée dans les
 caves et locaux
 inondés, les piscines
 et partout où il faut
 procéder à un
 assèchement rapide.

GRUNDFOS PUMPEN SA

ZH: Bruggacherstr. 10
 8117 Fallanden
 Télex 59928
 Tél. 01-825 29 25

BE: Militärstr. 10
 3014 Berne
 Tél. 031-41 13 71

VD: Route de la
 Conversion 107
 1095 Lutry
 Tél. 021-39 31 13

GRUNDFOS
 ...la pompe parfaite



Eléments de construction Armco

Profils multi-
passages pour
inférieurs,
voûtages

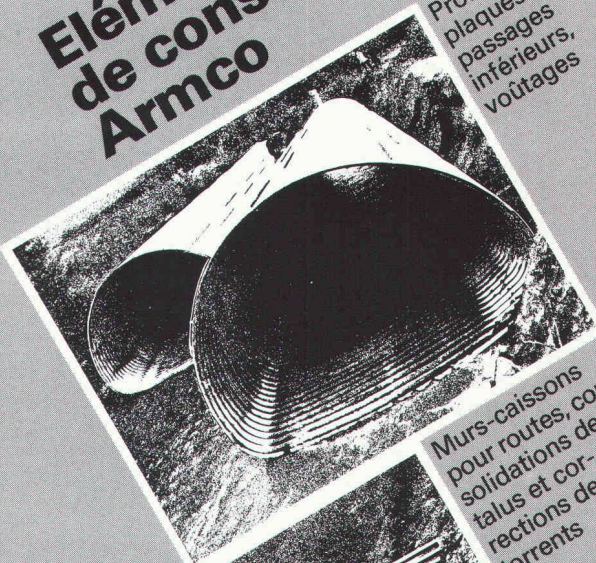

Murs-caissons
pour routes, con-
solidations de
talus et cor-
rections de
torrents



Tuyaux Spiwell
pour voûtages,
canalisations,
drainages et
cunettes



KOENIG Représentation générale
Bausysteme Armco-Thyssen GmbH
 pour la Suisse
 Dr. Ing. Koenig AG, 8953 Dietikon, Tél. 01-740 26 61

Veillez-
nous envoyer
votre documentation

Société: _____

Nom: _____

Adresse: _____

Bauelemente T 2 f

B1817

Qui fournit un logiciel portable de soumission et suivi de chantier ?



* ABS...

une garantie pour l'assèchement éprouvé des immeubles et des terrains

Produits de qualité approuvés par l'ASE, qui vont depuis les pompes d'assèchement des caves jusqu'aux stations de pompage entièrement automatiques.



Eugen Kolb Pumpen AG
Generalvertretung ABS-Pumpen
8594 Güttingen TG Tel. 072/65 2175



B1826

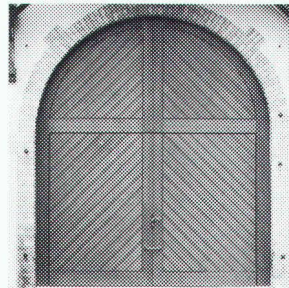

B2085

Exemple: porte pivotante à contrepoids.

Une bonne - et belle! - affaire.

Porte de luxe sur mesure ou avantageuse porte de série? Visitez notre exposition: en matière de fermeture, elle ouvre de nouveaux horizons!



Croix du Péage,

1030 Villars-Ste-Croix, 021 35 14 66

Werner Maag AG, Zeltweg 44



8032 Zurich, Tél. 01 / 251 7580 / 81
Télex 58675

WM — La technique d'évacuation des eaux usées

- Garniture d'écoulement en fonte pour toiture, PASSAVANT, sorties verticale et latérale**
en une ou deux parties, réglable en hauteur avec anneaux de surélévation, grille sphérique, ou plate, ronde ou carrée, praticable, ou résistant au trafic lourd. Pourvue, non seulement d'une surface de collage, mais avec en plus, d'une bride de fixation assurant une liaison très résistante. Approuvé VSA.
- Siphon de sol PASSAVANT**
en 2 parties, ajustable latéralement et en hauteur, grille en Cr-Ni. Approuvé VSA. Sorties verticale et latérale.
- Séparateur à graisse PASSAVANT**
approuvé VSA. Livrable: en fonte, en acier, GFK, en béton armé, capacité de 2 à 40 l/s. Egalement livrable avec dispositif de rinçage et de vidange automatique.
- Séparateur à huile et à essence PASSAVANT**
Capacité: de 0,5 à 500 l/s. approuvé VSA. Livrable en fonte, en acier, en béton armé, dispositif d'alarme contre le débordement. Epuration ultérieure par un filtre à base de charbon actif.

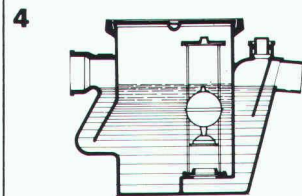
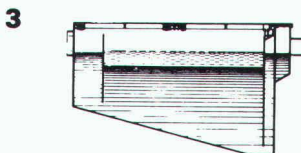
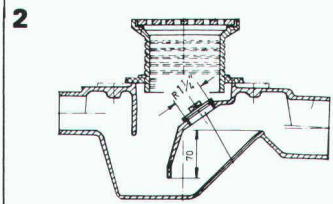
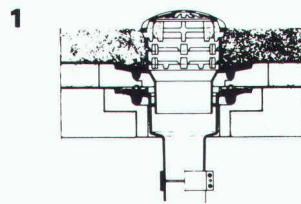

- Recouvrement «FI» en Aluminium, en acier profilé galvanisé et en acier inoxydable**
pour regards ou puits de contrôle avec revêtement supérieur à choix, belle apparence, faible poids, prix avantageux. Exécution normale, ou étanche à l'eau et aux gaz. Egalement livrable avec couvercle en forte tôle de fer striée. Charge: 50 KN - 400 KN.

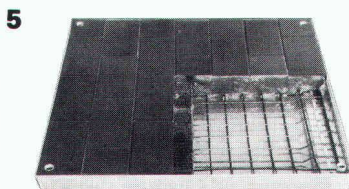

B1101

Adresse:

IAS

60

No 1
en qualité
et flexibilité

ebea®

Assemblage des
dalles en console

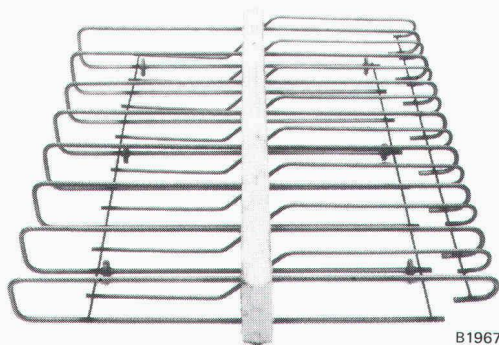

- Armature continue en acier inoxydable
- Isolation repoussant l'eau
- Eléments adaptés au chantier
- Mesures spéciales sur demande
- Pas de soudures
- Livraison immédiate franco chantier

F. Brechbühler

Fer de reprise pour béton armé
Südstr. 4, 3110 Münsingen
Tel. 031/92 53 53/54

La brique en béton teintée

AUDACE ET BEAUTE D'AUJOURD'HUI

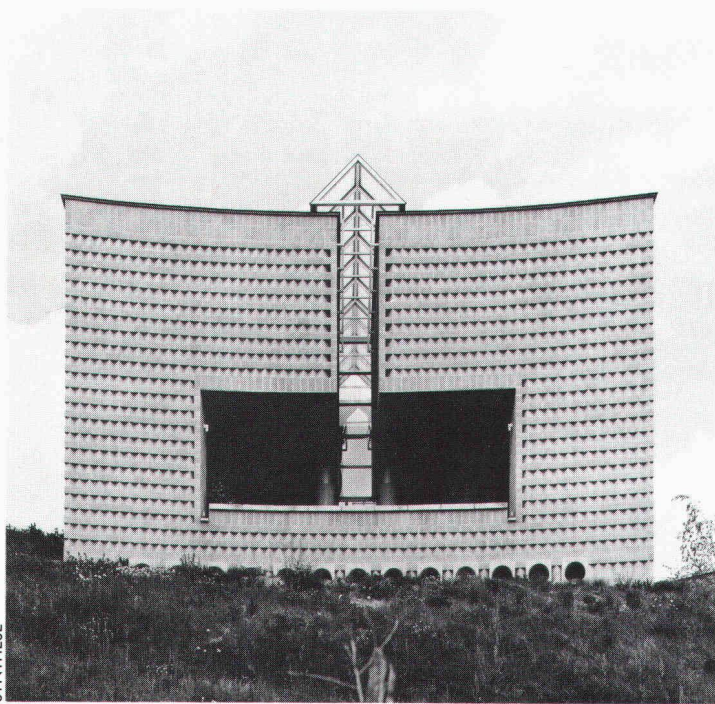

Pureté des lignes, sobriété des formes, beauté de la matière à l'état brut, harmonie des tons, les briques en béton teintées sont au service de l'architecture d'aujourd'hui. Celle qui veut des matériaux performants, à la hauteur de ses exigences. Pour le plaisir et le confort d'habiter.

Prix Architecture Béton 85

Lauréat: Maison familiale de Morbio
Superiore, Tessin.
Architecte: Mario Botta, Lugano.

La brique en béton – la brique leader



Société des Chaux et Ciments de la Suisse Romande

Qui fournit une solution
personnalisée à vos problèmes
informatiques ?

Verre-céramique.

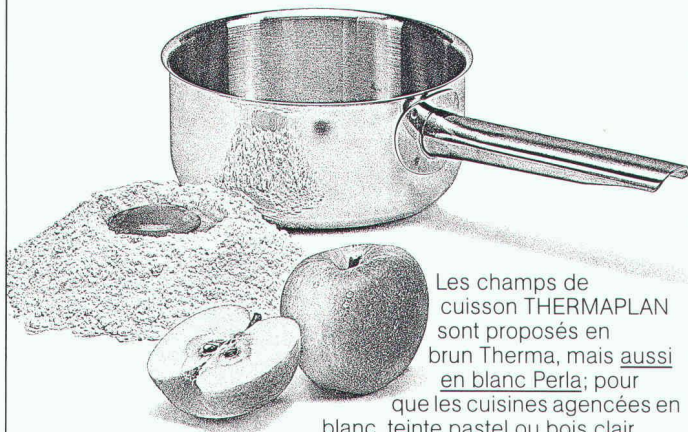

Les champs de cuisson THERMAPLAN sont proposés en brun Therma, mais aussi en blanc Perla; pour que les cuisines agencées en blanc, teinte pastel ou bois clair soient pleinement harmonieuses, équipées d'appareils Therma. Avec zone de cuisson à 2 circuits et affichage de chaleur résiduelle.

therma

fait meilleur usage de l'énergie.

Demandez imprimés à Therma S.A., appareils électroménagers, case postale, 8021 Zurich, Tél. 01/491 75 50, Suisse romande: THERMA S.A., 1020 Renens, Tél. 021/35 14 21.

B 2034

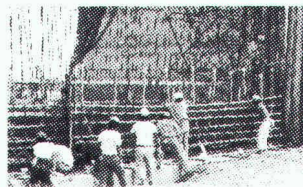

Un silo à farine d'une capacité de 7000 tonnes est construit à Dubai, les procédés VSL y sont présents.

Car depuis bientôt 30 ans les procédés VSL marquent l'histoire de la construction. Dans les domaines de la précontrainte, des tirants en rocher et en terrains meubles, de la manutention de lourdes charges, des coffrages glissants et textiles et de la technique de mesures.

Les spécialistes parlent le même langage lorsqu'il s'agit de technique.

Les filiales et les sociétés affiliées sont aujourd'hui groupées en une entité de renommée mondiale:



B1939

VSL INTERNATIONAL SA Siège principal: 3008 Berne, Tél. 031 4628 33, 3327 Lyssach, Tél. 034 4515 71, 1023 Crissier, Tél. 021 3512 78, 6500 Bellinzona, Tél. 092 25 71 17. Représentations VSL en: Afrique du Sud, Allemagne, Arabie Séoudite, Australie, Autriche, Brésil, Brunei, Canada, Corée, Danemark, Etats-Unis, Finlande, France, Grèce, Hong Kong, Indonésie, Iran, Italie, Japon, Malaisie, Norvège, Nouvelle Zélande, Pays-Bas, Pérou, Portugal, Royaume Uni, Singapour, Suède, Suisse, Taiwan, Thaïlande, Turquie.

FASA - FONDERIE ET ATELIERS MECANIKES D'ARDON SA
CH - 1917 Ardon - Valais Tél. (027) 86 11 02 Télex. 38 689 FASA-CH



Mise à niveau en 6 minutes? B1982

... FASA, évidemment!

Une série réglable au niveau de la chaussée sans vis, sans cales, sans outils spéciaux

Charge Belastung Load

10 To

par roue pro Rad per wheel



1350 / 1360

Brevet Patent

GARANTI 10 ANS

CONTRE LE BOTTEMENT ET LE CLAUQUEMENT

VF 03/85

SELVOPLAN

Brevet suisse + test EMPA

Les avantages décisifs de la chape liquide autonivelante pour la rénovation



Gain de temps par la suppression des coûteux travaux de reprofilage et de consolidation.
Epaisseur de la chape réduite à 30 mm.
Faible poids de la chape: 60 kg/m².
Surface parfaitement plane.
Grande résistance à la compression et à la flexion.
Pose journalière jusqu'à 500 m².
Aucune usure, même par trafic de chantier intensif.
Conductibilité idéale pour chauffage par le sol.
Elimine les grincements de sols.
Accessible après 24 h.
Pleine charge après 48 h.
Séchage rapide.
Convient à la pose de tous revêtements.

Longue expérience (plusieurs centaines de milliers de m² posés en Suisse).
Un produit Bayer.
Demandez notre documentation!
Selvoplan - chapes flottantes - sols industriels.
Notre service technique établira études et offres, sans engagement.

BALZANIMMER SA

Entreprise spécialisée

Lausanne Avenue Tivoli 60 Tél. (021) 24 99 91
Fribourg Rte des Arsenaux 9 Tél. (037) 22 40 22

Les bâches DELTA pour échafaudages s'imposent.

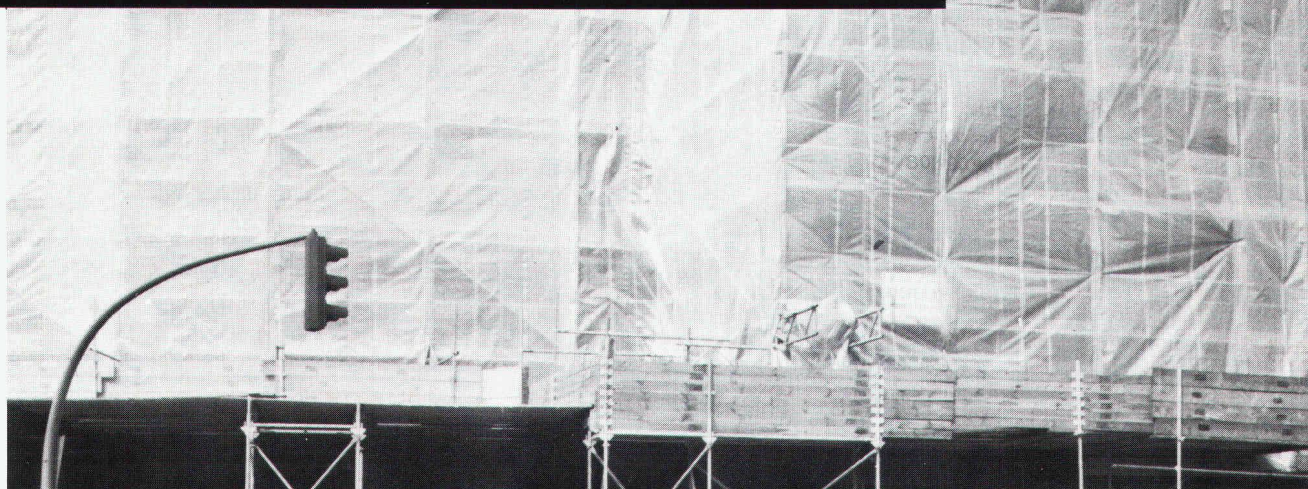

Le costume sur mesure, au centimètre près, pour tous les échafaudages en bois et en acier: DELTAPLAN E 5 avec 5 bandes à œillets soudées. Longueur 20 m. Largeur 2.70 m. DELTAPLAN E 6 avec

6 bandes à œillets soudées. Longueur 20 m. Largeur 4 m. Les 2 bâches sont translucides et super-résistantes à la déchirure. 100% étanche grâce au chevauchement des bandes reliées de façon sûre par les

écrous DELTA. Pour éviter son flottement, la bâche est fixée à l'échafaudage à l'aide des liens spéciaux DELTA. Les bâches DELTA - la solution la plus économique de vos problèmes de protection.

Informations gratuites par
DOERKEN SA, C. P. 126
4008 Bâle, Tél. 0 61/35 06 30



B1684

Nous sommes au sommet de votre toit!

Une construction économique et une vie agréable signifie:
Isoler son toit contre le vent, l'humidité et le froid grâce aux joints imperméables de notre sous-toit. Avec la sous-toiture isolante «Compact» de GANTNER.

Coupon: Oui, envoyez-moi des informations complètes concernant la sous-toiture isolante «Compact» de GANTNER.

Nom/Prénom _____ Rue _____
NPA/Lieu _____ Tél. _____ i+a
HANS GANTNER · 8888 Heiligkreuz-Mels · Tél. 085/2 24 41 ou 2 58 42

GANTNER vous propose pour votre toit incliné la solution: La sous-toiture isolante «Compact» de GANTNER. Des jointures absolument étanches, une respiration active et un effet insonorisant. Avec des valeurs-k extraordinaires, une étanchéité spécialement bonne contre l'eau et le vent. De plus une pose rapide et simple. Demandez notre documentation.

HANS GANTNER · Fabrique de systèmes d'isolations
8888 Heiligkreuz-Mels
Tél. 085/2 24 41 ou 2 58 42

UNE ATMOSPHERE

CHALEUREUSE REGNE ICI.

GRACE AU CHAUFFAGE

PAR LE SOL

UNITEX.

Pour être sûr d'obtenir un climat chaleureux, il vaut mieux choisir un système d'avenir!

Voilà pourquoi le chauffage par le sol Unitex s'impose rapidement dans un nombre croissant d'immeubles. – Bien sûr, il est en premier lieu le générateur d'une chaleur saine et confortable. Mais ce n'est pas tout!

Le chauffage par le sol Unitex garantit de surcroît une totale liberté d'agencement et un coût avantageux – à l'achat comme au montage. Sans oublier, naturellement, les économies d'énergie! Vous comprenez maintenant pourquoi le chauffage Unitex triomphe si aisément partout.

Prenez contact avec les spécialistes d'Unitex. Ils vous démontreront preuve en main qu'Unitex résout à la perfection chaque problème de climat – car notre système de chauffage par le sol répond aujourd'hui déjà aux exigences que vous poserez demain! Appelez-nous ou téléphonez-nous: vous recevrez par retour du courrier notre documentation détaillée et notre nouveau prospectus de référence Unitex.

Unitherm S.A., 8304 Wallisellen-Zurich 1, Widenholzstrasse, tél. 01/830 71 71

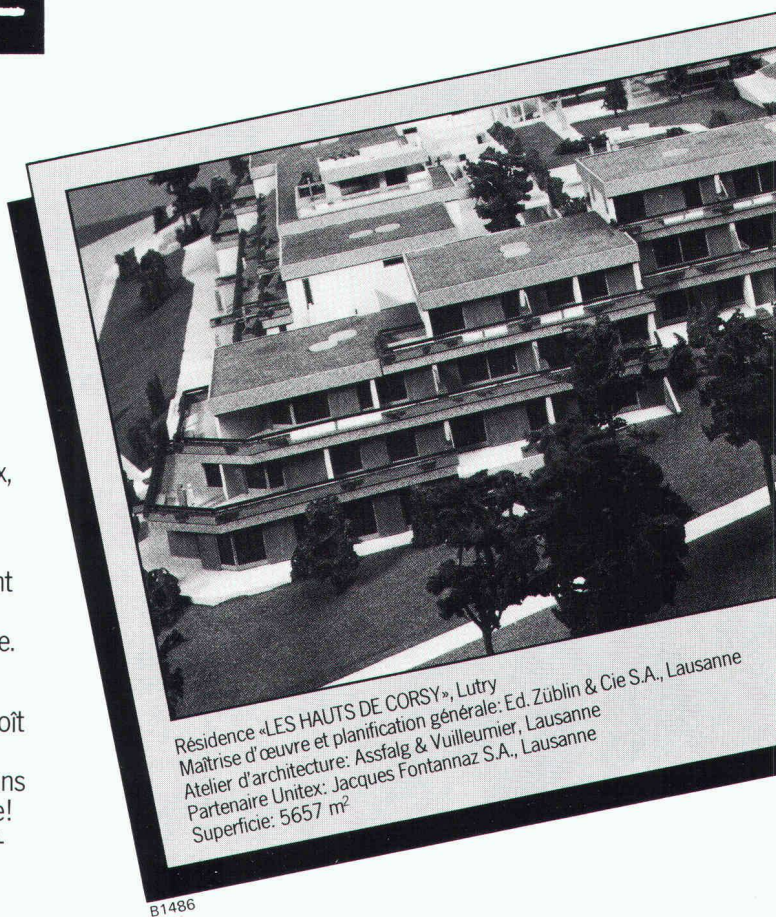

Résidence «LES HAUTS DE CORSY», Lutry
Maîtrise d'œuvre et planification générale: Ed. Züblin & Cie S.A., Lausanne
Atelier d'architecture: Assfalg & Vuilleumier, Lausanne
Partenaire Unitex: Jacques Fontannaz S.A., Lausanne
Superficie: 5657 m²

B1486

Chauffage par le sol
CHAUDEMMENT RECOMMANDÉ.

tegubit[®] Nouveauté!

Carton bitumé de sous-toiture sur lambrissage et isolation.

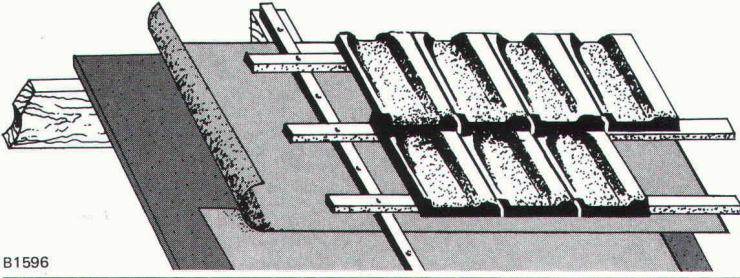

permet de réaliser des sous-toitures sans joints, étanches mais aussi perméables à la vapeur et pouvant respirer. Demandez prospectus et prix courant.

tegum

Tegum AG
8570 Weinfelden
Tannenwiesenstr. 11
072 211 777

Autres sources d'approvisionnement sur demande

Fabrication et
vente d'articles
techniques

B1596

⊕ INTRINSIC POWER

TURBO-GENERATEURS A GAZ 80/160 kVA

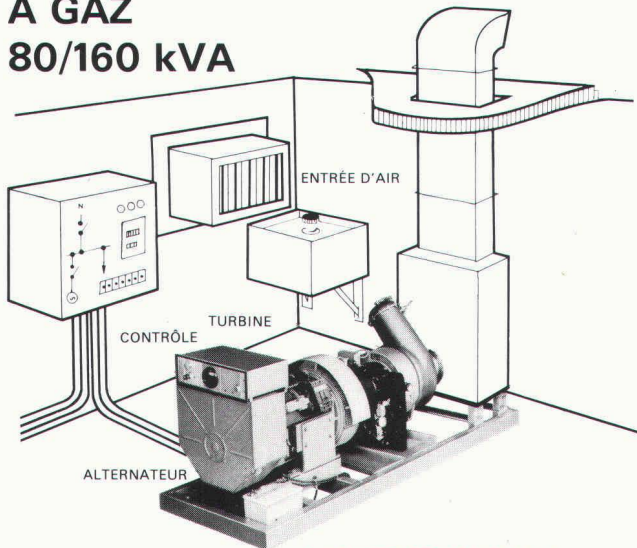

- SOURCE D'ÉNERGIE FIABLE
- POIDS RÉDUIT, SANS VIBRATIONS
- REFROIDISSEMENT À AIR
- FAIBLE MAINTENANCE

INTRINSIC AG

CH-8802 KILCHBERG Tel. 01 / 715 11 34
Schulstrasse 3

B 2078

les cintres Krippner vous offrent une variante architectonique pour les linteaux sur portes et fenêtres.

l'essayer c'est
l'adopter

krippner-bogen

veuillez demander la
documentation détaillée
auprès de la maison

thumag sa, 9326 Horn TG, Tél. 071 / 41 22 42

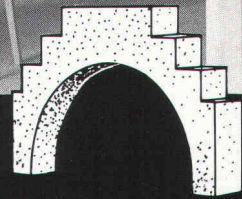

B 2084

Imprimerie Bron SA Lausanne



Tél. 021 32 99 44

conseille,
crée et réalise
l'imprimé
de qualité
en offset

Votre partenaire

ICS COMPUTER SERVICES

Ch. de Montelly 62 – CH-1007 Lausanne

Tél.: 021/251175

Télex: 24920 ics ch



Ce symbole international indique l'accès possible aux handicapés en chaise roulante ou ne se déplaçant qu'avec peine, lorsqu'il est apposé sur des bâtiments publics, hôtels, restaurants, théâtres, magasins, places de parc, moyens de transport public, etc.

La question des barrières architecturales est loin d'être nouvelle. Les expériences faites dans le canton de Vaud et dans d'autres cantons nous persuadent que nous assistons à un mouvement irréversible qu'il serait finalement peu humain et vain de vouloir empêcher.

La commission vaudoise pour la suppression des barrières architecturales, créée il y a plus de dix ans, a pour but de sensibiliser la population aux obstacles qui s'opposent au libre déplacement de chacun dans le domaine construit; en outre, elle met tout en œuvre pour que les constructions soient désormais dépourvues de barrières architecturales.

Administration:
PRO INFIRMIS
11, rue Pichard – Case postale 3546
1002 Lausanne – Tél. (021) 23 37 37

B1161

Commune du Landeron

Concours d'architecture pour la construction de salles de gymnastique et de spectacle, d'un abri public souterrain et de places de sport

La Commune du Landeron ouvre un concours d'architecture en vue de la construction de salles de gymnastique et de spectacle, d'un abri public souterrain et de places de sport.

Le concours est ouvert aux architectes indépendants ayant leur domicile privé ou professionnel sur le territoire du canton de Neuchâtel depuis le 1^{er} janvier 1984 au moins et inscrits au registre neuchâtelois des architectes, depuis le 1^{er} janvier 1984.

L'inscription et la remise des documents de base (dépôt de 300 francs) se font à l'Administration communale, Centre 2, au Landeron, dès le 14 octobre 1985.

Le règlement et le programme seront transmis à tous ceux qui en font la demande.

L'administration est ouverte du lundi au vendredi de 8 à 11 h. et de 14 à 17 h.

Les questions et demandes de renseignements pourront être transmises par les concurrents inscrits jusqu'au 16 décembre 1985.

Les projets seront déposés jusqu'au 17 mars 1986 et la maquette jusqu'au 31 mars 1986.

Le Landeron, le 27 septembre 1985.

Conseil communal

B1827

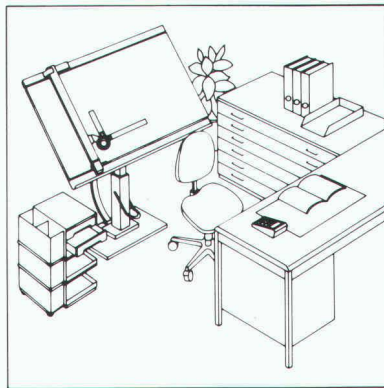
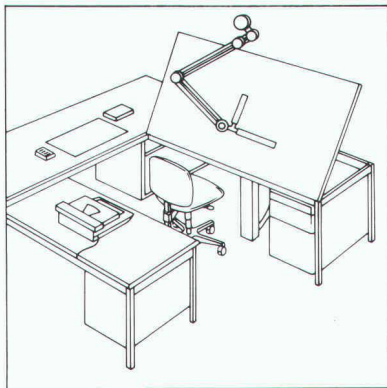
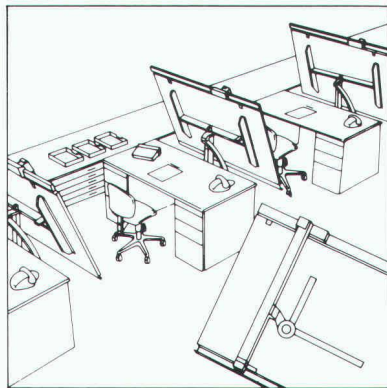

RWD

Technique de dessin de qualité suisse

Commandez gratuitement la documentation sur les nouveautés relatives à la technique de dessin.



Veuillez donc m'envoyer **gratuitement** la documentation détaillée sur les places de travail ultra-modernes de technique de dessin RWD.

Adresse



Ville de Bulle

En vue du remplacement du titulaire actuel qui prendra sa retraite au courant de l'année 1986, nous mettons au concours le poste de

directeur des services industriels de la Ville de Bulle (SIB)

Fonctions :

Direction technique et administrative du :

- Service de l'électricité.
Usine à Charmey. Réseau de distribution s'étendant sur 13 communes
- Service d'installations intérieures
- Service des eaux
Unité de captage et distribution sur un réseau de 7 communes
Alimentation de consortiums
- Service de télé-réseau – TV et radio par câble
Réseau desservant 4 communes

Effectif du personnel pour ces différents services : environ 55 personnes

Exigences :

- Diplôme EPF/ETH
- Age de 30 à 45 ans
- Expérience de quelques années dans ce secteur économique
- Aptitudes en gestion et organisation d'entreprises, ainsi que dans la conduite du personnel
- Langue française, bonnes connaissances de l'allemand

Conditions :

En relation avec les exigences de la fonction et conformes au statut du personnel de la Ville de Bulle

Les candidatures sont à adresser, avec photo, curriculum vitae complet et lettre manuscrite, au Conseil communal, 1630 Bulle, jusqu'au 9 novembre 1985

Si nécessaire, des compléments d'information peuvent être obtenus auprès du titulaire actuel, téléphone 029/2 75 22

L'ADMINISTRATION COMMUNALE LAUSANNOISE

cherche

INGÉNIEUR ETS

titulaire du diplôme d'ingénieur ETS (bâtiment/génie civil) avec quelques années d'expérience dans la construction de bâtiments locatifs ou industriels.

Etre apte pour l'étude des constructions dans le domaine de l'isolation thermique et diffusion de vapeur.

Notions d'informatique souhaitées.

Notions d'allemand et d'anglais.

Permis de conduire demandé.

Pour plus de renseignements, téléphoner au N° 021/43 83 50/58.

Offres manuscrites à adresser à la Direction des Services industriels, Service de l'énergie, case postale 312, 1000 Lausanne 9.

Ingénieur civil EPFL + MBA

Suisse, 40 ans, anglais + français, expérience de l'étranger, négociation de contrat, recherche, en Suisse ou à l'étranger, poste à responsabilités.

Domaines préférés : administration, gestion.

Ecrire sous chiffre IAS 401 IVA SA, rue du Pré-du-Marché 23, 1004 Lausanne.

Architecte EPFL, 45 ans, avec portefeuille de mandats et clientèle, cherche association avec bureau d'architectes employant au moins 5 à 10 personnes et équipé de moyens informatiques. Siège à Genève ou Lausanne.

Offre sous chiffre IAS 400 à IVA SA, 23, rue du Pré-du-Marché, 1004 Lausanne.

**Demain
Demain
Demain**

vos succès dépendra
de l'impact de votre
publicité d'aujourd'hui