

Objektyp: **Advertising**

Zeitschrift: **Ingénieurs et architectes suisses**

Band (Jahr): **111 (1985)**

Heft 9

PDF erstellt am: **19.09.2024**

Nutzungsbedingungen

Die ETH-Bibliothek ist Anbieterin der digitalisierten Zeitschriften. Sie besitzt keine Urheberrechte an den Inhalten der Zeitschriften. Die Rechte liegen in der Regel bei den Herausgebern. Die auf der Plattform e-periodica veröffentlichten Dokumente stehen für nicht-kommerzielle Zwecke in Lehre und Forschung sowie für die private Nutzung frei zur Verfügung. Einzelne Dateien oder Ausdrucke aus diesem Angebot können zusammen mit diesen Nutzungsbedingungen und den korrekten Herkunftsbezeichnungen weitergegeben werden. Das Veröffentlichen von Bildern in Print- und Online-Publikationen ist nur mit vorheriger Genehmigung der Rechteinhaber erlaubt. Die systematische Speicherung von Teilen des elektronischen Angebots auf anderen Servern bedarf ebenfalls des schriftlichen Einverständnisses der Rechteinhaber.

Haftungsausschluss

Alle Angaben erfolgen ohne Gewähr für Vollständigkeit oder Richtigkeit. Es wird keine Haftung übernommen für Schäden durch die Verwendung von Informationen aus diesem Online-Angebot oder durch das Fehlen von Informationen. Dies gilt auch für Inhalte Dritter, die über dieses Angebot zugänglich sind.

Ein Dienst der *ETH-Bibliothek*
ETH Zürich, Rämistrasse 101, 8092 Zürich, Schweiz, www.library.ethz.ch

<http://www.e-periodica.ch>



B1830

HOMISOL. L'isolation thermique qui épargne énergie, temps et argent.

La chaleur qui parvient aux combles ou qui «réchauffe» les environs à travers parois et toit, ne fait que grever le budget. Alors qu'un tiers de l'énergie consommée suffirait souvent à chauffer convenablement bâtiments résidentiels, administratifs et industriels.

Et voilà HOMISOL!

Le panneau composite propre à l'isolation des nouveaux comme des anciens immeubles permet d'abaisser le coût du

chauffage, rend le travail plus agréable et l'habitat plus confortable. HOMISOL garantit un montage simple et rapide car c'est un élément «prêt à la pose». Plus de problème d'adaptation entre divers matériaux, d'enchaînement de montages et de délais! Et l'assurance d'une isolation continue, égale et élevée derrière toute la surface ennoblée d'HOMISOL! Selon les constructions, chaque fois avec un panneau de particules de qualité HOMOGEN en support:

- HOMISOL PU, une mousse polyuréthane comme isolant;

- HOMISOL MF, une plaque de fibres de verre incombustible comme isolant.

Ces éléments composites de haute résistance sont élaborés en usine – avec rainure et languette – et sont de ce fait «prêts à la pose», dans des épaisseurs allant de 33 à 119 mm.

Formats: 173x66 cm/260x66 cm/260x100 cm.

Demandez prospectus et planches de montage. Profitez de l'expérience étendue de nos conseillers.

Service technique :

Suisse romande: 025/651771

Suisse alémanique et Tessin: 057 / 22 60 00

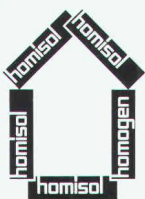

HOMISOL – Le panneau composite au haut pouvoir d'isolation

homisol®

Bois Homogène SA
1890 St-Maurice
Téléphone 025/651771
Télex 456 140 boho ch

K



B1888

Après nous le déluge.

Nous ne sommes pas des fournisseurs-après-nous-le-déluge. De ceux qui pensent que leur travail finit avec la livraison. Vous pouvez encore compter sur nous après. Parce que nous savons bien que notre succès dépend du vôtre.

Vive la vie...

**GETAZ
ROMANG**

LEADER DE L'ÉQUIPEMENT POUR L'HABITAT

PAROIS ANTIBRUIT

WALO

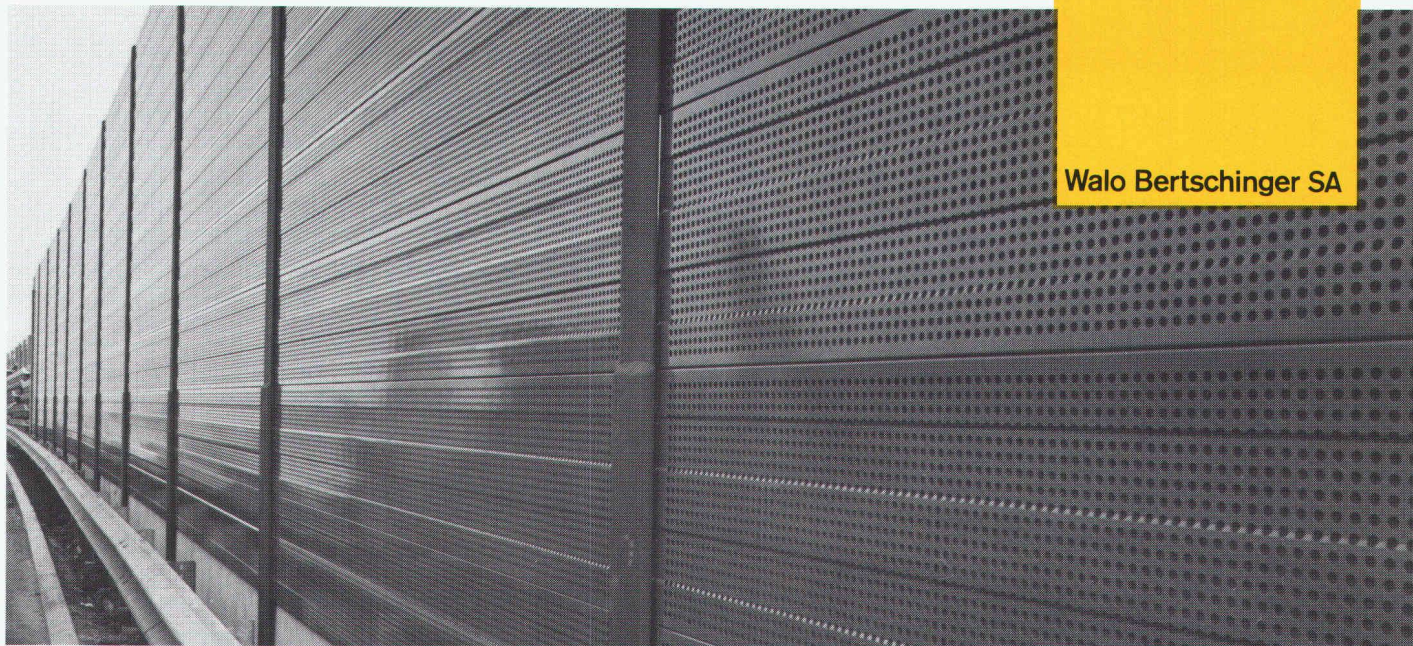

Walo Bertschinger SA

La paroi antibruit, type WALO-F, grâce à sa conception bien étudiée, remplit toutes les exigences demandées. Les éléments légers en aluminium, livrables dans de nombreux tons

naturels, garantissent une absorption du bruit le long des routes, voies ferrées et ouvrages de tir. Profitez de notre longue expérience en ce domaine et demandez conseil à nos spécialistes.

Walo Bertschinger SA
Route de Berne 99
1010 Lausanne
Téléphone 021/32 97 41

B1615

Information Favre – Stellfix®

Les murs-équerrés Stellfix® – pour soutenir les talus et remettre les frais en place.

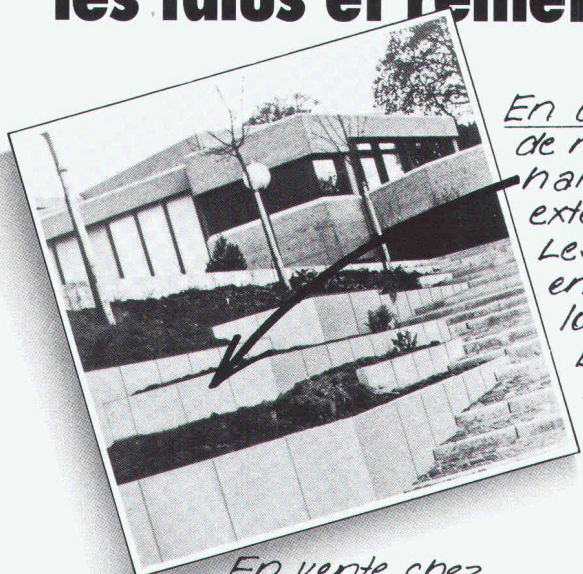

En vente chez votre marchand de matériaux de construction.

En un temps record, avec un minimum de moyens à engager vous créez harmonieusement vos aménagements extérieurs.

Les murs-équerrés Stellfix® s'obtiennent en hauteurs de 55 à 155 cm et en longueurs de 50, 100 et 200 cm.

En béton lisse, lavé ou structuré, Stellfix® est esthétique et économique.

FAVRE
Vous pouvez bâtir sur notre expérience

Favre & Cie SA, Fabrique de produits en béton, 8304 Wallisellen, tél. 01/830 20 11
Usines à 4658 Daniken SO, tél. 062/65 17 17; 1897 Bouveret VS, tél. 025/81 23 31;
2542 Pieterlen BE, tél. 032/87 15 34; 8953 Dietikon ZH, Baustoffcenter Limmattal, tél. 01/748 21 55.

Veillez m'envoyer sans tarder la documentation Stellfix®.

Nom: _____

Prénom: _____

Société: _____

Adresse: _____

NPA/Lieu: _____

Téléphone: _____

A envoyer à: Favre & Cie SA,
Fabrique de produits en béton
8304 Wallisellen

IAS 85

B1406

De l'acier impeccable grâce à

METALLOGAL® SYSTEMES SPECIAUX ANTICORROSIFS

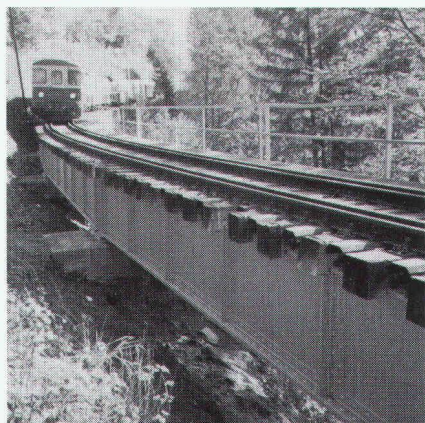

Pont de Rufenen sur le tronçon Spiez-Zweisimmen. Traité avec METALLOGAL®.

**Ne traitez pas seulement
l'acier superficiellement,
mais profondément –
avec METALLOGAL®.**

METALLOGAL® n'est pas seulement utilisé dans la construction de ponts – mais également partout où l'acier exige une protection anticorrosive optimale et une fiabilité à toute épreuve.

A propos – ce produit, qui est largement indépendant des conditions atmosphériques, aussi bien lors de l'application que dans la phase de durcissement, garantit l'obtention d'une surface impeccable et assure une protection optimale même en cas d'humidité de l'air jusqu'à 98% et des températures voisines du point de congélation.

RUBILIT AG

THUNSTRASSE 25 CH-3113 RUBIGEN TELEPHONE 031 9250 11 TELEX 911 628 RUBI CH
UNE SUCCURSALE DES ENTREPRISES KLEINERT

B1820

LE JOUR LE PLUS LONG



Lumière vive du jour, de l'aube au crépuscule! SCHERRER vous apporte la solution recherchée avec ses **voûtes lumineuses CUPOLUX**. Pour constructions neuves et rénovations de toitures-terrasses. Montage simple. Trémie de 65 à 325 cm de largeur et de longueur illimitée. Des références par milliers. Et la garantie décennale! SCHERRER maîtrise la technique de l'éclairage zénithal. Et n'accepte aucun compromis. Faites appel à nos conseils et demandez une documentation.

Pourquoi donc se ruiner en rhabillages et en coffrages?

En effet, le montage en un clin d'œil des fenêtres de locaux secondaires supprime intégralement ces coûts. Et vous bénéficiez en outre d'un vaste choix de formats et d'exécutions: du solide cadre en polyester-béton, au cadre en bois pour maîtres d'ouvrage exigeants en passant par la fenêtre plastique imperméable au vent, économisant l'énergie, et la simple fenêtre à prix avantageux.

Important: polylux est le seul système de pose à deux phases.

Polylux, une remarquable fenêtre de locaux secondaires – une fenêtre de grande qualité à moindres coûts.



polylux

Fenêtres de qualité pour locaux secondaires.

polybau

Webereistrasse 47
8134 Adliswil

POLY-BAUELEMENTE SA
Téléphone 01/710 42 42
Télex 54 081

B1883

Nouveau:

Rochnite

améliorée

Un liant moderne rendant vos crépis:

- onctueux
- plastiques
- résistants à la fissuration

Facilité d'application = rendement accru

SCC

Production : Société des Chaux et Ciments de la Suisse romande, usine de Roche.

B1405

Le système Geilinger Unitherm est la solution énergétique idéale

B&R 462

pour les bâtiments neufs et les rénovations en tout genre.

COUPON

Le système Unitherm m'intéresse:

Nom _____ Prénom _____
 Rue _____
 NPA/Lieu _____ Tél. _____

Parois de séparation

Pavillons, cabines, etc.

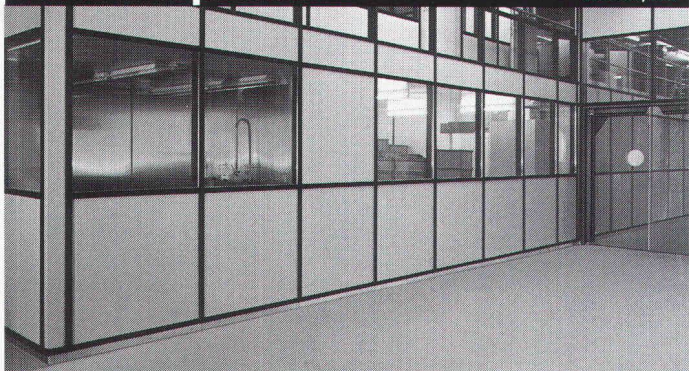

Verrières

en forme de lanterneaux, appentis et shed

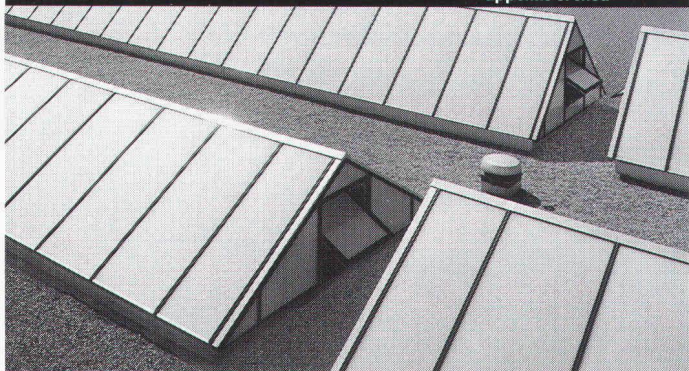

Façades vitrées

bandeaux vitrés, faces et séparations vitrées

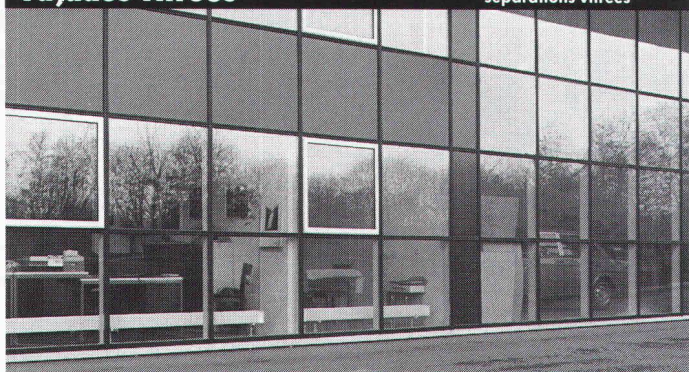

B1901

GEILINGER

Geilinger SA 1462 Yvonand, Ch. des Cerisiers, Tél. 024 / 32 11 32, Tx 457 171

LE DIP SA NOUVEAU EST ARRIVÉ !

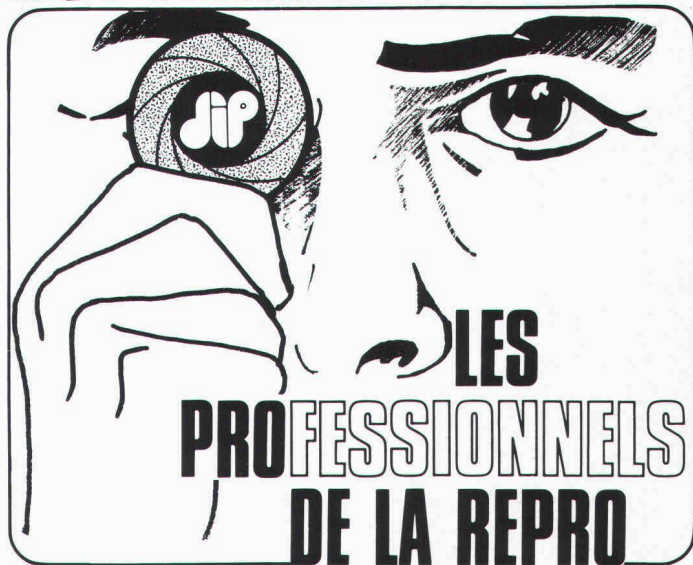

dip DIP SA PHOTO . REPRO . HELIO
 BOULEVARD DE GRANCY 39
 1006 LAUSANNE ☎ 27 52 04

HELIOGRAPHIE SERVICE DE LIVRAISON

REPROGRAPHIE OVERLAY + WASH OFF

ARTICLES POUR DESSIN

TECHNIQUE MATERIEL DE HAUTE GAMME

rtring

Kern
SWISS

MULTITEC

Letraset

Faber-Castell

MECANORMA

ET UNIQUE A LAUSANNE

PHOTOCOPIE

A0

SHACOH COPIE

AGRANDISSEMENT / REDUCTION

LARGEUR 90 cm.

LONGUEUR EN CONTINU

SUPPORT : PAPIER BLANC OU COULEUR, CALQUE

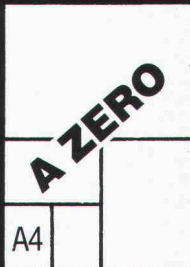

B1723

POUR TOUS TRAVAUX DE PHOTO TECHNIQUE, REPRO COULEUR, PHOTOCOMPOSITION, OFFSET ET CREATION GRAPHIQUE, DEPUIS 11 ANS A ECUBLENS: DIP SA

CHAMPS.COURBES 13, 1024 ECUBLENS ☎ 35 59 95/96

Palans électriques à chaîne Demag

pour charge jusqu'à 4000 kg.

A tout emplacement où des charges doivent être soulevées et transportées, des palans électriques à chaîne DEMAG type PK sont utilisés.

Simple dans son utilisation, sûr et fiable, le palan électrique à chaîne DEMAG rationalisera et rendra la place de travail plus humaine.

Nous vous conseillons sans engagement, vous livrons rapidement et vous garantissons un service après vente parfait pendant de nombreuses années.

Permettez-nous de vous le prouver.

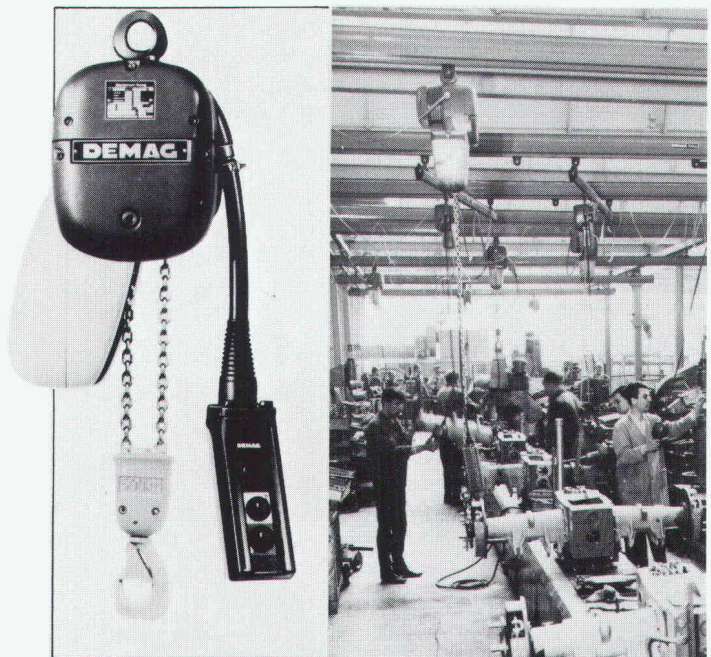

B1809

fehr

Hans Fehr SA CH-8305 Dietlikon Tél. 01/835 11 11 Telex 52344

Agent pour la Suisse romande:

W. Burri SA, Constructions électro-mécaniques
CH-1000 Lausanne 16 Tél. 021/24 45 33

Nous avons rendu une bonne plaque à dessin meilleure encore

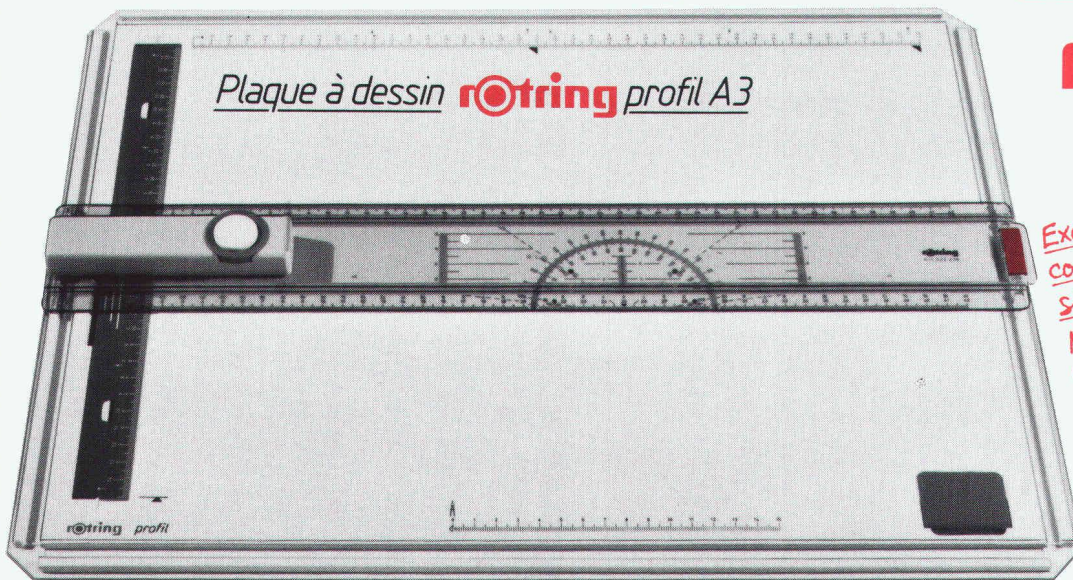

rotring
dessiner et écrire

Excellent: le blocage complémentaire permet, si nécessaire, d'immobiliser parfaitement la règle du format A3!

BON

Prière d'expédier à:
rotring (Suisse) SA
Case postale, 8953 Dietlikon

Les plaques à dessin rotring comptent déjà d'innombrables adeptes dans les écoles et les centres de formation comme parmi les dessinateurs amateurs ou professionnels, en tant que planches à dessin mobiles ou d'appoint. Base idéale pour le dessin soigné, chacune d'elles présente une foule d'avantages jusque dans les moindres détails.

● Elles sont en matière plastique incassable, lavable, antireflet. ● Elles comportent un rail de guidage sur tout le pourtour. ● Elles sont munies d'un pince-feuille et d'une fixation

supplémentaire, maintenant le papier dans la position précise voulue.

● Enfin – et c'est tout nouveau –, un blocage complémentaire, sur le format A3, permet, si nécessaire, d'immobiliser parfaitement la règle sans perdre pour autant les avantages du mécanisme STOP-and-GO rapide et précis.

En fait, il serait bien trop long de décrire ici tous les atouts des plaques à dessin rotring. Pour plus de renseignements, veuillez donc nous consulter.

- Veuillez m'envoyer votre nouvelle brochure consacrée aux plaques à dessin rotring
- Je vous prie de m'envoyer votre brochure de 64 pages comportant le programme rotring complet

Nom, prénom _____
Entreprise _____
Adresse _____
NP, localité _____

B1701



SYSTEME DE FILTRATION

des eaux communales et des eaux résiduaires



eau propre

98% de rabattement des matières en suspension
99% de rabattement du phosphore

Léman Culligan

TRAITEMENT DE L'EAU
PIERRE MORET SA
1033 CHESEAUX S/LAUSANNE
TÉL. 021/91 23 61

B1900

Dans notre programme de fabrication:

Escalier hélicoïdal Columbus

La beauté du bois présentée techniquement sous une forme agréable!



Veillez demander la documentation détaillée auprès de la maison

Industriestrasse
9245 Oberbüren
Tél. 073-513755



Columbus Treppen S.A.

B1823

Alimentation de secours prête à l'emploi!

B1908

Compacte - maniable - avantageuse!

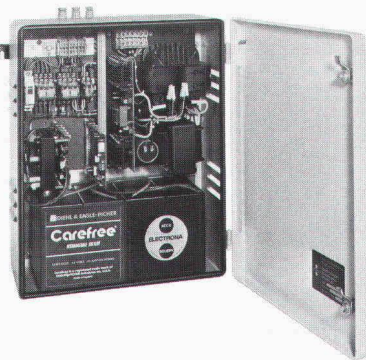

Une nouveauté d'Electrona: unité de secours avec sortie 220 V 50 Hz sinusoïdale.

- Disponible en deux versions: 300 et 600 VA
- Dimensions: H x L x P = 550 x 440 x 215 mm

De construction modulaire compacte, cette petite installation vous est livrée prête à l'emploi. Son utilisation ne vous posera aucun problème. Demandez une documentation technique, une offre sans engagement ou la visite de l'un de nos ingénieurs.



ELECTRONA

Electrona SA
Fabrique d'accumulateurs - 2017 Boudry.
Tél. 038/44 21 21 - Télex 952 896 ACCU CH. 50 ans de sécurité

Schilling

Construction et assainissement de cheminées industrielles, bâtiments administratifs, immeubles locatifs et villas

Planification, fabrication et montage par notre personnel spécialisé.

Les cheminées Schilling en acier inoxydable sont approuvées par l'association des établissements cantonaux d'assurance contre l'incendie AEAI et homologuées selon certificat RT 4191, 4192 et 4299.

Nos ingénieurs se feront un plaisir de vous conseiller et demandez une expertise à:

Ing. K. Schilling SA/AG
Construction de cheminées et fours industriels

1052 Le Mont-sur-Lausanne:
Case postale 9, tél. 021/32 64 33

8600 Dübendorf:
Schulhausstr. 27, tél. 01/821 88 05



B1894

VENTILATEURS RADIAUX

...et en outre dans notre programme: ventilateurs axiaux - radiaux - pour air chaud - à flux transversal - électroniques, soufflantes et mototurbines radiales, ventilateurs en gaines - de toit - de bain - pour WC et pour montage en fenêtres et murs. Demandez notre documentation technique.

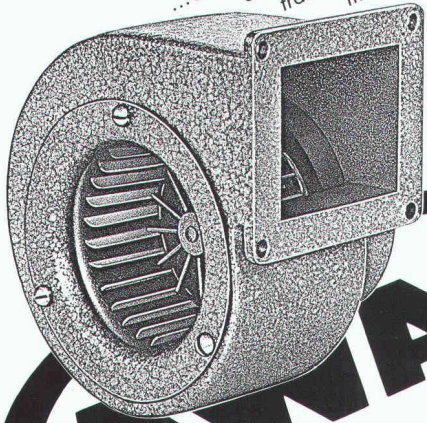

AWAG

Votre partenaire pour ventilateurs: AWAG A. Widmer SA, Sihlfeldstrasse 10, 8036 Zurich, tél. 01/462 99 30

B1848

Technique d'ancrage

pour les façades

Consoles pour pierre naturelle

- acier inoxydable chrome-nickel
- montage précis
- pour tamponner ou sceller

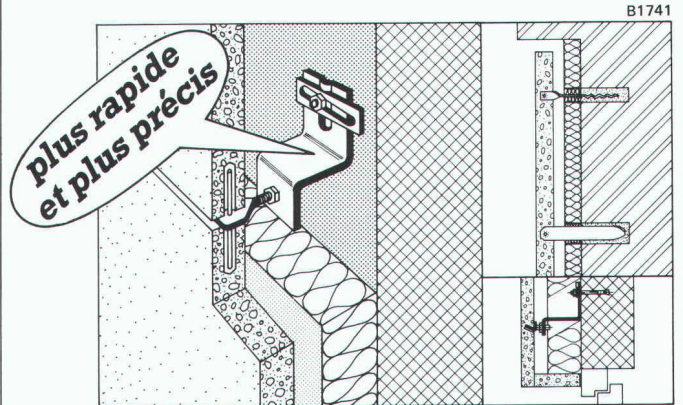

B1741

Systèmes d'ancrages pour béton et simili, pierre naturelle, maçonnerie extérieure!

MOBATEC

Mobatec AG
CH-5430 Wettingen
056/26 04 53

Mobatec SA
CH-1000 Lausanne 22
021/36 83 42

monarflex® SPF

Le Hit économique dans la construction de toits

offre tous les avantages requis par une sous-toiture protectrice

Vous construisez sagement en utilisant la sous-toiture N°1 en Europe.



B597

- difficilement combustible
- respiration active, pas d'eau de condensation
- mise en place en peu de temps
- résistant aux heurts du pied
- aussi pour les rénovations

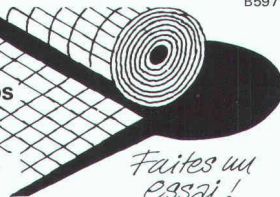

Faites un essai!

tegum

Tegum AG
8570 Weinfelden
Tannenwiesenstr. 11
072 211 777

Fabrication et vente d'articles techniques

Autres sources d'approvisionnement sur demande.

VENTILATEURS A FLUX TRANSVERSAL

...et en outre dans notre programme: ventilateurs axiaux - radiaux - pour air chaud - à flux transversal - électroniques, soufflantes et mototurbines radiales, ventilateurs en gaines - de toit - de bain - pour WC et pour montage en fenêtres et murs. Demandez notre documentation technique.

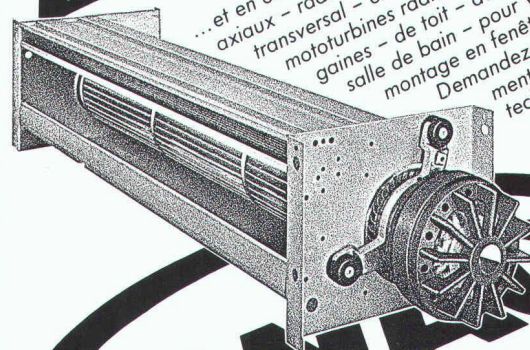

AWAG

Votre partenaire pour ventilateurs: AWAG A. Widmer SA, Sihlfeldstrasse 10, 8036 Zurich, tél. 01/462 99 30

B1850

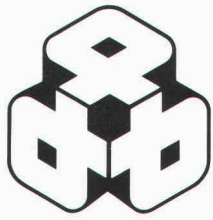

PERROUD

ÉTANCHÉITÉ

ISOLATION

ASPHALTAGE

COUVERTURE - FERBLANTERIE

CHAPES EN ASPHALTE COULÉ

SERVICE ENTRETIEN

LAUSANNE	021/362475
LA TOUR-DE-PEILZ	021/542475
YVERDON	024/215812
SAINT-AUBIN	039/553209

FRIBOURG	037/225788
GRANGES (VEVEYSE)	021/938343

SION	027/220545
MARTIGNY	027/582088

Télex 452141 PROU CH

B1381

/ La porte industrielle idéale

stampfli swiss®
porte pliante alu

Demandez la documentation de notre système complet.

J. Stampfli S.A. Constructions métalliques
4553 Subingen-SO Téléphone 065 44 11 22

Bureau de vente pour la Suisse Romande:
André-O. Vienet, case postale 90
1470 Estavayer-le-Lac Téléphone 037 63 22 55 ○

B1815



B1813

Mariage Réussi.

Notre pompe à chaleur
couplée avec capteurs solaires
verticaux de couleur.(au choix)
OU

Nos tuiles et ardoises solaires
adaptées à votre couverture.

R.v.G. Energie Solaire
2042 VALANGIN. 038. 36.12.69.

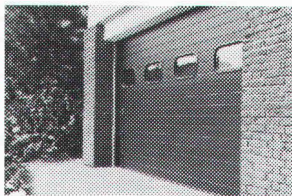

B1909

**Exemple:
porte
calorifuge
sectionnée.**

**Jamais en porte-à-faux avec notre
vaste choix!**

Quelle que soit la porte de garage désirée, vous la
trouvez chez nous. P.ex. une porte basculante
ou à vantaux, garnie de bois ou de profilés en
acier, à partir de fr. 390.-! En option avec porte
de service. Ou une porte calorifuge sectionnée.
Visitez notre exposition!

uninorm Croix du Péage,
1030 Villars- Ste-Croix, 021 35 14 66

DUPUIS & CIE

CLICHÉS - PHOTOLITHOS

CHENEAU-DE-BOURG 3 TÉL. 23 39 23 LAUSANNE

B32

Ingénieur civil EPF

Trois ans d'expérience à l'étranger (Moyen-Orient et Asie).

Cherche bureau d'étude ou entreprise de construction
pour travail en Suisse ou/et à l'étranger.

Ecrire sous chiffre IAS 389 à IVA SA, rue du Pré-du-
Marché 23, 1004 Lausanne.

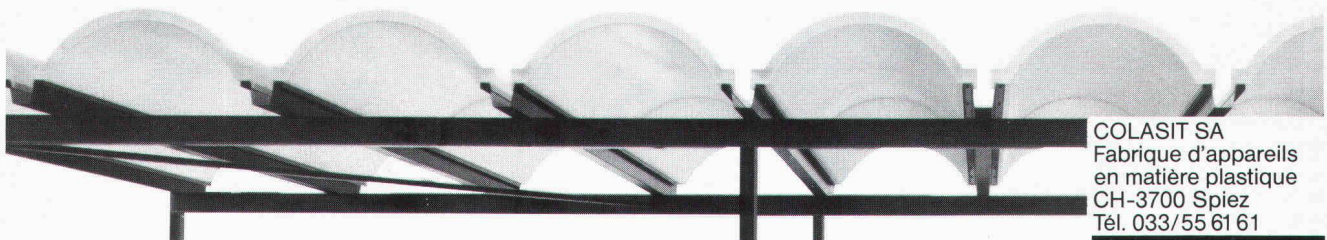

COLASIT SA
Fabrique d'appareils
en matière plastique
CH-3700 Spiez
Tél. 033/55 61 61

**Toitures:
Prix avantageux et longévité assurée**

Voûtes en polyester armé de fibres de verre. Légères,
élégantes, rigides, transparentes ou teintées de la couleur
de votre choix. L'abri idéal pour véhicules, stocks et instal-
lations industrielles. Utilisable également dans le domaine
de l'habitation et du shopping.



COLASIT

B1896

Le système complet

La chape à sec

Un sol sur lequel il fait bon vivre

- élément de construction pratique
- pose à sec rapide
- pour parquets, revêtements textiles, synthétiques et carrelages
- bonne isolation contre les bruits d'impact

Intéressé? La documentation est à votre disposition.

B1899



A. Leu AG 4144 Arlesheim Tel. 061/46 44 20 Telex 63 595
Bureau technique: 1028 Préverenges, Tél. 021/71 74 37, Telex 458 257



Chapeau de cheminée aspirateur

« AZI »

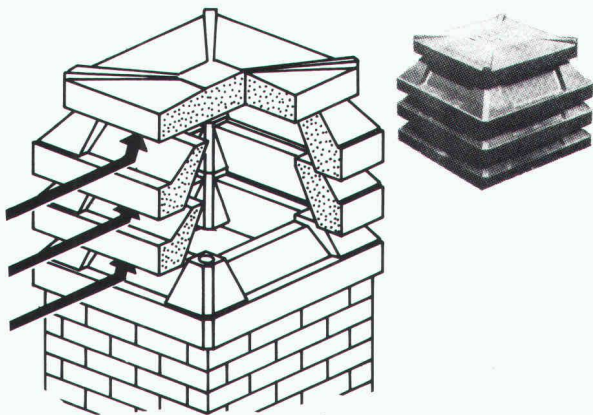

- Extrêmement avantageux
- Modulaire
- Plaque de couverture

Pour de plus amples renseignements:
Importateur: G. Fivaz, 2043 Boudevilliers
Tél. 038/36 13 50

On cherche dépositaire-revendeur

B1467



Dejo SA, Boîte postale, 3360 Herzogenbuchsee, Tél. 063 61 56 71

Grilles Dejo

**Des grilles livrables sans
délais et en de
nombreuses dimensions.**

Grilles embouties, grilles embouties et soudées,
marches Dejogrip. Pour disposer de notre
catalogue technique plus complet,

**téléphonez-nous au:
063 61 56 71**

Z Zyssef

B1639



SMUV Berne, bâtiment administratif
Construit avec ALISOL

Système de profilés isolés en aluminium,
économisant de l'énergie, pour fenêtres,
portes et façades qui n'exigent pas d'entretien.
Pour tout renseignement: notre département
vente des produits SOPRO
Téléphone 064 70 11 01

ALUMINIUM
SA
MENZIKEN



B1287

Si l'installation d'un nouvel escalier vous pose un problème, parlez-nous en. Nous vous déchargeons des peines, de la planification jusqu'au montage final.

Escaliers hélicoïdaux de Naegeli-Norm

N°.1 de l'escalier hélicoïdal en béton

Naegeli-Norm

Naegeli-Norm AG Betontechnik nach Mass
8401 Winterthur
Telefon 052 36 14 64

B1864

NNC



PRONOUVO®

Nos produits d'isolation acoustique et antivibratile, tout comme nos appuis pour le bâtiment, jouissent d'une bonne réputation dans les milieux de la branche.

Dans le cadre de l'extension de notre organisation de vente, nous cherchons un

conseiller technique

(spécialiste de la construction) âgé de 26 à 35 ans, pour la Suisse romande et la région de Berne.

Comme candidat idéal, vous remplissez les conditions suivantes :

- solide formation, par exemple ingénieur civil ETS, école de chefs de chantier ou dessinateur en bâtiment qualifié ;
- expérience pratique dans le domaine de la construction avec parfaite compréhension et maîtrise des problèmes ;
- esprit d'initiative, persévérance, facilités de contact et entre-gent ;
- bonne connaissance de l'allemand, éventuellement bilingue ;
- domicile : dans la région de Lausanne/Fribourg/Berne ;
- expérience du service extérieur souhaitée, mais non requise.

Après une période d'initiation, votre tâche sera de conseiller avec compétence les bureaux d'architectes et d'ingénieurs, ainsi que les entreprises de construction et les autorités. Activité extérieure environ 80%.

Nous vous offrons une activité indépendante avec de belles possibilités de développement. Votre salaire correspond aux exigences requises et sera amélioré selon vos performances.

Veuillez adresser votre offre manuscrite, accompagnée d'un curriculum vitae, d'une photographie et des copies de certificats à :

Neue Pronouvo-Kork AG

Fabrique de produits d'isolation acoustique et antivibratile, case postale, 8050 Zurich, Baumackerstrasse 53, tél. 01/31155 62.

Notre bureau cherche

Deux ingénieurs en génie civil

pour la réalisation de réseaux routiers en Afrique équatoriale francophone.

Nous demandons :

- très bonnes connaissances de la langue française ;
- cinq années de pratique dans la conduite des chantiers ;
- sens de l'initiative.

Durée d'engagement : minimum vingt mois.

Entrée : immédiate ou à convenir.

Les candidats sont priés d'envoyer leur offre, avec curriculum vitae, à :

Bureau d'ingénieurs
Jacques Bonvin
Case postale 3027
1951 Sion 1

PHOTOLITHOS
CLICHÉS
J.M. LOETSCHER

B1150

Pl. Centrale 1 1003 Lausanne Tél. 021 23 64 40

Bureau d'architecture à Rougemont cherche

dessinateur ou dessinatrice

de langue maternelle française.

Faire offre avec curriculum vitae et prétention de salaire à : Gabriel Muriset, architecte ETS, 1838 Rougemont

Urgent, à vendre :

- 2 planches à dessiner montées sur pied, dont une avec affichage électronique ;
 - 1 armoire métallique à plans « verticale » — 140 × 160 × 46 cm.
- Le tout à l'état de neuf — Tél. 022/82 4115.

Bureau d'ingénieurs civils de Neuchâtel cherche pour entrée immédiate ou pour date à convenir

ingénieur EPF béton armé et génie civil

Si possible avec quelques années d'expérience. Place stable, travaux intéressants et variés. Conditions de rémunération à discuter, selon expérience. Faire offres complètes sous chiffres IAS 388 à IVA SA, rue du Pré-du-Marché 23, 1004 Lausanne.

westineon^{SA}

GRANDS-CHAMPS 2
1033 CHESEAUX-SUR-LAUSANNE

021 91 23 23

Télex WNSA 459 329 CH

enseignes lumineuses
orientation
signalisation
identification

coupoles - passerelles - marquises - parois translucides - balustrades
structures et applications importantes avec plexiglas et polycarbonate

B1352

éclairage zénithal

constructions alu-polycarbonate