

Objekttyp: **Advertising**

Zeitschrift: **Ingénieurs et architectes suisses**

Band (Jahr): **110 (1984)**

Heft 19

PDF erstellt am: **18.09.2024**

### **Nutzungsbedingungen**

Die ETH-Bibliothek ist Anbieterin der digitalisierten Zeitschriften. Sie besitzt keine Urheberrechte an den Inhalten der Zeitschriften. Die Rechte liegen in der Regel bei den Herausgebern.

Die auf der Plattform e-periodica veröffentlichten Dokumente stehen für nicht-kommerzielle Zwecke in Lehre und Forschung sowie für die private Nutzung frei zur Verfügung. Einzelne Dateien oder Ausdrucke aus diesem Angebot können zusammen mit diesen Nutzungsbedingungen und den korrekten Herkunftsbezeichnungen weitergegeben werden.

Das Veröffentlichen von Bildern in Print- und Online-Publikationen ist nur mit vorheriger Genehmigung der Rechteinhaber erlaubt. Die systematische Speicherung von Teilen des elektronischen Angebots auf anderen Servern bedarf ebenfalls des schriftlichen Einverständnisses der Rechteinhaber.

### **Haftungsausschluss**

Alle Angaben erfolgen ohne Gewähr für Vollständigkeit oder Richtigkeit. Es wird keine Haftung übernommen für Schäden durch die Verwendung von Informationen aus diesem Online-Angebot oder durch das Fehlen von Informationen. Dies gilt auch für Inhalte Dritter, die über dieses Angebot zugänglich sind.

Ein Dienst der *ETH-Bibliothek*  
ETH Zürich, Rämistrasse 101, 8092 Zürich, Schweiz, [www.library.ethz.ch](http://www.library.ethz.ch)

<http://www.e-periodica.ch>



swissisol

swissisol

swissisol

## Le symbole des fabricants suisses de fibres minérales

### Un savoir-faire complet

Organisation faïtière des quatre fabricants suisses de fibres minérales, SWISSISOL encourage depuis de nombreuses années le développement et l'utilisation de produits d'isolation réalisés en fibres minérales de production indigène. Il en découle tout naturellement qu'au cours des 20 dernières années nous avons acquis un avantage déterminant au niveau de l'expérience.

### Qualité assurée

Quand on dispose de connaissances aussi complètes au sujet de l'isolation que les entreprises SWISSISOL, les contrôles de qualité n'ont rien de redoutable, au contraire. Tous les produits tels que Flumroc, Isover, Saglan et Verlan sont en effet contrôlés et correspondent aux normes SIA.

B1682

### Une solution optimale pour les conditions suisses

Nous connaissons le climat suisse parce que nous en jouissons et le subissons. Et nous connaissons tout aussi bien les exigences imposées par l'industrie suisse du bâtiment au niveau du confort et de la qualité.

Les entreprises SWISSISOL sont de ce fait les partenaires compétents pour résoudre tous les problèmes d'isolation.

### Prestation de service véritable

Les entreprises réunies au sein de SWISSISOL entretiennent, par l'intermédiaire du commerce, des stocks importants dans toute la Suisse. Les activités de conseils sont également un des points forts de SWISSISOL. Nous vous offrons en effet un éventail complet de services qui vont de

l'information détaillée sur le produit en passant par des documents de travail techniques jusqu'aux conseils spécialisés, individuels et gratuits.

Il vous suffit de nous appeler. Ou de demander des informations complémentaires à:

Fibriver  
1001 Lausanne  
Tél. 021 20 42 01

Produit: ISOVER

Sager AG  
5724 Dürrenäsch  
Tél. 064 54 18 81

Produkt: SAGLAN

Flumroc SA  
1000 Lausanne 9  
Tél. 021 36 99 91

Produit: FLUMROC

Schneeberger  
Isolierstoffe SA  
4657 Dulliken  
Tél. 062 35 39 62

Produit: VERLAN

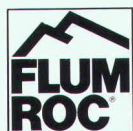

# AVEC LES COLONNES GRAM VOUS

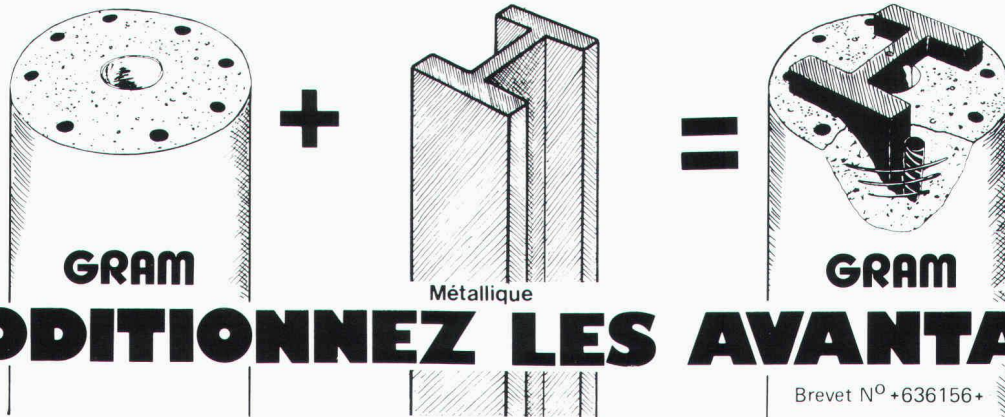

## ADDITIONNEZ LES AVANTAGES

### Avantages de la colonne métallique + Avantages de la colonne béton

- FAIBLES DIMENSIONS
- HAUTES PERFORMANCES
- MONTAGE RAPIDE ET AISE
- INTEGRATION FACILE A
- TOUT TYPE DE STRUCTURE



- RESISTANCE AU FEU F90
- ESTHETIQUE, STRUCTURE BOUCHAR-DEE, COLORATION DANS LA MASSE
- AGREGATS SPECIAUX
- MEILLEUR MARCHÉ

# GRAM SA

Colonnes en béton armé **centrifugé**  
037 / 64 16 46  
1523 VILLENEUVE près Lucens

C. ROYAL AGENCY SA 84

## Encore l'isolation de la toiture - et mes plans seront terminés!

Isolation 100% à pleine surface avec assemblage rainé-crêté et face inférieure de belle présentation (désir du maître de l'ouvrage); sous-toiture praticable en toute sécurité (désir du maître d'état) -

en bref: **isolation en sous-toiture gonon** - un produit de qualité suisse (mon désir)

**Type A:** panneau en pure mousse dure de polystyrène

**Type B:** face supérieure doublée par un panneau dur à recouvrement

**Type C:** avec panneau aggloméré à chants affleurés pour isolation de sols de combles

**Type D:** face supérieure doublée par un panneau dur à recouvrement et face inférieure doublée par un panneau dur à chants affleurés

**Type E:** face inférieure doublée par un panneau de plâtre cartonné à chants affleurés

**Type F:** face supérieure doublée par un panneau dur à recouvrement et face inférieure doublée par un panneau de plâtre cartonné à chants affleurés

**Type G:** face inférieure doublée par un lambris en sapin véritable

**Type H:** face supérieure doublée par un panneau dur à recouvrement et face inférieure doublée par un lambris en sapin véritable

**Type L:** face inférieure doublée par une laine de bois minéralisée

**Type M:** face supérieure doublée par un panneau dur à recouvrement et face inférieure doublée par une laine de bois minéralisée

Pas d'hésitation - je veux une isolation de toiture ne présentant aucun problème. Veuillez me faire parvenir votre prospectus , votre prix courant , un échantillon du type , me rendre visite .

B1521



gonon Isolation SA  
1033 Cheseaux-sur-Lausanne  
Tél. 021/91 28 52, Télex 459 328

# gonon

26

# Un argument de plus en faveur du chauffage par le sol Stramax:

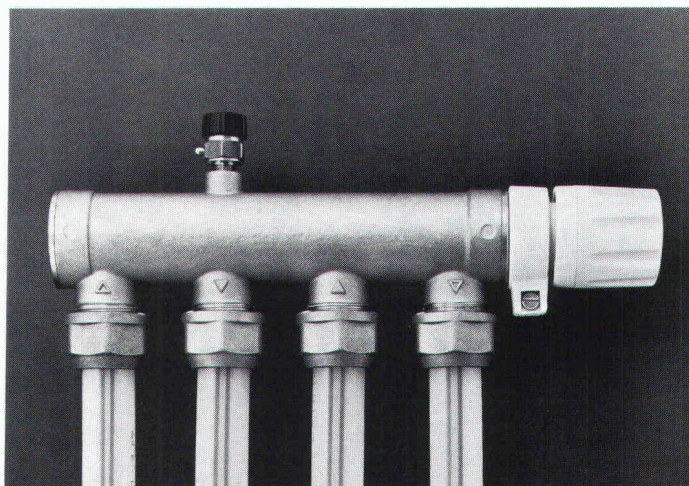

## **STRAMAX MONO**

Seule la nouvelle raccorderie Mono rend possible un développement décisif – le chauffage par le sol doté de tous les avantages du système monotube:

- réduction tangible de la dépense de matériau et de travail
- moins de tuyauterie, moins d'eau, moins de pertes thermiques

Avec Stramax-Mono les chauffages par le sol profitent aussi des avantages décisifs grâce à la possibilité du réglage parfait et individuel de la température dans chaque local:

- dosage optimal à temps et lieu utiles
- respect sans difficulté des futures prescriptions légales sur le réglage individuel de la température des locaux

La nouvelle raccorderie Mono: un autre argument en faveur de Stramax qui convaincra chaque architecte, spécialiste en chauffage et maître de l'ouvrage en quête de la jonction à l'avenir.

Stramax-Mono: un bon argument de plus.

**TOBLER**  
Systèmes de chauffage/Heizsysteme

-----  
Veuillez m'envoyer sans engagement d'autres documents sur  
Stramax-Mono:  
Responsable:

Timbre de firme:

Retourner le coupon à Tobler Frères SA, Farbhofstr. 20,  
8048 Zurich, tél. 01/64 24 64

**Nouveau dans le programme FALU**

# Suspension de bande à rouleaux

**En vente dans le commerce de la branche.**

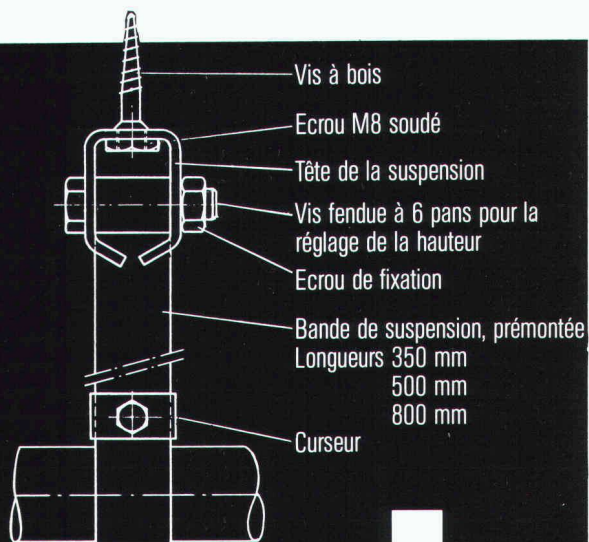

K. Fassbind-Ludwig + Cie  
 Rickenstrasse  
 8646 Wagen près Jona SG  
 Téléphone 055 28 31 41

## AP-ENASAVE, isolation pour la robinetterie UNE ECONOMIE PALPABLE

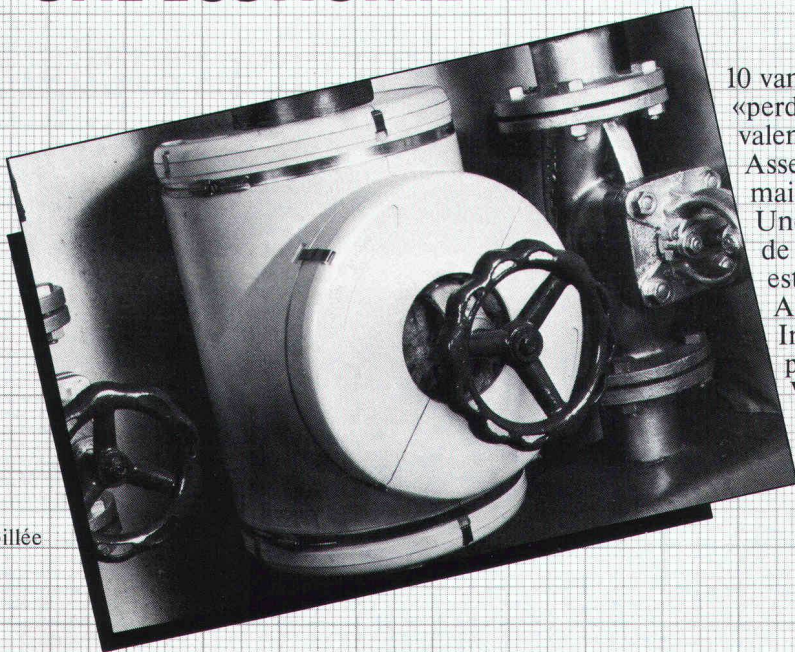

AP-ENASAVE une coquille en PU-dur habillée de laine de verre.

10 vannes à vapeur non isolées «perdent» par année l'équivalent de 5000 litres de fuel. Assez pour chauffer une maison familiale.

Une réduction de ces pertes de chaleur d'env. 80-90% est réalisable avec AP-ENASAVE.

Informez-vous sur nos produits d'isolation.

Vous serez surpris de la simplicité et de l'efficacité de ce système.

Technique de mat. plastiques  
 Filtration  
 Technique de l'étanchéité  
 Tuyaux · Raccords  
 Compensateurs  
 Technique de transmission  
 Technique antivibratoire  
 Pièces moulées en caoutchouc  
 Protection de travail  
 Eclairages  
 Hydraulique et pneumatique

Angst + Pfister SA  
 52, Route du Bois-des-Frères  
 1219 Genève-Le Lignon  
 Téléphone 022 96 42 11

Angst + Pfister AG  
 Thurgauerstrasse 66  
 8052 Zürich  
 Telefon 01 301 20 20

**AP Angst + Pfister**



## PITIÉ POUR VOTRE CORBEILLE

### À PAPIER!

*Pourquoi gâcher des morceaux de papier et bourrer votre corbeille de dessins mal finis? Avec -ael-Bruning EasyDraf<sup>2</sup>/16, plus d'esquisses approximatives ni d'ébauches multiples pour vos dessins d'études. Il est grand temps que vous suiviez votre temps!*

Il exécute tous vos travaux de dessins, aussi bien techniques et schématiques qu'architectoniques. Son ordinateur avec microprocesseur 16/32 Bit fonctionne à très haute vitesse. L'unité centrale est constituée par un ordinateur personnel 9816 S de Hewlett Packard et le logiciel est un logiciel BruningCAD.

Des unités périphériques (imprimante, traceur) peuvent être raccordées à ce système avec lequel vous avez également la possibilité de programmer en langage BASIC et PASCAL. Le dialogue avec l'écran ainsi que les manuels d'instruction sont disponibles en français, allemand ou anglais. Bref, ce système CAD est plein de ressources. De plus, son rapport qualité-prix très avantageux permet également aux petites entreprises d'accéder à la technologie CAD. Votre ordinateur personnel grandira avec votre entreprise.

La société Aerni-Leuch SA, spécialiste du dessin, distribue ce système CAD en exclusivité en Suisse. Si vous désirez un complément d'informations sur les caractéristiques du système -ael-Bruning EasyDraf<sup>2</sup>/16, renvoyez-nous le bon à côté. Nous serons heureux de vous renseigner.

**Avec le Système CAD -ael-Bruning EasyDraf<sup>2</sup> - pas par pas vers le système de votre succès personnel.**

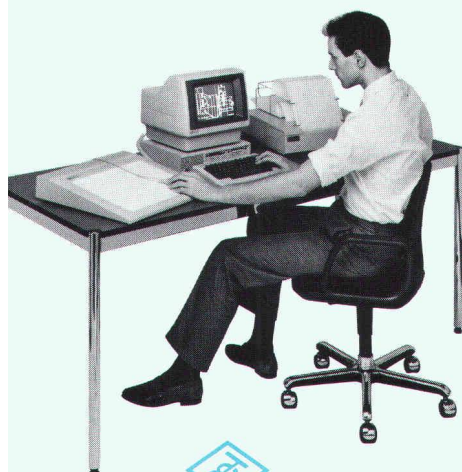

SWISSDATA, Bâle  
Stand-No. 11.487

B1691

*Je risque le premier pas ...*

*et je voudrais en savoir davantage sur les nombreuses possibilités de votre Système CAD.*

- Veuillez m'envoyer gratuitement et sans engagement de ma part votre prospectus d'information.
- Veuillez prendre contact avec nous sans engagement de notre part. Nous voudrions des conseils compétents pour notre entreprise, afin de savoir comment intégrer au mieux un Système CAD.

Cocher d'une croix ce qui convient et envoyer à:



**aerni-leuch ag**

Sportweg 38, 3097 Liebefeld/Berne  
Tél. 031/539381, Têlex 32 459 aerni ch

Entreprise:

Personne compétente:

Adresse:

NPA/Lieu:

Téléphone à:

CONSTRUCTION - RÉNOVATION

# portes et fenêtres en PVC rigide

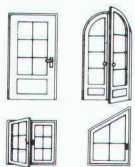

**BAT** 2000  
**MARTIGNY RARON**  
RTE DU SIMPLON 61 - TELEX 473.683 batm  
CASE POSTALE 448 - TEL. 026 / 2 80 83  
KANALSTRASSE - TELEX 38.818 batr  
POSTFACH 14 - TEL. 028 / 44 17 18

B1504

## NEPTUN DUO

Les mélangeurs à levier  
avec la technique NEPTUN éprouvée  
et le principe DUO

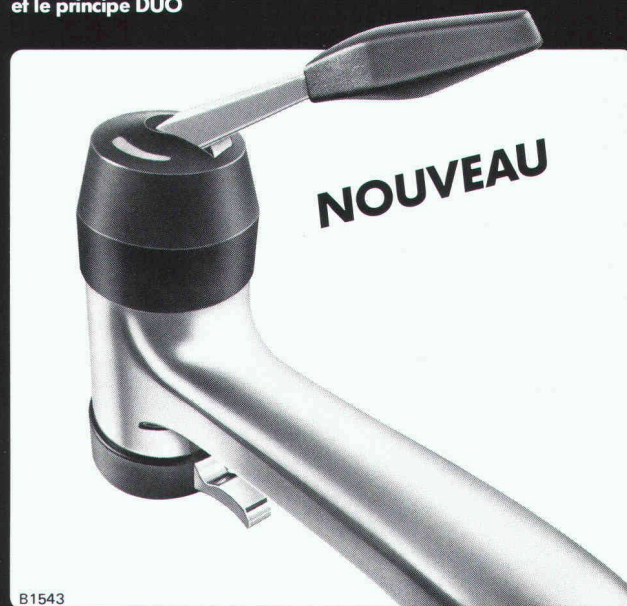

B1543

Le principe DUO signifie:

- Réglage de la température avec le piston éprouvé
- Réglage du débit et étanchéité avec disques céramiques
- grand débit d'eau



Fonderie et  
Robinetterie de Lys  
CH-3250 Lys  
Téléphone 032 84 34 64  
Télex 349 463 alyx ch

Oederlin SA  
Robinetterie  
CH-5401 Baden  
Téléphone 056 82 01 01  
Télex 52 812 oedco

**OEDERLIN**

## Les bâches DELTA pour échafaudages s'imposent.

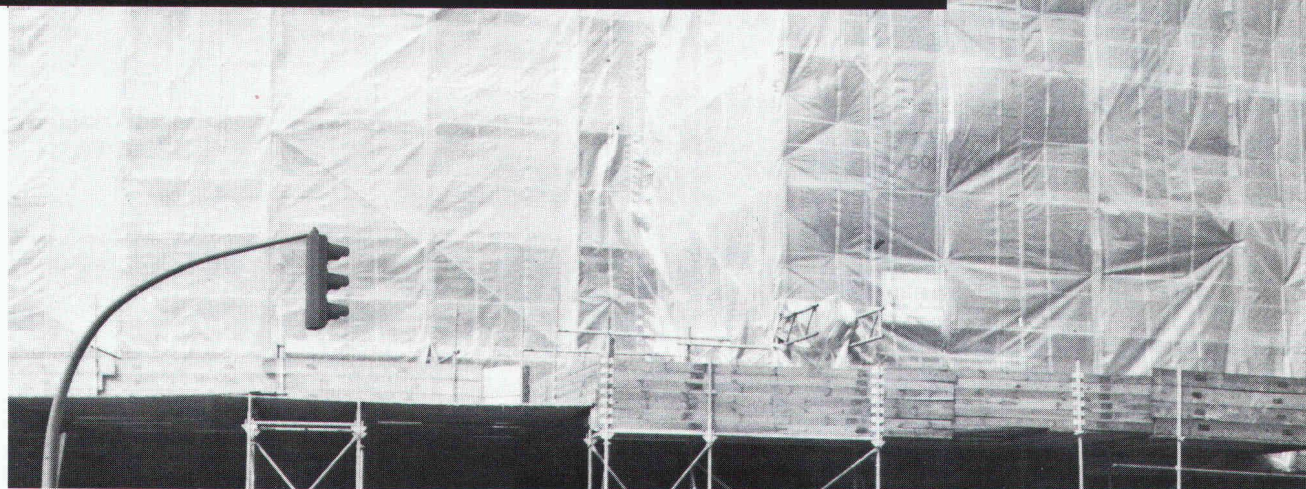

Le costume sur mesure, au centimètre près, pour tous les échafaudages en bois et en acier: DELTAPLAN E 5 avec 5 bandes à œillets soudées. Longueur 20 m. Largeur 2.70 m. DELTAPLAN E 6 avec

6 bandes à œillets soudées. Longueur 20 m. Largeur 4 m. Les 2 bâches sont translucides et super-résistantes à la déchirure. 100% étanche grâce au chevauchement des bandes reliées de façon sûre par les

écrous DELTA. Pour éviter son flottement, la bâche est fixée à l'échafaudage à l'aide des liens spéciaux DELTA. Les bâches DELTA - la solution la plus économique de vos problèmes de protection.

Informations gratuites par  
DOERKEN SA, C. P. 126  
4008 Bâle, Tél. 0 61/35 06 30



**DOERKEN**  
protège les chantiers

B1684



# JANSEN-VISS

Le système éprouvé  
pour les façades isolées et  
les vitrages inclinés

- Un assortiment complet de profilés en stock
  - Conseils techniques du spécialiste
- Demandez notre documentation détaillée!

Galleries marchands à Genève-Cornavin

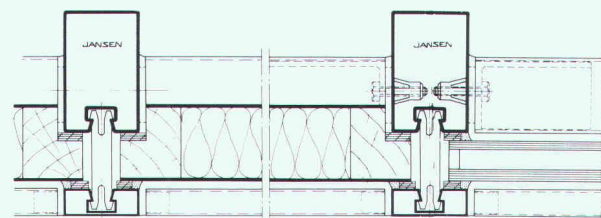

Représentation pour la Suisse romande des  
profilés JANSEN:  
Metallica SA, 1002 Lausanne  
Case postale 3293 Téléphone 021/37 55 81

B1670

**Metallica SA**  
**1002 Lausanne**

# SOLS SPORTIFS

# WALO

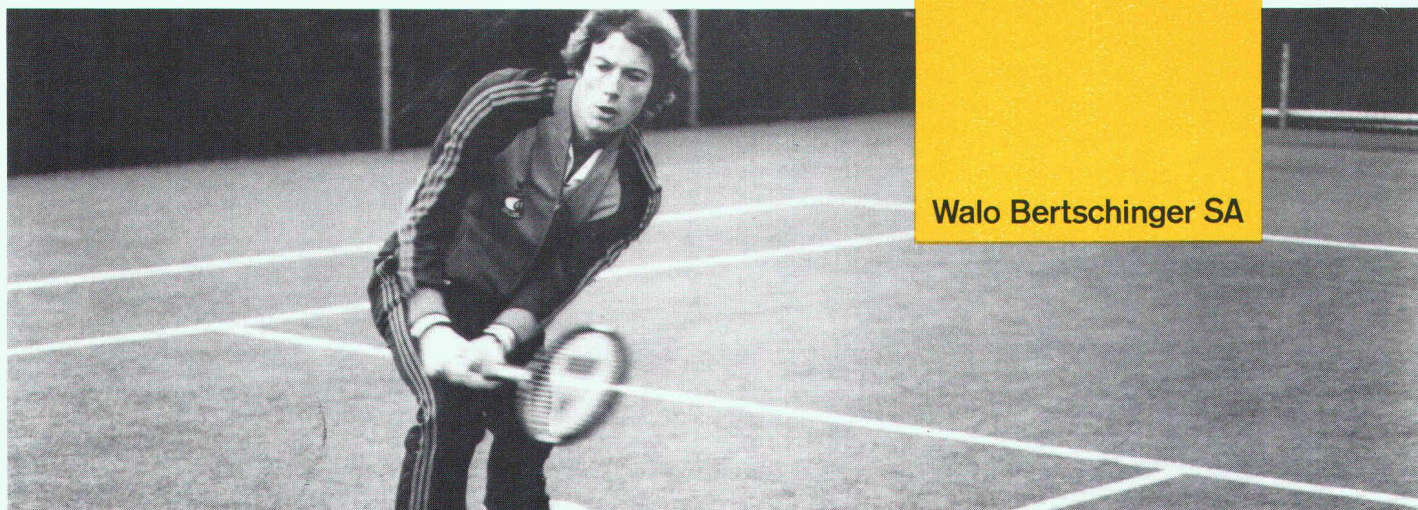

Walo Bertschinger SA

# CASOLON

le système pour des sols sportifs

CASOLON est une pelouse artificielle idéale pour le tennis et autres jeux de balles. Les vedettes du sport confirment qu'il allie les meilleurs propriétés d'une pelouse naturelle aux avantages de places en matières synthétiques. Le système de ce revêtement garantit un excellent rebond de la balle tout en mé-

nageant les jambes et les articulations des joueurs. D'autre part, les conditions climatiques et météorologiques n'influencent et n'altèrent pas les qualités de ce revêtement moderne. CASOLON est le revêtement idéal pour la réfection des terrains existants.

Nos spécialistes se tiennent à votre disposition pour tous renseignements. Walo Bertschinger SA  
Route de Berne 99  
1010 Lausanne  
Téléphone 021/32 97 41

B1282



# Imprimerie Bron SA Lausanne



Tél. 021 32 99 44

conseille,  
crée et réalise  
l'imprimé  
de qualité  
en offset



**Escaliers  
mobiles FELMA**  
Un maximum  
d'avantages,  
un minimum  
d'espace!

Epruvé plus de 100 000 fois.  
Couvercle bien isolé. Il existe  
plusieurs modèles d'escaliers  
mobiles FELMA. Procurez-  
vous une documentation  
détaillée en français.



**Feldmann + Cie. SA**  
**Construction en bois**  
**3250 Lyss**  
**Tél. 032 · 84 11 84**

B1514

**Au Comptoir, halle 1, stand 30**

## Chapeau de cheminée aspirateur

### « AZI »

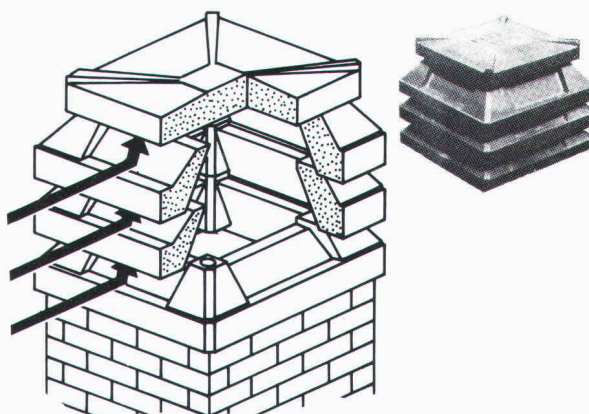

- Extrêmement avantageux
- Modulaire
- Plaque de couverture

Pour de plus amples renseignements:  
Importateur: G. Fivaz, 2043 **Boudevilliers**  
Tél. 038/36 13 50

**On cherche dépositaire-revendeur**

B1467

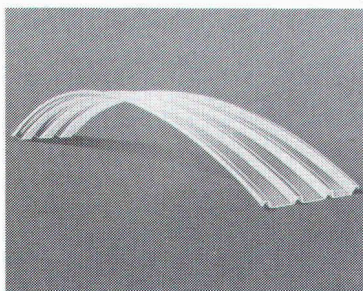

## CINTRAGLASS - la plaque trans- lucide cintrée en polyester peut...

...être tendue sans support jusqu'à 8 m. Ceci permet  
d'encastrier des bandes transparentes continues dans un  
toit plat simplement à l'aide d'un châssis. Même les entrées  
et les rampes de chargement peuvent être couvertes sans  
charpentes d'appui encombrantes, puisqu'un chéneau  
renforcé suffit comme support.

Nous sommes intéressés par la plaque  
cintrée CINTRAGLASS.

Envoyez-nous donc votre  
documentation.

Veuillez nous téléphoner.

Nous attendons la visite de votre  
conseiller spécialisé.

Firme: \_\_\_\_\_

Resp.: \_\_\_\_\_

Rue: \_\_\_\_\_

NPA/Loc.: \_\_\_\_\_

Prière d'envoyer le coupon à:

**Neomat SA**

Matières plastiques · Technique de  
fixation

5734 Reinach AG · 064/71 62 62



# neomat

B1655

72 f JeA



Dejo SA, Boîte postale, 3360 Herzogenbuchsee, Tél. 063 61 56 71

# Grilles Dejo

## Des grilles livrées dans toutes les dimensions souhaitées

Grilles embouties, grilles embouties et soudées, marches Dejogrip. Pour disposer de notre catalogue technique plus complets,

téléphonez-nous au:  
063 61 56 71

Z Zysset

B1638

# Peyer Polyester, construction modulaire, la solution miracle

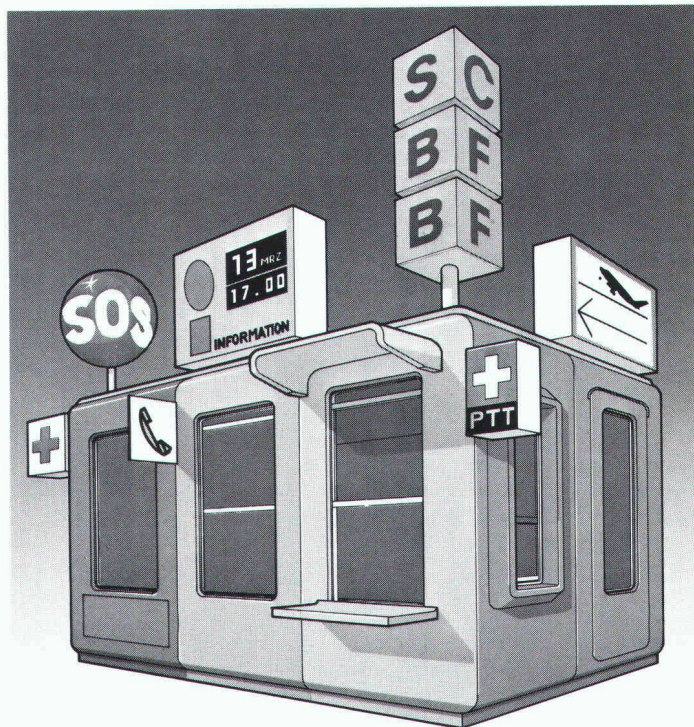

Que ce soit pour installer une surface de vente, un guichet, un dépôt de matériel ou une salle d'attente, la construction modulaire Peyer Polyester vous offre 1001 possibilités.

N'importe où, pour n'importe quel usage et dans n'importe quelles dimensions, vous combinez tout simplement la cabine sur mesure. Elle comprend tout le nécessaire, elle se monte en un tournemain, elle dure et résiste aux influences extérieures. Demandez notre documentation détaillée.

**Siegfried Peyer SA**  
**CH-8832 Wollerau**  
**Tél. 01 784 46 46**  
**Télex 875 570 peyrch**

**La construction modulaire Peyer Polyester s'adapte à tous les désirs.**

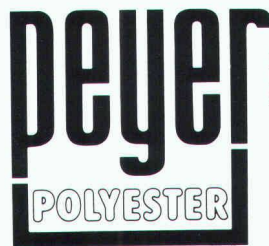

Siegfried Peyer AG CH 8832 Wollerau

Je m'intéresse à la construction modulaire PP. Veuillez m'adresser votre documentation.

Nom \_\_\_\_\_

Maison \_\_\_\_\_

Adresse \_\_\_\_\_

B1366

poêles-cheminées SOPHA - la qualité que vous pouvez regarder de près

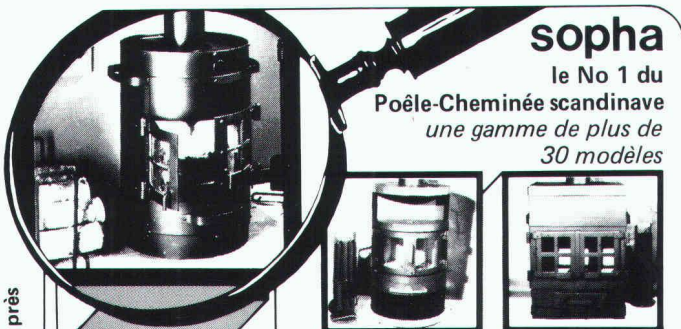

## sopha

le No 1 du  
Poêle-Cheminée scandinave  
une gamme de plus de  
30 modèles

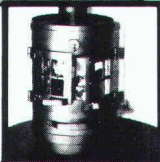
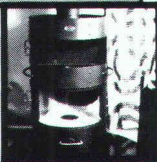
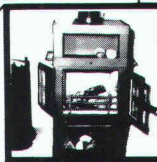
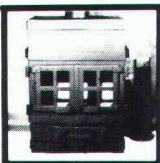
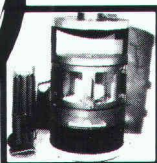

**sopha ardon**  
M. Métrailler  
1917 Ardon/VS  
027/86 33 73

**sopha s.a.**  
case post. 204  
1290 Versoix  
022/61 81 33

**sopha guin**  
A. Del monico  
3186 Guin/FR  
037/43 18 25

je désire recevoir une documentation complète gratuitement:

nom: \_\_\_\_\_

adresse: \_\_\_\_\_

lieu: \_\_\_\_\_

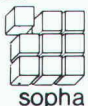

sopha

retourner à sophia sa. case postale 204 1290 Versoix

**Le zingage à chaud n'est pas bon marché, mais cela coûterait bien plus cher de vous en passer.**

B1525

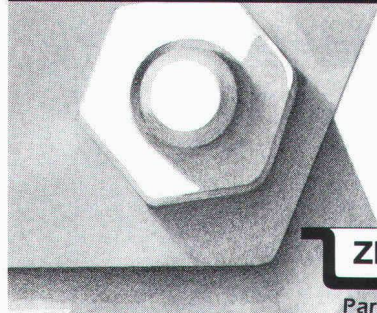

**ZINGAGE A CHAUD**

Parce que la rouille coûte cher.

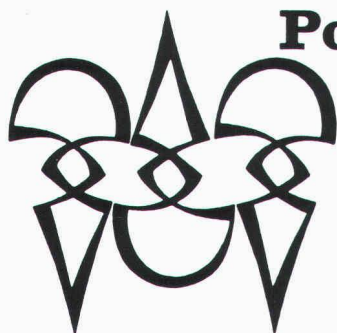

**Polygravvia sa**

*Photogravure et Offset*

☎ 368980  
Borde 28 bis  
1018 Lausanne

B1477

**ACCUMULATEUR PLAT AEG À THERMOSTAT INCORPORÉ: CHALEUREUSEMENT VÔTRE.**

La nouvelle électronique pour accumulateurs de chaleur.

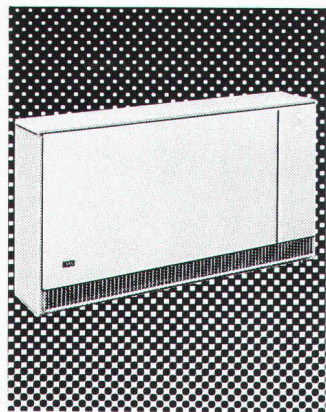

Muni du thermostat incorporé AEG, l'accumulateur de chaleur AEG, numéro un parmi les chauffages par accumulation, vous offre encore plus d'avantages: ● Le thermostat d'ambiance monté séparément est désormais superflu

- Pas besoin de conduites supplémentaires pour le thermostat
  - Economie de frais d'installation
  - Chauffage avantageux grâce au réglage électronique de la température
  - Montage simple.
- Et le service de chauffage AEG: à peine plus loin que votre plus proche voisin.

**AEG**  
SYNONYME  
DE  
QUALITÉ

AEG/H. P. Koch SA, Hölzliwisenstr. 12, Volketswil 8603 Schwerzenbach, Telefon 01 945 11 44

B1646

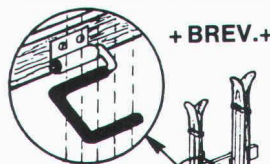

**+ BREV.+ Porte-skis VOGEL**

Construction en métal très solide zinguée au feu.

Projection et installation de locaux de skis. Livraison de pièces pour l'automontage.

Pour hôtels, chalets, écoles, maisons, appartements, etc.

Différents modèles, jusqu'à 16 paires de skis par mètre courant.

**RANGÉZ ET SOIGNEZ VOS SKIS**

**EN LES SUSPENDANT**

ERWIN VOGEL  
Porte-skis Vogel  
Am See 503  
8882 Unterterzen  
Tél. 085/4 22 12

B645

**Visura**

Treuhand-Gesellschaft  
Société Fiduciaire  
Società Fiduciaria

Votre partenaire pour fiscalité, tenue de comptabilité, informatique, prévoyance professionnelle, conseil d'entreprise

B1496

**1002 Lausanne**, rue St-Martin 9, Tél. 021 20 89 71  
succursales à Zurich, Aarau, Altdorf, Granges, Lucerne, Olten, St-Gall, Soleure, Stans

**DUPUIS & CIE**

CLICHÉS - PHOTOLITHOS

CHENEAU-DE-BOURG 3 TÉL. 23 39 23 LAUSANNE

B32



10 nouvelles sessions dès septembre :

**cours d'informatique**

(théorie et pratique)

pour **cadres, professions indépendantes, secrétaires de direction**. 30 heures : de Fr. 940. — à Fr. 990. —  
Locaux : **EPFL**, Lausanne et **Université de Genève**.  
EPI Ingénieurs-Conseils SA : 022/86 16 36.

**Demain  
Demain  
Demain**

vos succès dépendra de l'impact de votre publicité d'aujourd'hui

PHOTOLITHOS  
CLICHÉS  
J.M. LOETSCHER

B1150

Pl. Centrale 1 1003 Lausanne Tél. 021 23 64 40

# Souplesse de l'imagination, Solidité de construction

B1488

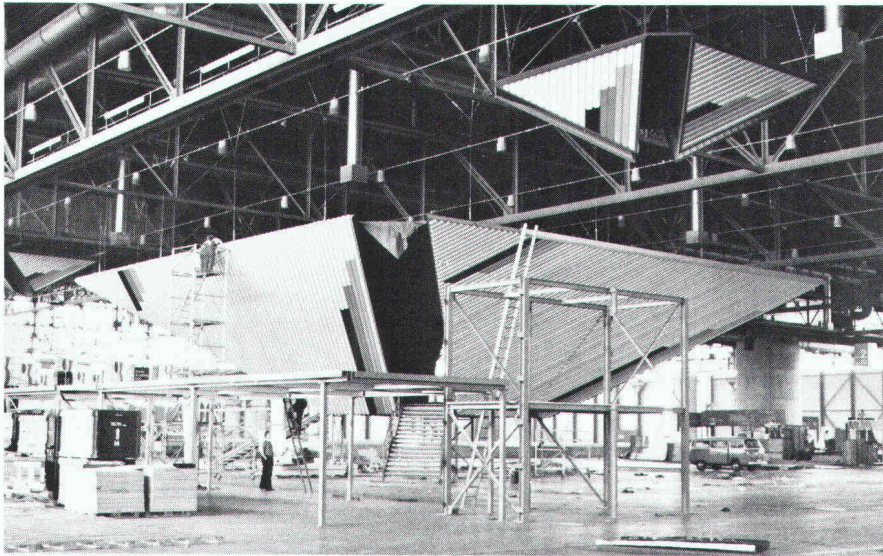

Vue d'ensemble du STAND D'EXPOSITION DE LA REPUBLIQUE FEDERALE D'ALLEMAGNE A TELECOM'83. Genève qui aura nécessité une ossature métallique de 30 tonnes et près de 1500 m<sup>2</sup> de tôles de façades - Montage en 9 jours



**zwahlen & mayr sa**  
Société d'études et de constructions métalliques

**1860 Aigle CH**

Tél. 025/26 19 91

Télex 456 109

Par de nombreuses et spectaculaires réalisations en Suisse et à l'étranger, **zwahlen & mayr sa** a su imposer à sa clientèle le portrait d'une entreprise de constructions métalliques dynamique, à la pointe du progrès technique.

**zwahlen & mayr sa** propose des solutions originales et économiques dans tous les domaines de ses programmes d'activités. L'entreprise dispose à Aigle d'installations modernes de production largement automatisées. Elle est ainsi toujours à même de livrer dans des délais courts des fournitures importantes et de haute qualité.

**zwahlen & mayr sa** est en mesure de procéder aux montages les plus délicats dans n'importe quelle partie du monde.

## Programme d'activité

- ponts-routes et ponts-rails, ponts démontables
- bâtiments industriels, administratifs, centres commerciaux, écoles, installations sportives, hangars d'avions
- entrepôts de stockage, parkings
- mâts et pylônes
- échafaudages
- avant-becs, chariots de coffrages
- systèmes standardisés de construction
- paravalanches
- construction de machines
- études, conseils, expertises

## ACCUM maintient toujours sa longueur d'avance



Avec comme conséquence, des appareils toujours plus performants. L'isolation renforcée en est un des éléments prépondérants.

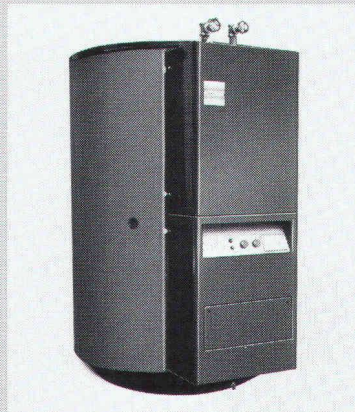

**Accum**

Accum SA  
8625 Gossau ZH  
Appareils  
électrothermiques  
Telephone 01 935 15 15

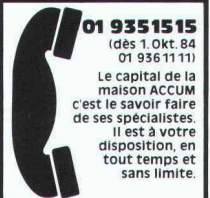

## Chauffage électrique économique + alimentation d'énergie alternative

J'aimerais profiter des 60 ans d'expérience d'Accum.  
Veuillez m'envoyer la documentation sur:

Mat - 2/84

Accumulateur central Accumat  
 Chauffage direct

Accumulateur individuel Accutherm  
 Chauffe-eau protégés par polyamide

Grands chauffe-eau

Nom \_\_\_\_\_

Rue \_\_\_\_\_

NPA Localité \_\_\_\_\_

Date \_\_\_\_\_

Signature \_\_\_\_\_

B1570



IAS

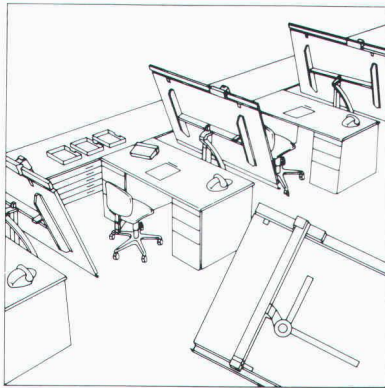

# RWD

Technique de  
dessin de qualité  
suisse

## Technique de dessin conçue sur mesure, extensible et livrable de longues années durant.

Veuillez donc m'envoyer **gratuitement** la documentation détaillée sur les places de travail ultra-modernes de technique de dessin RWD.

Adresse \_\_\_\_\_

\_\_\_\_\_

\_\_\_\_\_

Envoyez le coupon à: Usines Reppisch SA, 8953 Dietikon, Tél. (01) 740 68 22

La Direction de l'intérieur et de l'agriculture

met au concours le poste d'un

### ingénieur civil ETS ou architecte ETS

avec pratique en génie civil ou en génie rural

**Exigences:** Diplôme d'une école technique suisse. Langue maternelle allemande avec de bonnes connaissances du français.

**Conditions** Conformes à la loi sur le statut du **d'engagement:** personnel et à l'échelle des traitements du personnel de l'Etat.

**Entrée en fonction:** Tout de suite ou date à convenir.

Pour tous renseignements, s'adresser au **Service des améliorations foncières, tél. 037/211884.**

Les personnes intéressées sont priées d'adresser leur offre manuscrite avec curriculum vitae, photo, copies de certificats et de références, jusqu'au **20 septembre 1984**, à l'**Office du personnel de l'Etat, avenue de Rome 19, 1700 Fribourg.**

A louer à Delémont/JU  
(excellente situation commerciale)

**locaux** dans bâtiment rénové.

200 m<sup>2</sup> + 100 m<sup>2</sup> divisibles au gré du preneur.

Convientraient pour bureau et atelier ingénieurs, architectes, dessinateurs, etc.

Faire offres sous chiffre F14-032696 Publicitas, 2800 Delémont.

Michel Frey - architecte & associés désire engager un

### surveillant de chantier expérimenté

Formation architecte ETS  
Nationalité suisse ou permis valable  
Age idéal: 30-40 ans  
Connaissance du métré  
Etablissement de soumissions

Entrée à convenir

Faire offre par écrit avec références  
32, avenue de Frontenex - 1211 Genève 6

Nous construisons des maisons familiales de préfabrication industrielle. Notre succès s'accroît également en Suisse romande.

Pour la mise à l'enquête et la direction des travaux nous sommes à la recherche d'

### architectes et ingénieurs indépendants

Etes-vous intéressé ?

Si oui envoyez-nous une offre sous chiffre IAS 379, IVA SA, rue Pré-du-Marché 23, 1004 Lausanne

### Ingénieur civil dipl. EPFZ

avec expérience dans le béton armé et la précontrainte prendrait en charge des calculs de structure.

Ecrire sous chiffre PU 353511 à Publicitas, 1002 Lausanne.

*voici*

la preuve  
que vos  
annonces  
sont lues!