

Objektyp: **Advertising**

Zeitschrift: **Ingénieurs et architectes suisses**

Band (Jahr): **109 (1983)**

Heft 21

PDF erstellt am: **22.09.2024**

### **Nutzungsbedingungen**

Die ETH-Bibliothek ist Anbieterin der digitalisierten Zeitschriften. Sie besitzt keine Urheberrechte an den Inhalten der Zeitschriften. Die Rechte liegen in der Regel bei den Herausgebern.

Die auf der Plattform e-periodica veröffentlichten Dokumente stehen für nicht-kommerzielle Zwecke in Lehre und Forschung sowie für die private Nutzung frei zur Verfügung. Einzelne Dateien oder Ausdrucke aus diesem Angebot können zusammen mit diesen Nutzungsbedingungen und den korrekten Herkunftsbezeichnungen weitergegeben werden.

Das Veröffentlichen von Bildern in Print- und Online-Publikationen ist nur mit vorheriger Genehmigung der Rechteinhaber erlaubt. Die systematische Speicherung von Teilen des elektronischen Angebots auf anderen Servern bedarf ebenfalls des schriftlichen Einverständnisses der Rechteinhaber.

### **Haftungsausschluss**

Alle Angaben erfolgen ohne Gewähr für Vollständigkeit oder Richtigkeit. Es wird keine Haftung übernommen für Schäden durch die Verwendung von Informationen aus diesem Online-Angebot oder durch das Fehlen von Informationen. Dies gilt auch für Inhalte Dritter, die über dieses Angebot zugänglich sind.

**Laine de verre: du nouveau chez ISOVER!**

# L'avance technologique, preuve en main.

Les laboratoires de recherche d'ISOVER ont mis au point un nouveau procédé exclusif qui leur a permis d'améliorer considérablement les propriétés techniques de la laine de verre.

Les avantages:

- Des performances thermiques et phoniques jamais atteintes à ce jour par des fibres minérales.
- Des produits possédant une meilleure résistance à la traction grâce à des fibres plus longues.
- Des produits aussi plus doux, plus agréables à toucher et à travailler, et qui produisent moins de poussière.

Cette nouvelle technologie ISOVER présente des avantages à tous les égards: lors du transport, lors du stockage, lors de l'utilisation sur le chantier. A vous de vous en convaincre: pour une fois, le progrès peut se toucher du doigt!



**Le nouveau nom de VETROFLEX**

FIBRIVER: 1522 Lucens – 1001 Lausanne, ch. de Mornex 3

# Chers planificateurs, l'excellente qualité de la lumière émise par les TL-D Super 80 de Philips vous permet dorénavant un travail très futuriste...

...car les minces tubes fluorescents Super 80 permettent dans chaque cas de mettre vos projets en valeur sous l'éclairage le plus favorable, grâce à leur lumière naturelle et leur large spectre de couleurs. Ils fonctionnent pendant environ 10 000

heures tout en économisant environ 8% d'électricité.

Une brochure spécifique à ce sujet, que nous vous enverrons volontiers gratuitement, vous fournira toutes les informations pertinentes sur le prodigieux tube Philips TL-D Super 80 et ses multiples possibilités d'applications.



Les économies d'énergie sous le meilleur éclairage

## PHILIPS



### **Bon de commande**

Nom/Entreprise: \_\_\_\_\_

Rue: \_\_\_\_\_

NP: \_\_\_\_\_ Localité: \_\_\_\_\_

Veuillez m'envoyer gratuitement la brochure d'informations Philips TL-D Super 80 – afin que bientôt de nombreuses personnes y voient plus clair.

# A quoi bon renvoyer un coupon? ...mais ici, il s'agit d'une nouveauté essentielle!

Prière de m'envoyer  
sans engagement contre ce

## coupon nouveauté

le prospectus TURO qui vient de sortir.

Expéditeur:  
Prénom/nom

Maison

Rue

NPA/lieu

Envoyer à: Emile EGGER & Cie SA, CH-2088 Cressier NE

B1367

**EGGER**

**établit une nouvelle dimension!**

Emile EGGER & Cie SA  
Fabrique de pompes et de machines  
CH-2088 Cressier NE  
Télex 952 851

**Programme de pompes tourbillon  
Construction T**

**TURO<sup>®</sup>**

**Programme de pointe  
de la nouvelle génération,  
standardisé, présentant les  
caractéristiques typiques  
TURO:**

- Economique
- Passage libre
- Non-engorgeable
- Marche silencieuse
- Fiabilité

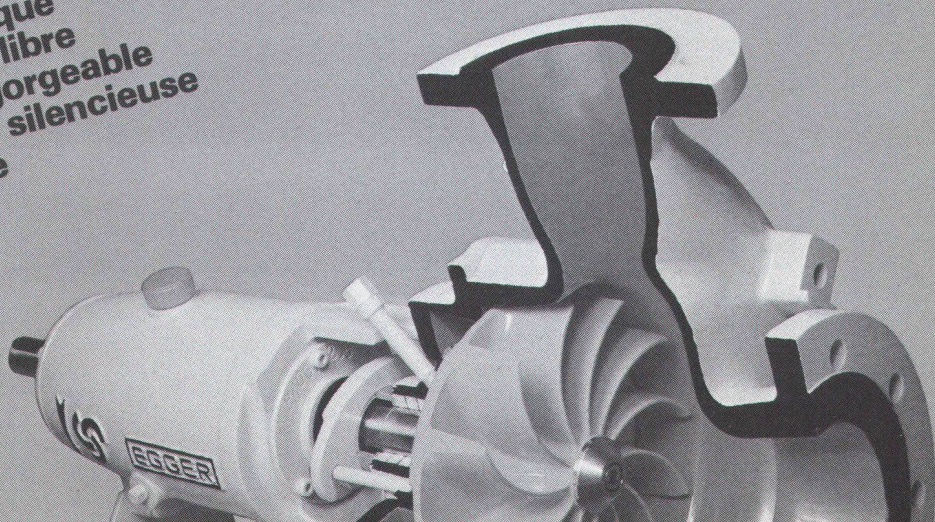

# Supprimez partout les ponts thermiques.



## Utilisez le Plan Styrofoam.

Débarrassez-vous une bonne fois pour toutes des pertes de chaleur et de la condensation dues à une isolation discontinuée des murs ou du toit: les ponts thermiques. La solution? Styrofoam\* IB, dans le programme Styrofoam. Ce programme qui vous donne le type et les dimensions des panneaux isolants Styrofoam les mieux adaptés à chaque application du «bâtiment».

Avec le panneau de polystyrène extrudé Styrofoam IB, vous bénéficiez d'une combinaison inégalée de propriétés thermiques, mécaniques et de résistance à l'eau. Avec lui, vous éliminez rapidement toute forme de pont thermique, n'importe où, qu'il s'agisse de linteaux, bords de toit en saillie, balcons en surplomb ou montants de fenêtres.

Vous pouvez vous reposer sur Styrofoam IB: il améliore le confort, empêche la condensation de se former sur les murs et les pertes localisées de

chaleur. Aussi longtemps que durera votre maison.

Styrofoam IB est facile à travailler et à poser. Vous pouvez tout simplement utiliser le panneau d'isolation rigide



comme âme pour le volet, ou le coller aux zones de pont thermique potentiel. Ensuite, il suffit de le couvrir avec du mortier ou du plâtre.

Pour supprimer partout les ponts thermiques, suivez le «Plan Styrofoam». Vous aurez la certitude d'avoir utilisé la bonne isolation.

Pour recevoir la brochure du Plan Styrofoam, renvoyez ce coupon. Mon application est la suivante:

Nom: \_\_\_\_\_  
Fonction: \_\_\_\_\_  
Société: \_\_\_\_\_  
Adresse: \_\_\_\_\_  
Tél: \_\_\_\_\_

**Dow Chemical Europe S.A.**  
Austrasse 44, 8045 Zurich.

31 013/IAS/F B1329

Styrofoam est distribué en Suisse par WANCOR S.A., Regensdorf, Berne et Muttenz (Bâle).



\*Marque déposée -  
The Dow Chemical  
Company

# PHILIPS

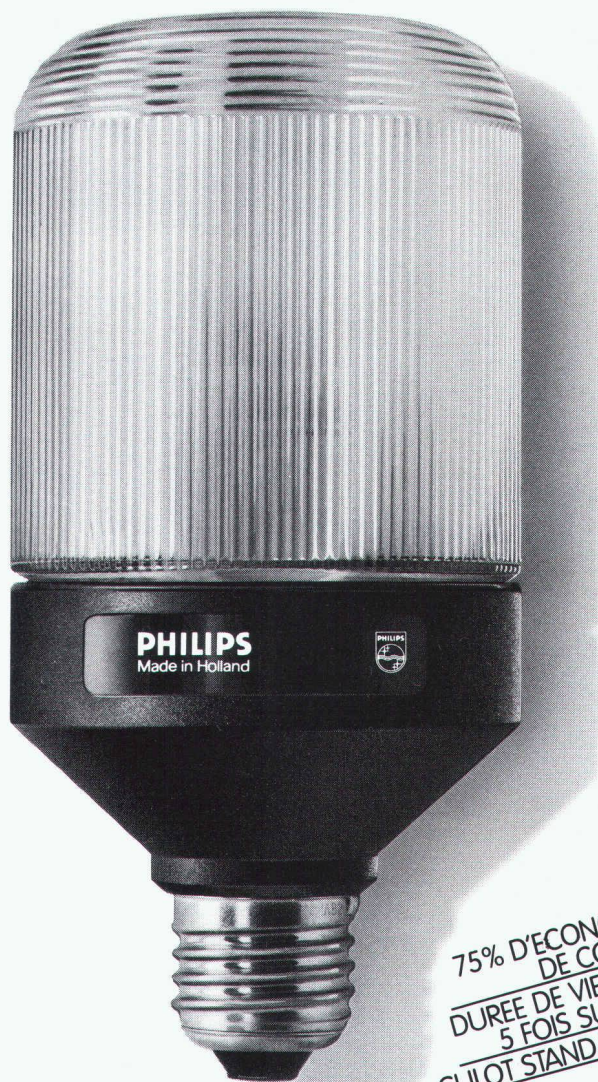

75% D'ECONOMIE  
DE COURANT  
DUREE DE VIE  
5 FOIS SUPERIEURE  
CULOT STANDARD.

## Bien.

## Meilleur. Philips SL\*.

Les lampes Philips SL\* consomment 75% de courant de moins que les lampes à incandescence. Mais elles éclairent tout aussi bien. Elles brûlent 5 fois plus longtemps.

Qu'il s'agisse d'obtenir une lumière d'ambiance chaleureuse ou un éclairage extérieur efficace, partout vous pouvez maintenant remplacer les lampes à incandescence par des Philips SL\* qui vous feront économiser du courant.

Que ce soit la SL\*-9 watts, la SL\*-13 watts, la SL\*-18 watts ou la SL\*-25 watts, les lampes Philips SL\* à culot standard dépassent de loin par leurs performances les meilleures lampes à incandescence.

Demandez notre dépliant consacré aux lampes SL\*.

Philips S.A., Département Lumière, case postale, CH-1196 Gland

**Philips SL\*. Les économies d'énergie  
sous le meilleur éclairage.**

**Kern vous fait une offre qui vous permettra  
d'accéder à la télémétrie électro-optique.**

**Modernisez votre théodolite optique méca-**

**nique à l'aide du DM102**

- simple, léger et maniable
- compatible également aux théodolites d'autres marques
- un pas économique vers l'équipement informatique



**Ou bien**

**lancez-vous avec le DM502 de prix avan-**

**tageux**



**dans le système modulaire**

- rabattable des deux côtés sans câble
- informatique éprouvée mille fois depuis des années
- premier pas vers la mensuration électronique

**d'appareils Kern, éprouvé dans le monde**

**entier. Voilà une offre à ne pas manquer.**

**N'est-ce pas?**



Kern & Cie S.A.  
Usines de mécanique de précision,  
d'optique et d'électronique  
5001 Aarau  
Téléphone 064/251111

BUJESS + STILLHARD BT344

**Veillez me faire une offre  
concrète** pour mes théodolites \_\_\_\_\_.

Nom: \_\_\_\_\_

Lieu: \_\_\_\_\_

Société: \_\_\_\_\_

Téléphone: \_\_\_\_\_

Adresse: \_\_\_\_\_

- 1. Assortiment d'ancrages Aliva:** Ancrages à mortier GD, ancrages Ramm-Injekt, ancrages de montage à expansion GD. Matériels accessoires: Mortier d'ancrage, cartouches de prise GD-Topac, cartouches de mortier Cembolt, plaques d'ancrage, têtes de frappe pour ancrages, adaptateurs, cintres d'insertion pour béton projeté.
- 2. Aliva 440:** Appareil de malaxage et d'injection
- 3. Aliva 240:** Machine de projection de béton
- 4. Rigoles de drainage Aliva**

Aliva SA  
Bellikonerstrasse 218  
Case postale 69  
8967 Widen

Tél. 057/31 11 50  
Télex 55 449 aliva ch  
B1355

**aliva**

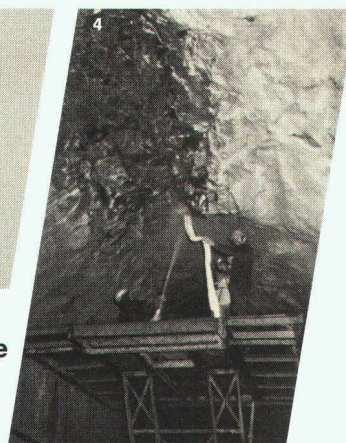
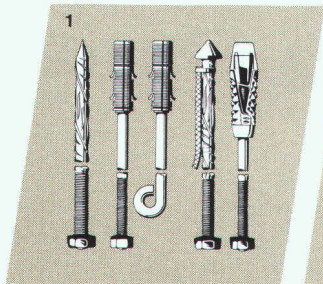

L'assortiment des ancrages Aliva n'est pas seulement unique en son genre parce qu'il se place en tête dans la technique moderne des fixations et des stabilisation; mais également parce qu'il englobe tout ce qui en fait partie.

(Des conseils objectifs et un service après-vente compétent sont bien entendu compris!)  
**Aliva - économique sans compromis.**

# Il est temps de profiter du HP 9816: l'ordi





**Nouveau:**

**Roche**

améliorée

Un liant moderne rendant vos crépis :

- onctueux
- plastiques
- résistants à la fissuration

Facilité d'application = rendement accru

**SCC**

Production : Société des Chaux et Ciments de la Suisse romande, usine de Roche.

B1405

## Le plus rapide du monde!

Que l'ordinateur personnel le plus rapide du monde soit un HP ... rien de plus évident.

Que sa rapidité vous permette de résoudre sur le champ d'innombrables problèmes et de prendre les décisions qui s'imposent ... rien de plus normal.

Le modèle HP 9816 utilise le contexte MBA\*. C'est le premier logiciel entièrement intégré qui vous permette de profiter simultanément d'applications multiples telles que feuilles de calcul électronique, graphiques, gestion de documents et traitement de texte.

Pour savoir si l'ordinateur personnel le plus rapide du monde a aussi l'avantage du prix: envoyez-nous le coupon ci-dessous.

*\*marque déposée  
du Context Management Systems*

 **HEWLETT  
PACKARD**

Hewlett-Packard (Schweiz) AG  
7, rue du Bois-du-Lan  
1217 Meyrin 1  
Téléphone 022/83 11 11

Veuillez m'envoyer documentation  
et offre pour le HP 9816.

Nom: \_\_\_\_\_

Société: \_\_\_\_\_

Rue: \_\_\_\_\_

NPA/Lieu: \_\_\_\_\_

Hewlett-Packard (Schweiz) AG  
7, rue du Bois-du-Lan, 1217 Meyrin 1

L 53

B1426



**Le zingage à chaud n'est pas  
bon marché, mais cela coûterait bien  
plus cher de vous en passer.**

**Le zingage à chaud** est encore la meilleure protection contre la corrosion. Il empêche par l'alliage métallurgique fer-zinc la formation de rouille entre l'acier et la couche de zinc. Cette couche est compacte, non-poreuse et très résistante.

Par immersion de votre objet dans le bain de zinc en fusion, la couche de protection de zinc se fait aussi bien à l'intérieur qu'à l'extérieur des corps creux.

**Le zingage à chaud** a fourni ses preuves depuis très longtemps.

**Le zingage à chaud** a convaincu aussi bien les constructeurs que les utilisateurs d'être la protection contre la corrosion la plus économique et la plus efficace.

Votre zinguerie est à disposition pour tous renseignements complémentaires.

## ZINGAGE A CHAUD

Parce que la rouille coûte cher.

**Colombier:** Zinguerie de Colombier et Métaux Ouvrés SA, 038/41 22 87; **Renens:** Zinguerie de Renens SA, 021/34 23 33; **Sion:** ZSM Zinguerie-Sablage-Métallisation SA, 027/23 49 23; **Yverdon:** Givel SA, 024/24 17 15; **Lamone:** Metallizzazione SA, 091/59 22 57; **Aarberg:** Verzinkerei AG, 032/82 23 85; **Däniken:** Epos Verzinkerei AG, 062/65 11 54; **Egnach:** Verzinkerei Egnach AG, 071/66 16 33; **Emmenbrücke:** Verzinkerei Feldmatt AG, 041/55 17 33; **Lenzburg:** Verzinkerei Lenzburg AG, 064/51 18 80; **Oberuzwil:** Verzinkerei Oberuzwil AG, 071/83 36 33; **Unterlunkhofen:** Verzinkerei Unterlunkhofen AG, 057/34 17 86; **Pratteln:** Verzinkerei Pratteln AG, 061/81 50 22; **Regensdorf:** Verzinkerei Stooss AG, 01/840 48 88; **Wattenwil:** Verzinkerei Wattenwil AG, 033/56 18 33; **Wettingen:** Verzinkerei Wettingen AG, 056/26 60 54; **Wollerau:** Verzinkerei Wollerau AG, 01/784 40 55; **Worb:** Verzinkerei Worb AG, 031/83 26 22; **Wellhausen:** Verzinkerei Wellhausen AG, 054/9 99 91.

# Sept extra

## Ne vous passez d'aucun

**TROCAL**<sup>®</sup>  
Fenêtres en PVC

Derrière  
tout ceci se  
cache  
Dynamit Nobel

Les maîtres d'ouvrages ont appris à avoir l'esprit critique. C'est à juste titre qu'ils demandent que l'argent qu'ils investissent soit à long terme un bon placement. Ils exigent des produits éprouvés.

Dynamit Nobel, une des plus grandes sociétés de transformation de matières plastiques pour le bâtiment, vous offrent 7 extra; nos partenaires suisses vous donnent en plus une information technique complète, une

aide pour la planification dans le domaine de l'isolation acoustique et de l'économie d'énergie et dans la recherche de la solution la plus avan-

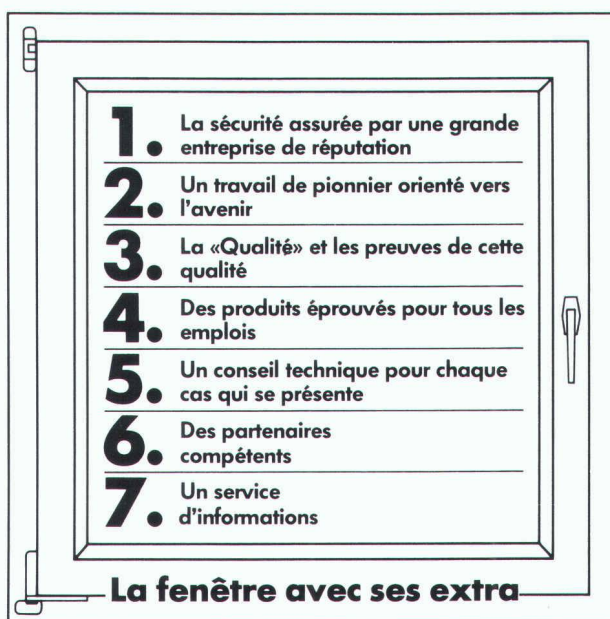

tageuse. Au surplus, nos partenaires suisses sont (tous) des fabricants de fenêtres renommés qui utilisent depuis plus de 15 ans notre système TROCAL. La fabrication et le montage s'effectuent par un personnel qualifié ayant reçu une formation de DN; condition pour assurer la qualité artisanale.

Il y a longtemps que TROCAL s'est imposé en Suisse.

Nous, Dynamit Nobel et nos partenaires suisses

nous vous offrons encore plus:

Des extra qui vous donnent la sécurité – sans frais supplémentaires.

### Nos fabricants de fenêtres et partenaires en Suisse:

Häring & Co. AG Rheinstrasse 41b, 4402 Frenkendorf, Tel.: 061/94 59 41

Kike-Bau AG 8854 Siebnen/SZ, Tel.: 055/64 28 82

Mangola + Cie. 48, route du Bois-des-Frères, 1219 Aire (Genève), Tel.: 022/96 61 11

Ruegsegger AG Mönchaltorferstrasse, 8625 Gossau, Tel.: 01/9 35 10 72

Schenk & Cie AG Bittertenstrasse 265, 4702 Oensingen, Tel.: 062/76 14 44

### Agent de notre service extérieur responsable pour la Suisse:

Roderich Kramer,  
Brahmsweg 11, D-7890 Waldshut-Tiengen 1,  
Tel.: 077 51/26 06

Dynamit Nobel AG · Geschäftsbereich Bauwesen  
Verkauf Fenster · Postfach 12 09 · D-5210 Troisdorf  
Tel.: 0 22 41/85 31 95

SIA f. 42/83

Dynamit Nobel AG · Geschäftsbereich Bauwesen · Verkauf Fenster  
Postfach 1209 · D-5210 Troisdorf · Tel.: 0 22 41/85 31 95

### Liste-conseils

Oui, nous sommes intéressés par votre «fenêtre avec extra».

Veuillez, par téléphone, prendre avec nous un rendez-vous, sans obligation de notre part.

N° de téléphone \_\_\_\_\_

Demander M./Mme/Mlle \_\_\_\_\_

Nom \_\_\_\_\_

Rue \_\_\_\_\_

Code postal/Localité \_\_\_\_\_

B1432

**Nouveau dans le programme FALU**  
B1389

# Collier encochable FALU

Brevet demandé

**pour tubes en matière plastique ou en fonte.**

K. Fassbind-Ludwig + Co. AG  
Rickenstrasse  
8646 Wagen b/Jona SG  
Tél. 055/28 31 41

## Instructions de montage:

1. Placer la partie inférieure du collier (fig. 1) dans les supports latéraux (fig. 2) et enfoncer ces derniers dans le coffrage.

2. Placer le tube dans la partie inférieure (fig. 1), régler la hauteur, courber les cames inférieures (fig. 3) en dedans avec des tenailles.

3. Poser la partie supérieure du collier (fig. 4), courber les cames supérieures (fig. 5) en dedans.

**En vente dans le commerce de la branche.**

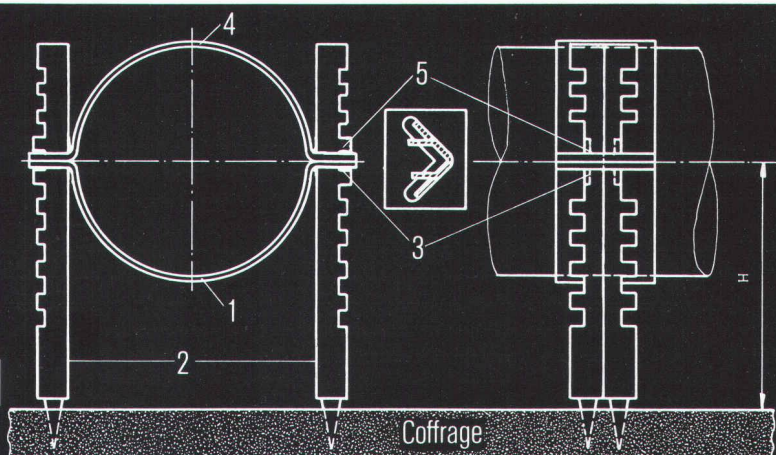

B1231 Baltis und Rüeegg BSR 440

## Plus de sécurité et de confort grâce aux portails de clôture Geilinger

L'accès contrôlé aux complexes industriels et aux installations publiques (aéroports, gares, entrepôts sous douane, parkings, stades, etc.) est souvent devenu une nécessité.

Nos portails répondent à tous vos besoins: portails à vantaux ou coulissants, en porte-à-faux, sans rail au sol au droit du passage, avec entraînement électro-mécanique et commande automatique.

Nos nombreuses références témoignent de la qualité de nos installations.

### Usine d'incinération des ordures Aire-la-Ville Genève

Portails de clôtures coulissants en porte-à-faux pour passages libres de 8,7 m<sup>1</sup> et 11,6 m<sup>1</sup>, équipés avec commande Metoran.

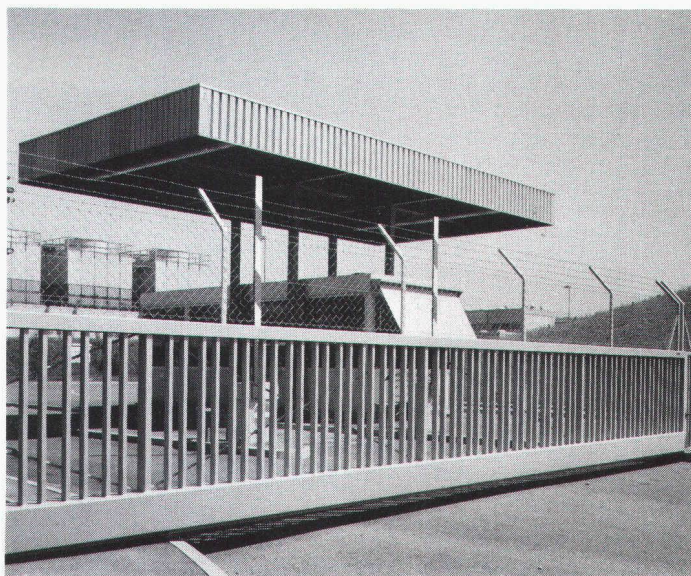

**GEILINGER**

Entreprise d'ingénierie et de constructions métalliques

Geilinger SA  
1462 Yvonand, Ch. des Cerisiers  
Tél. 024 31 17 31, Télex 25981

Geilinger SA  
1211 Genève, R. des Acacias 48  
C.P. 374, Tél. 022 42 82 32

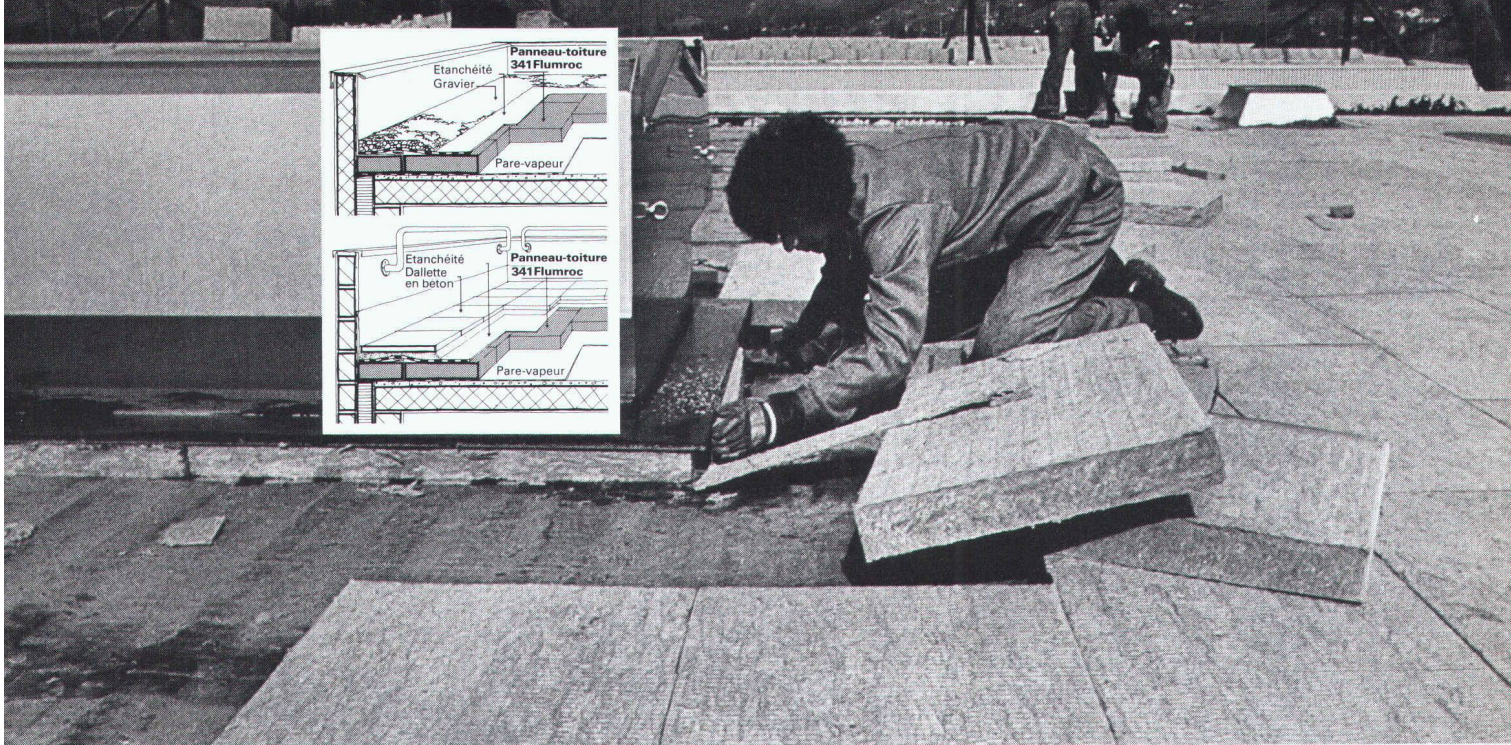

# Panneau-toiture 341 Flumroc pour une excellente isolation thermique et phonique des toits plats.

Les panneaux-toiture 341 Flumroc en laine de pierre fortement comprimés offrent bien plus qu'une isolation thermique élevée avec bonne résistance à la compression et au piétinement; sur les terrasses par exemple, ils répondent également aux exigences les plus élevées en matière d'isolation phonique. Ils assurent en outre une protection très efficace contre la progression du feu. Le montage extrêmement simple des panneaux-toiture 341, ainsi que leur stabilité absolue en ce qui concerne leur forme et leur volume lors des changements de température, constituent la meilleure garantie de longévité pour une couverture de toit plat.

Ce qui est tiré de la pierre est durable comme la pierre. C'est pourquoi les produits isolants Flumroc sont en laine de pierre. Plus de 25 produits différents en diverses dimensions permettent une isolation optimale et rationnelle de chaque élément de construction, à l'intérieur comme à l'extérieur et de la cave au grenier.

**Une maison prend de la valeur avec une isolation**

Produits isolants  
en laine de pierre

**FLUM  
ROC**

B1005

Si vous désirez obtenir une documentation ou un conseil concernant les questions d'isolation, n'hésitez pas à vous adresser à notre département «Applications techniques». Flumroc SA, 1000 Lausanne 9, tél. 021 36 99 91.



# Tuyaux en PVC dur GRESINTEX

(Le plus vaste programme en Europe)

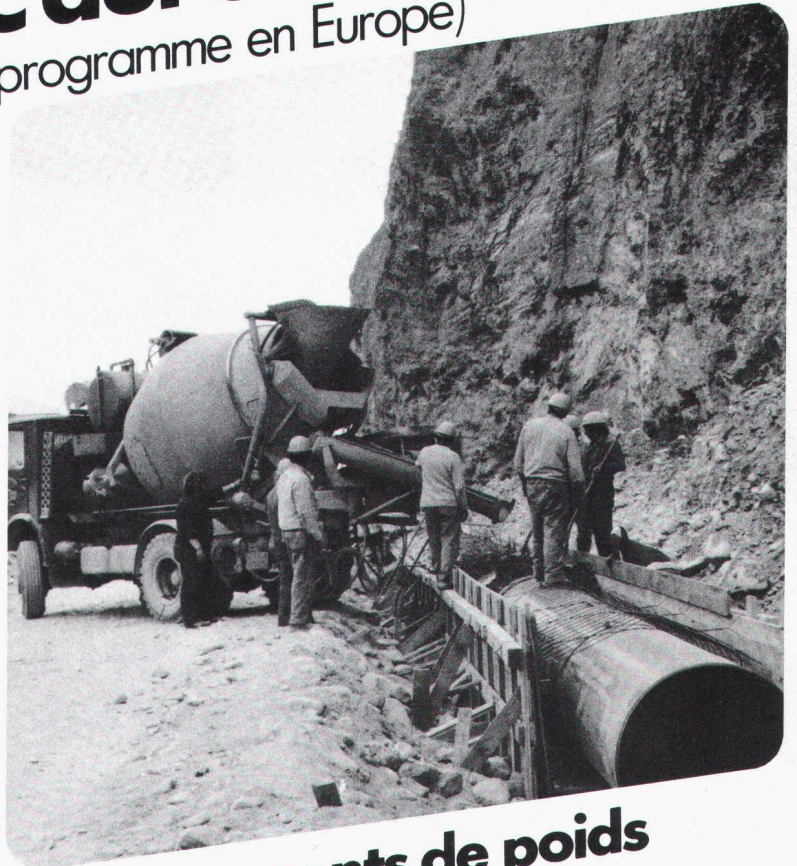
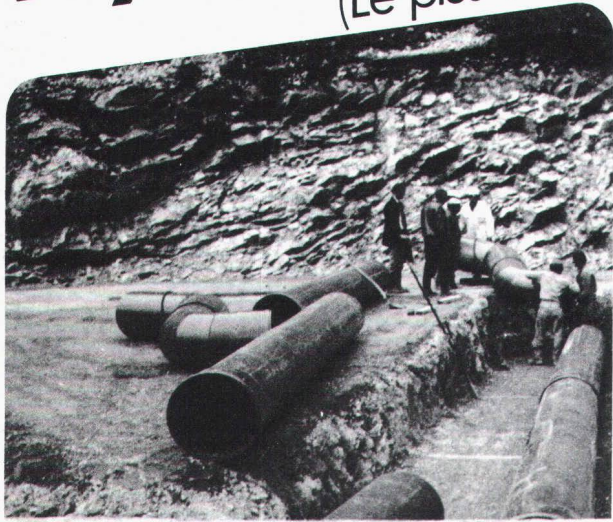

## Des arguments de poids pour des tuyaux légers:

- Série lourde  
ø 110 - 600 mm  
sans enrobage de béton
- Série standard  
S 40 ø 110 - 800 mm (sans étayage)  
S 63 ø 700 - 1400 mm
- Série P.E. - Canalplast  
S 12,5 - S 16 - S 20  
ø 110 - 1200 mm
- Tous modèles de chambres en PVC

Garantie totale 5 ans.

Stock complet de tuyaux et pièces spéciales chez

**GETAZ**  
**ROMANG**  
SA

Bussigny - Yverdon - Vevey - Montreux -  
Châtel-St-Denis - Château-d'Oex - Aigle - Sion -  
Viège - Payerne (J. Rapin S.A.)