

Zeitschrift: Ingénieurs et architectes suisses
Band: 109 (1983)
Heft: 15-16

Werbung

Nutzungsbedingungen

Die ETH-Bibliothek ist die Anbieterin der digitalisierten Zeitschriften auf E-Periodica. Sie besitzt keine Urheberrechte an den Zeitschriften und ist nicht verantwortlich für deren Inhalte. Die Rechte liegen in der Regel bei den Herausgebern beziehungsweise den externen Rechteinhabern. Das Veröffentlichen von Bildern in Print- und Online-Publikationen sowie auf Social Media-Kanälen oder Webseiten ist nur mit vorheriger Genehmigung der Rechteinhaber erlaubt. [Mehr erfahren](#)

Conditions d'utilisation

L'ETH Library est le fournisseur des revues numérisées. Elle ne détient aucun droit d'auteur sur les revues et n'est pas responsable de leur contenu. En règle générale, les droits sont détenus par les éditeurs ou les détenteurs de droits externes. La reproduction d'images dans des publications imprimées ou en ligne ainsi que sur des canaux de médias sociaux ou des sites web n'est autorisée qu'avec l'accord préalable des détenteurs des droits. [En savoir plus](#)

Terms of use

The ETH Library is the provider of the digitised journals. It does not own any copyrights to the journals and is not responsible for their content. The rights usually lie with the publishers or the external rights holders. Publishing images in print and online publications, as well as on social media channels or websites, is only permitted with the prior consent of the rights holders. [Find out more](#)

Download PDF: 18.04.2026

ETH-Bibliothek Zürich, E-Periodica, <https://www.e-periodica.ch>

Peyer Polyester, construction modulaire, la solution miracle

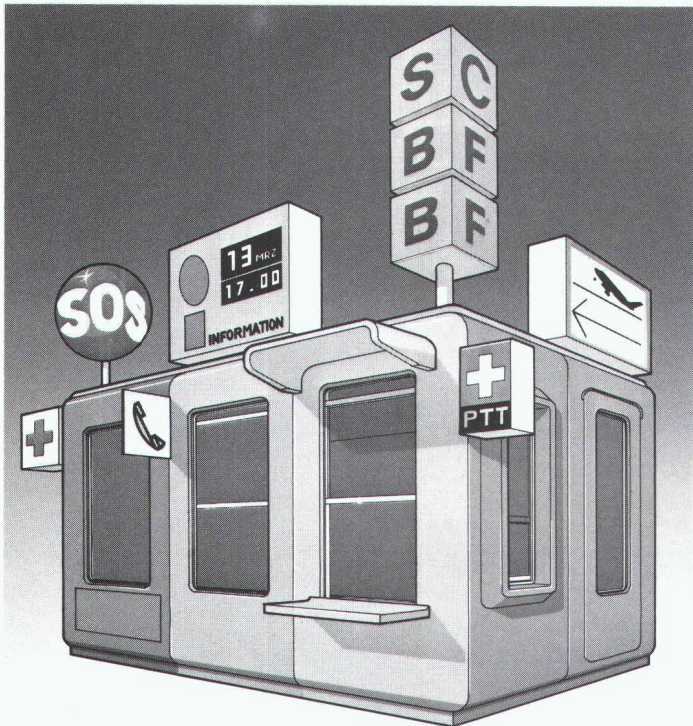

Que ce soit pour installer une surface de vente, un guichet, un dépôt de matériel ou une salle d'attente, la construction modulaire Peyer Polyester vous offre 1001 possibilités.

N'importe où, pour n'importe quel usage et dans n'importe quelles dimensions, vous combinez tout simplement la cabine sur mesure. Elle comprend tout le nécessaire, elle se monte en un tournemain, elle dure et résiste aux influences extérieures. Demandez notre documentation détaillée.

**Siegfried Peyer SA
CH-8832 Wollerau
Tél. 01 784 46 46
Télex 875 570 peyrch**

La construction modulaire Peyer Polyester s'adapte à tous les désirs.

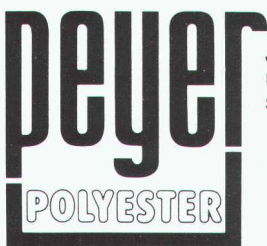

Je m'intéresse à la construction modulaire PP. Veuillez m'adresser votre documentation.

Nom _____
Maison _____
Adresse _____

Siegfried Peyer AG CH 8832 Wollerau

B1366

Pompe
de circulation de
chauffage à 3 vitesses
permettant
d'économiser
l'énergie * !



* permet
une économie
de courant
jusqu'à 50 %.

POMPES GRUNDFOS SA
CH - 8305 Dietlikon, Industriestrasse 31
Lausanne - Tél. (021) 39 31 13

*Le « Super Sélectric »
économisant l'énergie m'intéresse!
Veuillez me faire parvenir
votre documentation sans engagement.*

Nom/Entreprise _____

Rue _____

N° postal / Localité _____

B1359



GRUNDFOS
...la pompe parfaite

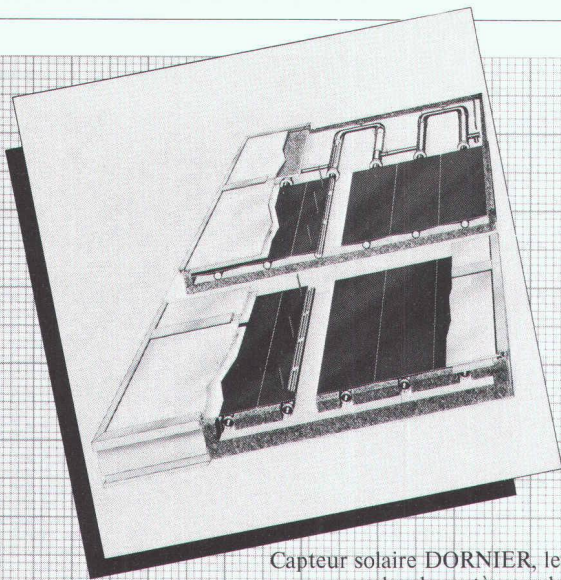

Capteur solaire DORNIER, le seul selon le système caloduc.

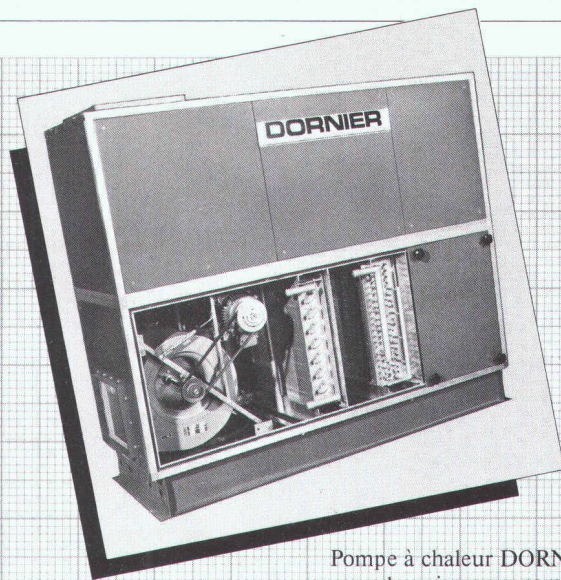

Pompe à chaleur DORNIER, gamme de puissances complète pour tous les besoins et applications.

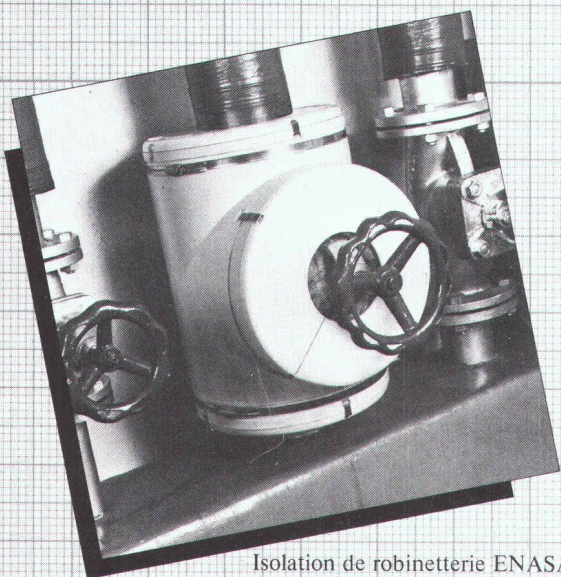

Isolation de robinetterie ENASAVE, réduction efficace des pertes calorifiques des vannes ou robinets.

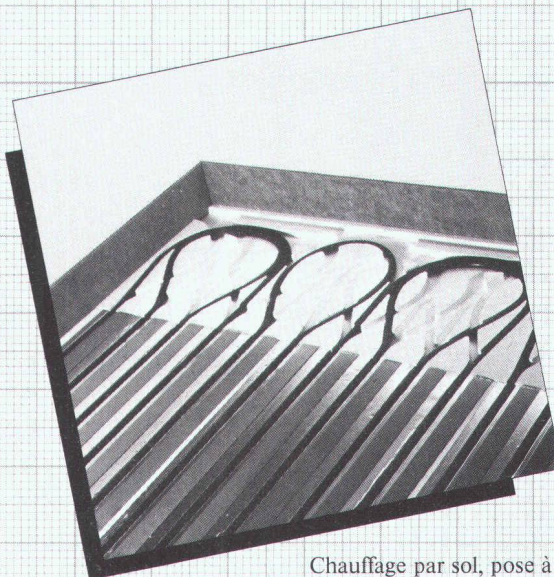

Chauffage par sol, pose à sec, système PEROBE, également applicable lors de travaux de rénovation.

Avec nous l'économie d'énergie n'est pas un mirage!

Une affirmation que vous pouvez vérifier facilement.

Un programme complet de composants hautement performants - capteurs solaires, pompes à chaleur, chauffage par sol et éléments d'isolation - offre la solution individuelle pour chaque cas.

Un concept énergétique intégral élaboré par notre service technique spécialisé assure l'efficacité de vos installations.



Nos spécialistes collaborent avec vous dès la planification. Faites appel à leur savoir-faire.

Technique des matières plastiques
Technique de l'étanchéité
Tuyaux, raccords, compensateurs
Hydraulique et pneumatique
Technique de transmission

Angst + Pfister

Technique antivibratoire
Pièces moulées en caoutchouc
Sécurité du travail, filtration
Eclairages de secours
Economie d'énergie

Angst + Pfister SA, Route du Bois des Frères 52-54, 1219 Genève-Le Lignon, Tél. 022 96 42 11
Angst + Pfister AG, Thurgauerstr. 66, 8052 Zürich, Tel. 01 301 20 20

B1397

Nouveau dans le programme FALU
B1389

Collier encochable FALU

Brevet demandé

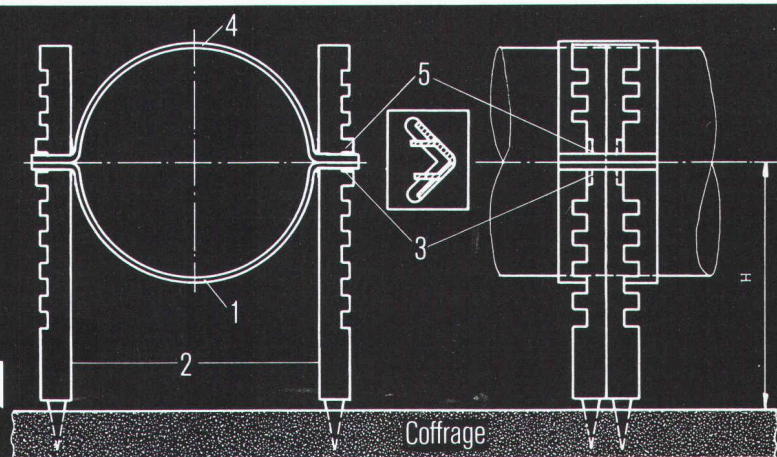

K. Fassbind-Ludwig + Co. AG
Rickenstrasse
8646 Wagen b/Jona SG
Tél. 055/28 31 41

Instructions de montage:

1. Placer la partie inférieure du collier (fig. 1) dans les supports latéraux (fig. 2) et enfoncer ces derniers dans le coffrage.

2. Placer le tube dans la partie inférieure (fig. 1), régler la hauteur, courber les cames inférieures (fig. 3) en dedans avec des tenailles.

3. Poser la partie supérieure du collier (fig. 4), courber les cames supérieures (fig. 5) en dedans.

En vente dans le commerce de la branche.

pour tubes en matière plastique ou en fonte.

La protection pour soubassements avec 20 ANS DE GARANTIE contre la pourriture.

DELTA-MS

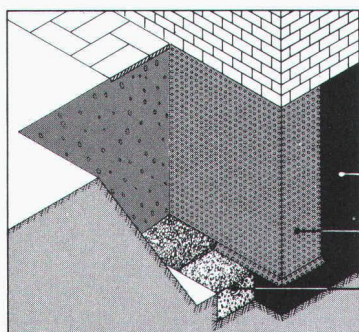

enduit avec couche bitumineuse
DELTA MS
tuyau de drainage

DELTA MS: l'enveloppe à excroissances tout a fait fiable; à l'extérieur: utilisation optimum de la cave; à l'intérieur: pièces d'habitation, salle de jeux, de bricolage, buanderie, sauna, séchoir, débarras, etc... grâce au DELTA MS votre sous-sol est au sec.

B1364

DOERKEN
protège les chantiers

N'hésitez pas à nous demander des informations complémentaires.

DOERKEN S.A., P.B. 126, 4008 Bâle, Tél. 061/35 06 30

Construction métallique

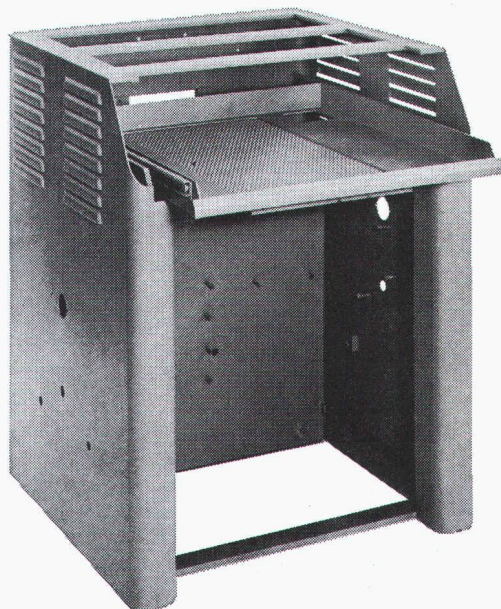

Bâtis de machines, protections, réservoirs, coffrets, etc.

Tôleries en fer et tous métaux

USINE DECKER S.A.

Belleaux 4 — 2000 NEUCHÂTEL 7 — Tél. 038 24 55 44

B69