

Objektyp: **Advertising**

Zeitschrift: **Bulletin technique de la Suisse romande**

Band (Jahr): **92 (1966)**

Heft 15

PDF erstellt am: **23.09.2024**

### **Nutzungsbedingungen**

Die ETH-Bibliothek ist Anbieterin der digitalisierten Zeitschriften. Sie besitzt keine Urheberrechte an den Inhalten der Zeitschriften. Die Rechte liegen in der Regel bei den Herausgebern.

Die auf der Plattform e-periodica veröffentlichten Dokumente stehen für nicht-kommerzielle Zwecke in Lehre und Forschung sowie für die private Nutzung frei zur Verfügung. Einzelne Dateien oder Ausdrucke aus diesem Angebot können zusammen mit diesen Nutzungsbedingungen und den korrekten Herkunftsbezeichnungen weitergegeben werden.

Das Veröffentlichen von Bildern in Print- und Online-Publikationen ist nur mit vorheriger Genehmigung der Rechteinhaber erlaubt. Die systematische Speicherung von Teilen des elektronischen Angebots auf anderen Servern bedarf ebenfalls des schriftlichen Einverständnisses der Rechteinhaber.

### **Haftungsausschluss**

Alle Angaben erfolgen ohne Gewähr für Vollständigkeit oder Richtigkeit. Es wird keine Haftung übernommen für Schäden durch die Verwendung von Informationen aus diesem Online-Angebot oder durch das Fehlen von Informationen. Dies gilt auch für Inhalte Dritter, die über dieses Angebot zugänglich sind.

Ein Dienst der *ETH-Bibliothek*  
ETH Zürich, Rämistrasse 101, 8092 Zürich, Schweiz, [www.library.ethz.ch](http://www.library.ethz.ch)

<http://www.e-periodica.ch>



## Trop c'est trop!

Et comme ici, il est parfois trop tard...

Dans les moments de presse, il arrive qu'on veuille trop bien faire et, du coup, la limite de sécurité est franchie, à la cuisine comme sur un chantier. On peut par exemple surdoser SUPERBARRA 05, l'hydrofuge polyvalent pour béton.

Pratiquement pourtant, rien à craindre: un excès de SUPERBARRA 05 (jusqu'à dix fois la dose) n'altérera nullement la qualité du béton. Non plus que celles de SUPERBARRA 05: puissant pouvoir étanchéifiant, même à l'eau sous pression, par obturation des ca-

pillaires; haute résistance initiale rapidement acquise, au dosage économique de 0,5%.

Enfin un béton homogène et maniable avec SUPERBARRA 05, l'adjuvant universel et plastifiant.

MEYNADIER & CIE S.A., Lausanne, Sion, Berne, Lucerne, Coire, Locarno, Zurich. Vous trouverez aussi SUPERBARRA 05 dans les commerces spécialisés.

# SUPERBARRA 05



**TURBINES HYDRAULIQUES**  
Kaplan - Francis - Pelton  
Régulateurs - Vannes - Pivots  
Pompes à eau lourde pour  
l'énergie nucléaire \_\_\_\_\_

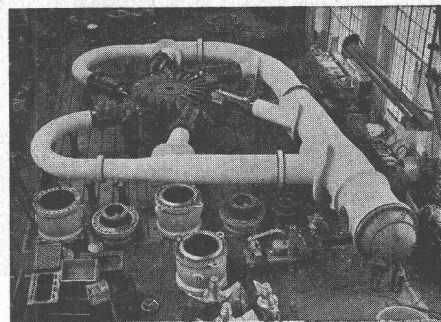

**MACHINES POUR USINAGE**  
des métaux par voie électrique

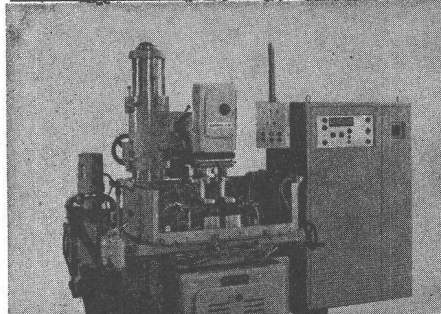

**MACHINES A RECTIFIER**  
universelles MIPS-CHARMILLES

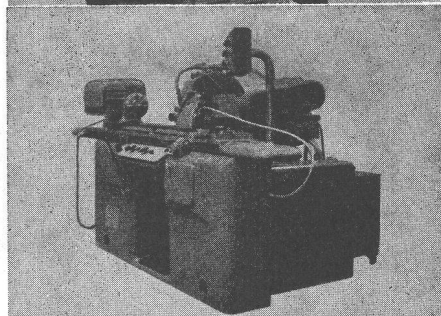

# CHARMILLES

**ATELIERS DES CHARMILLES S. A., GENÈVE**

**FREINS A AIR COMPRIMÉ**  
et électro-pneumatiques \_\_\_\_\_

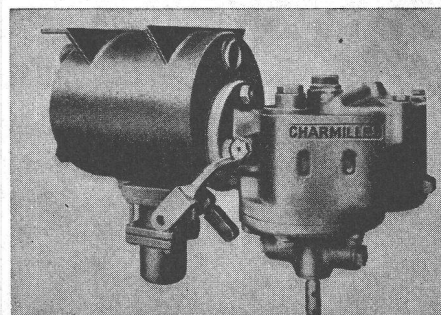

**LIFTS pour autos et camions**  
**PLATEFORMES élévatrices**  
industrielles \_\_\_\_\_

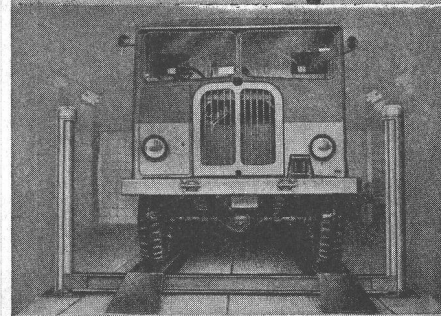

**BRÔLEURS A MAZOUT**  
**CIRCULATEURS** sans presse-  
étoupe pour chauffages centraux

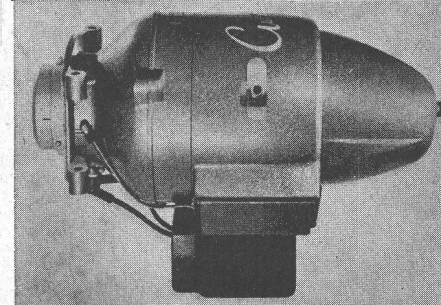



# Grue à tour pivotante AZO

avec bras oscillant ou horizontal

modèle

portée

force portante

Mât télescopique, commande à distance et cabine de commande, zingage au feu de la tour et de la flèche, chariot de translation sur route et sur rails

B 7 CH	15 m	650-1300 kgs
B 10 W	16,2 m	750-1300 kgs
B 12 W	18,5 m	750-1300 kgs
B 10 L*	16 m	650-1000 kgs
B 12 L*	18,5 m	650-1000 kgs

\* avec bras horizontal

Ce qui caractérise les grues modernes AZO est leur sûreté absolue en service; elles n'exigent qu'un minimum d'entretien, travaillent rationnellement et peuvent être très rapidement montées et démontées. Approuvée par la CNA et l'ASE.

**Robert Aebi SA**  
**1020 Renens**  
**Téléphone 021 / 34 42 12**

Zurich 051 / 23 17 50  
Arbedo 092 / 5 47 61  
Landquart 081 / 51 25 42  
Zollikofen 031 / 65 01 06

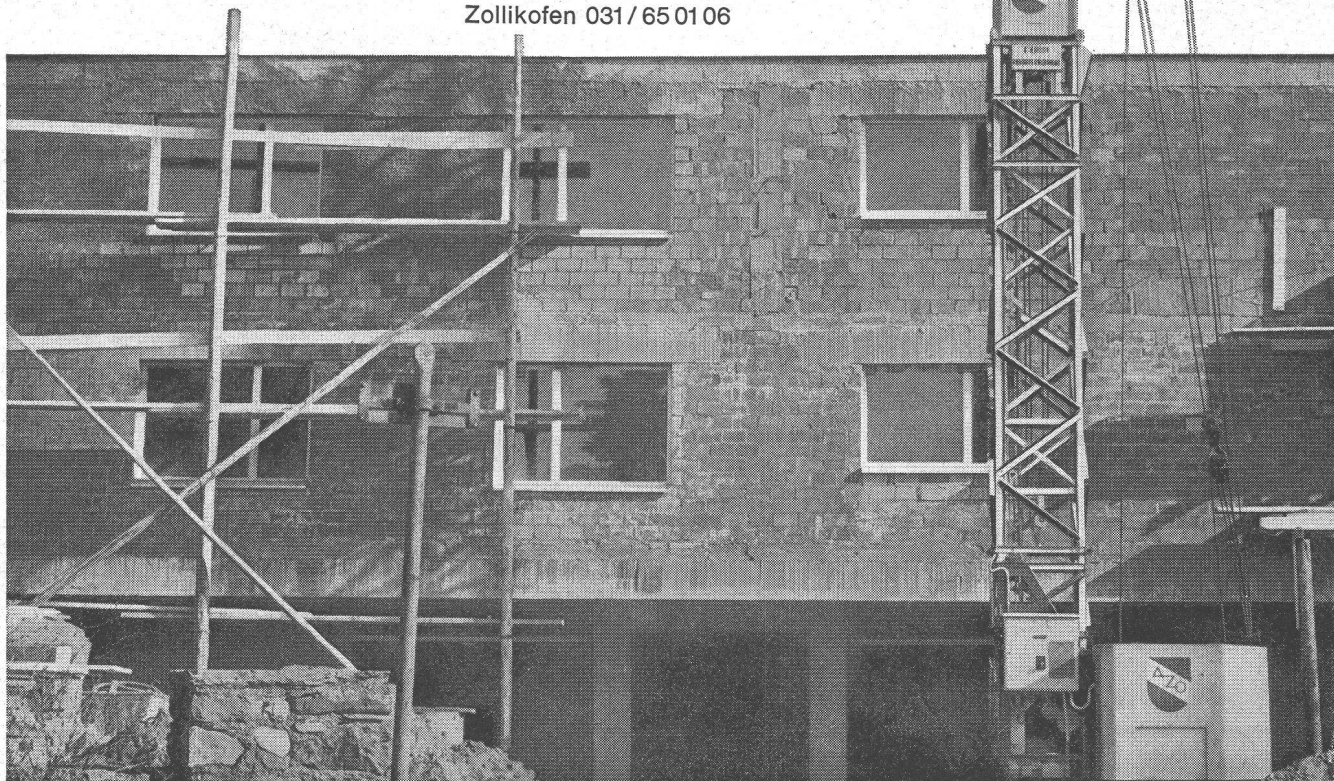



# Une des spécialités de JALLUT:

## les peintures pour grandes constructions métalliques

Nous fabriquons des peintures de fonds: minium de plomb synthétique **Primer universel** et **Primer galvazinc** pour le fer sablé; une peinture de finition et antirouille VIDUR déjà longuement éprouvée dans les conditions les plus difficiles pour gazomètres et installations de craquage. Des peintures spéciales à 2 composants et à base de résines synthétiques résistant aux vapeurs d'acides ou basiques pour intérieurs de réservoirs, etc. Chaque problème variant d'une industrie à l'autre, soumettez-nous le vôtre. Nous le résoudrons à entière satisfaction grâce à notre personnel technique qualifié, à nos laboratoires et à notre grande expérience.



### Références:

Usines à gaz de Genève, de La Chaux-de-Fonds, de Lausanne; Service des eaux de la ville de Lausanne et d'Estavayer-le-Lac; Stations d'épuration des eaux usées de Vidy-Lausanne et du Chenit-Le Sentier, etc.

### Dépôts à:

Lausanne	Cheneau-de-Bourg 1
Genève	rue Dancet 7
La Chaux-de-Fonds	rue Jaquet-Droz 10
Neuchâtel	Fausses-Brayes 9
Lugano	via Balestra 2
Morges	place de l'Eglise 6
Wallisellen, Alte Winterthurerstr. 61,	
Représentant: J. Dietiker	Tél. 051/93 42 96
Fabrique à Annemasse (France)	



# Jallut

JALLUT S.A., fabrique de couleurs et vernis BUSSIGNY/Lausanne Tél. 021/89 15 15

# Une nouvelle série de vérins électro hydrauliques



1891-1966

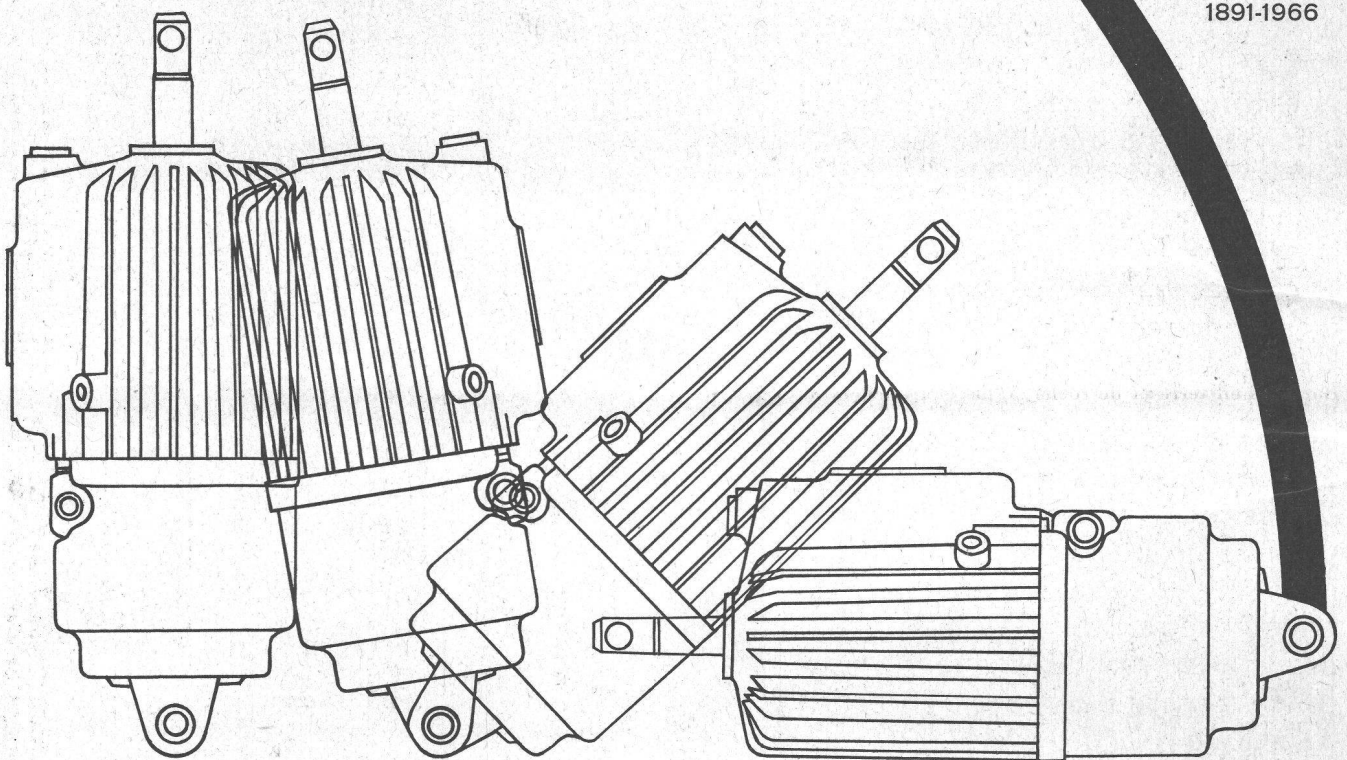

Pour actionner les  
freins  
organes à mouvement alternatif  
petites presses

Travail de levage  
de 125 à 2220 kgcm



127663.Va

## S.A. BROWN, BOVERI & CIE, BADEN

Bureau technique : 2, av. Ruchonnet, Lausanne