

Objektyp: **Advertising**

Zeitschrift: **Bulletin technique de la Suisse romande**

Band (Jahr): **90 (1964)**

Heft 11

PDF erstellt am: **19.09.2024**

### **Nutzungsbedingungen**

Die ETH-Bibliothek ist Anbieterin der digitalisierten Zeitschriften. Sie besitzt keine Urheberrechte an den Inhalten der Zeitschriften. Die Rechte liegen in der Regel bei den Herausgebern. Die auf der Plattform e-periodica veröffentlichten Dokumente stehen für nicht-kommerzielle Zwecke in Lehre und Forschung sowie für die private Nutzung frei zur Verfügung. Einzelne Dateien oder Ausdrucke aus diesem Angebot können zusammen mit diesen Nutzungsbedingungen und den korrekten Herkunftsbezeichnungen weitergegeben werden. Das Veröffentlichen von Bildern in Print- und Online-Publikationen ist nur mit vorheriger Genehmigung der Rechteinhaber erlaubt. Die systematische Speicherung von Teilen des elektronischen Angebots auf anderen Servern bedarf ebenfalls des schriftlichen Einverständnisses der Rechteinhaber.

### **Haftungsausschluss**

Alle Angaben erfolgen ohne Gewähr für Vollständigkeit oder Richtigkeit. Es wird keine Haftung übernommen für Schäden durch die Verwendung von Informationen aus diesem Online-Angebot oder durch das Fehlen von Informationen. Dies gilt auch für Inhalte Dritter, die über dieses Angebot zugänglich sind.

# Pompes Marlow

Des milliers de pompes Marlow sont utilisées dans le génie civil, l'industrie et l'agriculture. Les pompes centrifuges Marlow s'emploient également et sans diminution de rendement pour des eaux très sales.

Pour chaque travail de pompage, un modèle Marlow est à disposition. La gamme Marlow va de 100 à 13 000 litres à la minute. Elles sont livrables du stock avec moteurs électriques ou à essence.

# Eaux Eaux boueuses MARLOW

Robert Aebi SA Lausanne-Renens  
Tél. 021 34 42 12/13

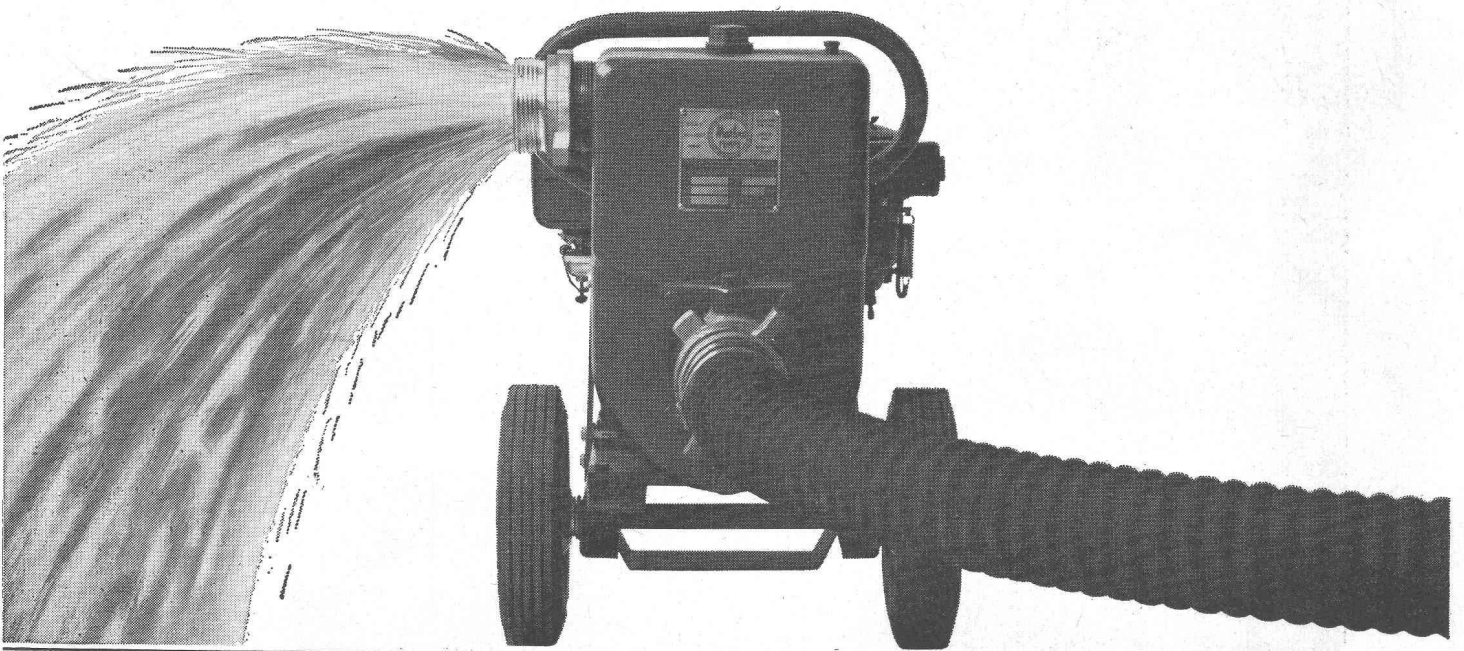

**NOUVEAU**

**Exécution  
plus rationnelle et  
plus rapide  
de béton apparent**



**pava-form®**

Elément de béton armé, préfabriqué, moulé sur panneaux Pava-form.

**le nouveau panneau de coffrage pour  
béton apparent et éléments préfabriqués**

En utilisant les panneaux de coffrage Pava-form, aux deux faces revêtues de plastique stratifié, vous obtiendrez de façon beaucoup plus rationnelle et plus rapide des surfaces de béton propres et lisses, d'un fini parfait. Le nettoyage de ces panneaux est particulièrement aisé et peut se faire aussitôt que l'on a décoffré. Légers, malgré leur grand format, ils sont faciles à poser et simplifient le travail de démoulage. Grâce à la remar-

quable résistance de leur revêtement, il est possible de les réemployer un très grand nombre de fois, des deux côtés. Notre service technique est à votre disposition pour vous fournir de plus amples renseignements — écrivez ou téléphonez-nous!

Un nouveau produit de  
Pavatex SA, Zurich 2,  
téléphone 051/23 76 76

**BON**

pour recevoir une documentation  
Pava-form

Nom \_\_\_\_\_

Raison sociale \_\_\_\_\_

Adresse \_\_\_\_\_

(à adresser à Pavatex SA,  
case postale, Zurich 27)



**S&S**

### Cartouches fusibles pour coupe-circuit à grand pouvoir de coupure Type SN 1

**Pouvoir de coupure élevé**  
70'000 A eff.

**Cartouches froides**  
Pertes propres réduites, faible échauffement

**Inaltérables**  
même sous charge permanente au maximum de  $1,2 \times I_n$

**Indicateur de coupure éprouvé**

**Facilement adaptables**  
à des socles existant à l'aide de couteaux de contact spéciaux

**Caractéristiques normales et retardées**

**Sprecher & Schuh SA      Aarau**

6625

# Pompes pour stations d'épuration

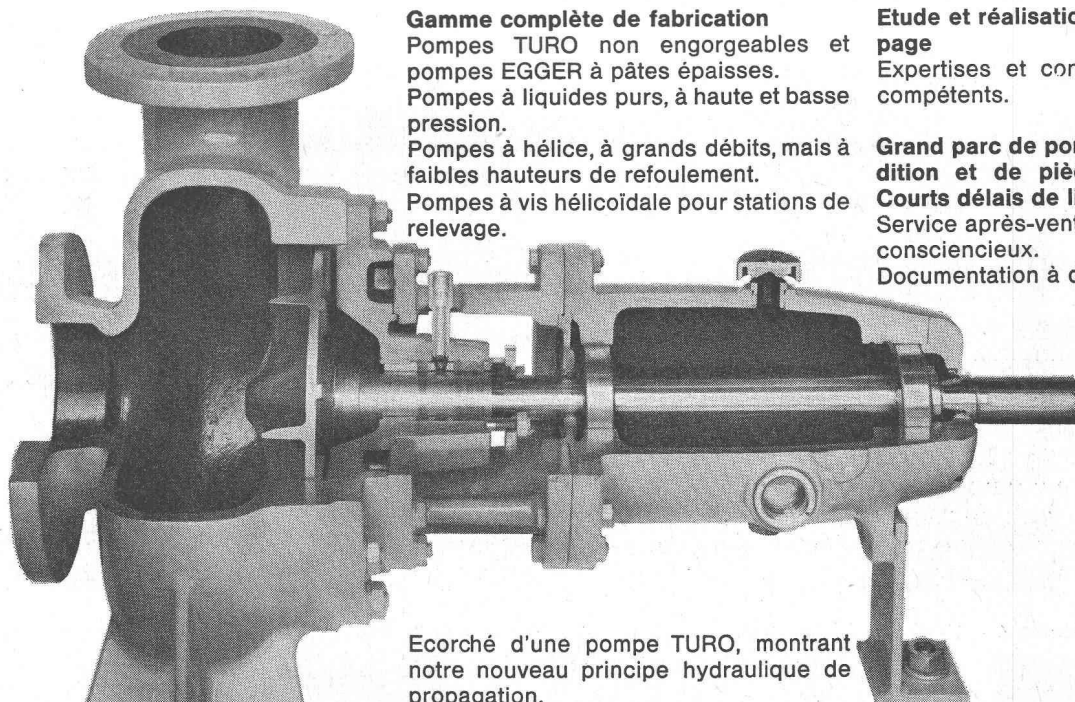

**Gamme complète de fabrication**  
Pompes TURO non engorgeables et  
pompes EGGER à pâtes épaisses.  
Pompes à liquides purs, à haute et basse  
pression.  
Pompes à hélice, à grands débits, mais à  
faibles hauteurs de refoulement.  
Pompes à vis hélicoïdale pour stations de  
relevage.

**Etude et réalisation de stations de pom-  
page**  
Expertises et conseils par spécialistes  
compétents.

**Grand parc de pompes prêtes à l'expé-  
dition et de pièces de rechange —  
Courts délais de livraison.**  
Service après-vente bien rodé, rapide et  
conscientieux.  
Documentation à disposition.

Ecorché d'une pompe TURO, montrant  
notre nouveau principe hydraulique de  
propagation.



**EGGER**

EMILE EGGER & CO. S.A.  
Fabrique de pompes et de machines  
Cressier NE  
☎ (038) 77217  
Telex 32989



pour les opérations  
de coupe  
les plus sévères

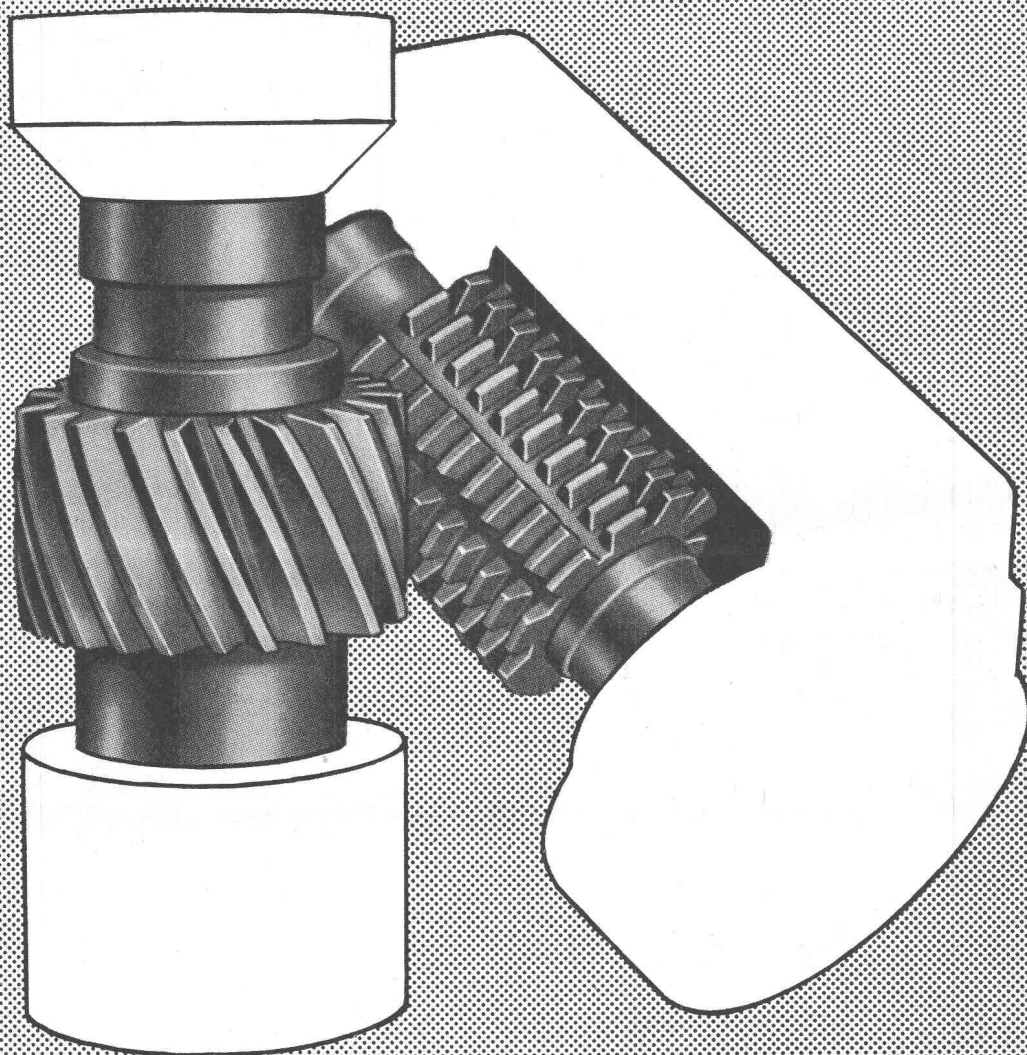

# Shell Garia Oils

- propriétés extrême pression
- excellente protection anti-corrosion
- refroidissement efficace
- remarquable fini de surface
- grande production

Ce sont les raisons pour lesquelles  
notre service technique vous recommande les huiles Shell Garia.

Shell Switzerland, Zurich, Tél. 051/25 36 70

# Clef de l'exploit technique: Acier moulé +GF+

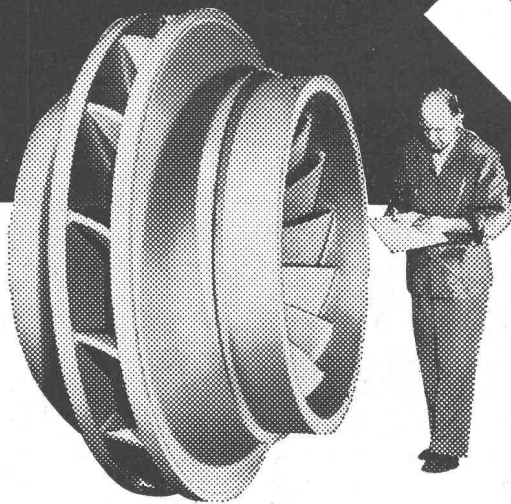
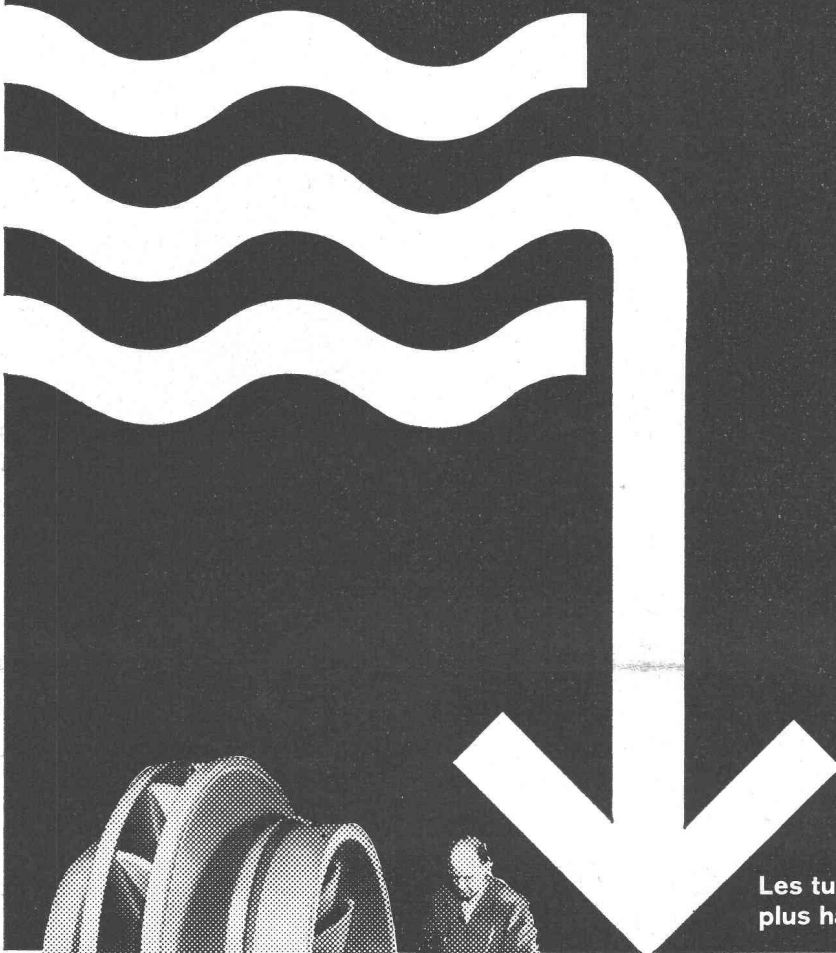

Roue Francis «Ferrera», poids 4,6 t,  
en acier moulé +GF+ à 13 % de chrome

Les turbines Francis pour les  
plus hautes chutes du monde:

Ferrera	Suisse	522 m
Snowy-Murray	Australie	520 m
Fionnay-Mauvoisin	Suisse	465 m
San Silvestro	Italie	454 m
Paradela	Portugal	430 m

sont équipées de roues en acier  
moulé +GF+

Spécialiste en moulages de haute qualité,  
détentrice d'une expérience de fonderie  
unique, Georges Fischer Société Anonyme  
offre plus encore, car elle force le  
progrès par une recherche scientifique  
dynamique et un perfectionnement  
constant de ses moyens de fabrication  
et de contrôle.

Sg 729/2

**Georges Fischer Société Anonyme, Schaffhouse**

Téléphone: (053) 5 60 31 et (053) 5 70 31

C'est celui de mon père



Riz à Porta

Fierté de gosse... tellement compréhensible. Ingersoll, c'est une tradition familiale. Grand-père déjà vantait son Ingersoll. Et aujourd'hui papa possède un nouveau Gyro-Flo. Il en est très content et fier de ne pas posséder n'importe quel compresseur, mais un

Ingersoll. Même son fils sait parfaitement, que la qualité Ingersoll représente dans le domaine de l'air comprimé ce que Rolls-Royce est dans la branche des voitures.

Compresseurs et outillage Ingersoll durent une génération.

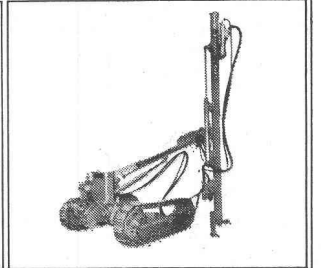
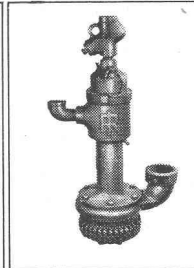
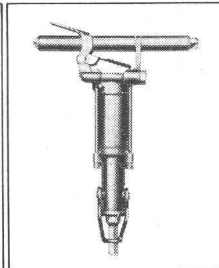
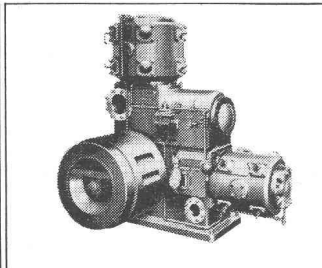
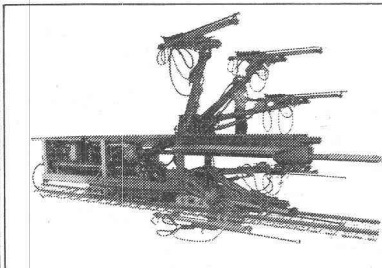

# Ingersoll

Robert Aebi SA Case postale Lausanne 2 Lausanne-Renens (près Francillon) tél. 021/25 6212

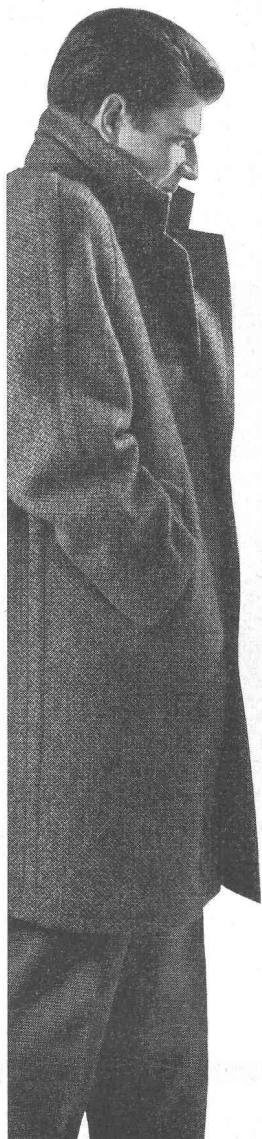

**Notre  
époque  
exige  
un air  
purifié**

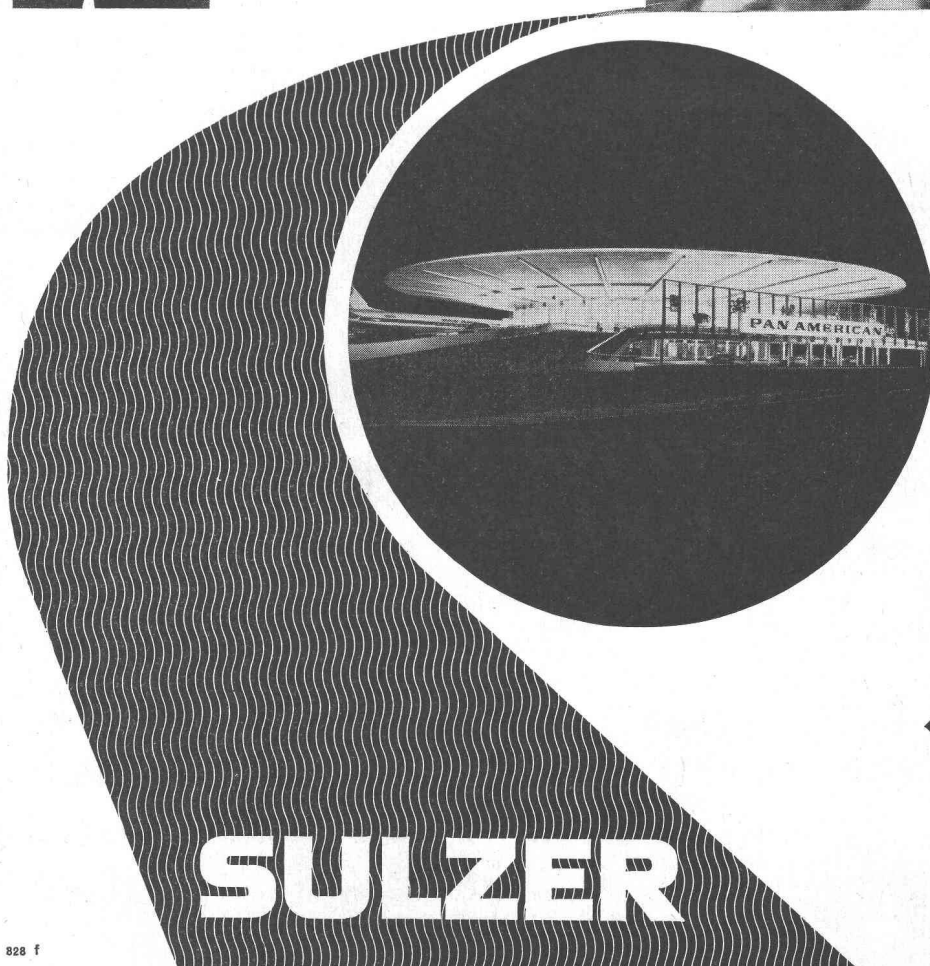

### **Technique de climatisation pour demain: Portes à rideau d'air**

L'entrée « sans porte » est une invitation à pénétrer dans le local... où le visiteur éprouve d'emblée une sensation de bien-être: il se sent agréablement caressé par un air frais en été et un air chaud en hiver. Les possibilités d'application sont plus nombreuses et variées qu'on ne le suppose souvent. Dans les bâtiments administratifs, les halles de transit et de douanes, les grands magasins, les banques, les hôpitaux, les ateliers et les entrepôts, le rideau d'air s'écoulant de haut en bas protège le local contre le froid et la chaleur, contre les courants d'air, le vent et la poussière de la rue. Les portes à rideaux d'air facilitent les entrées et sorties et augmentent la fréquence des visiteurs.

◀ Le bâtiment des PAA à l'aéroport d'Idlewild, à New York, où Sulzer a installé la plus grande porte à rideau d'air du monde. Largeur intérieure: 27 mètres!

**Sulzer Frères  
Société Anonyme  
Winterthur, Suisse**