

Objektyp: **Advertising**

Zeitschrift: **Bulletin technique de la Suisse romande**

Band (Jahr): **89 (1963)**

Heft 18: **44me Comptoir Suisse, Lausanne, 7-22 september 1963**

PDF erstellt am: **24.09.2024**

Nutzungsbedingungen

Die ETH-Bibliothek ist Anbieterin der digitalisierten Zeitschriften. Sie besitzt keine Urheberrechte an den Inhalten der Zeitschriften. Die Rechte liegen in der Regel bei den Herausgebern. Die auf der Plattform e-periodica veröffentlichten Dokumente stehen für nicht-kommerzielle Zwecke in Lehre und Forschung sowie für die private Nutzung frei zur Verfügung. Einzelne Dateien oder Ausdrucke aus diesem Angebot können zusammen mit diesen Nutzungsbedingungen und den korrekten Herkunftsbezeichnungen weitergegeben werden. Das Veröffentlichen von Bildern in Print- und Online-Publikationen ist nur mit vorheriger Genehmigung der Rechteinhaber erlaubt. Die systematische Speicherung von Teilen des elektronischen Angebots auf anderen Servern bedarf ebenfalls des schriftlichen Einverständnisses der Rechteinhaber.

Haftungsausschluss

Alle Angaben erfolgen ohne Gewähr für Vollständigkeit oder Richtigkeit. Es wird keine Haftung übernommen für Schäden durch die Verwendung von Informationen aus diesem Online-Angebot oder durch das Fehlen von Informationen. Dies gilt auch für Inhalte Dritter, die über dieses Angebot zugänglich sind.

L'architecte
conseil

SIFRAG

des installations
de climatisation
Sifrag

Sifrag-Ventilation et Climatisation
Frei SA
Berne Zurich Bâle Lausanne Lugano

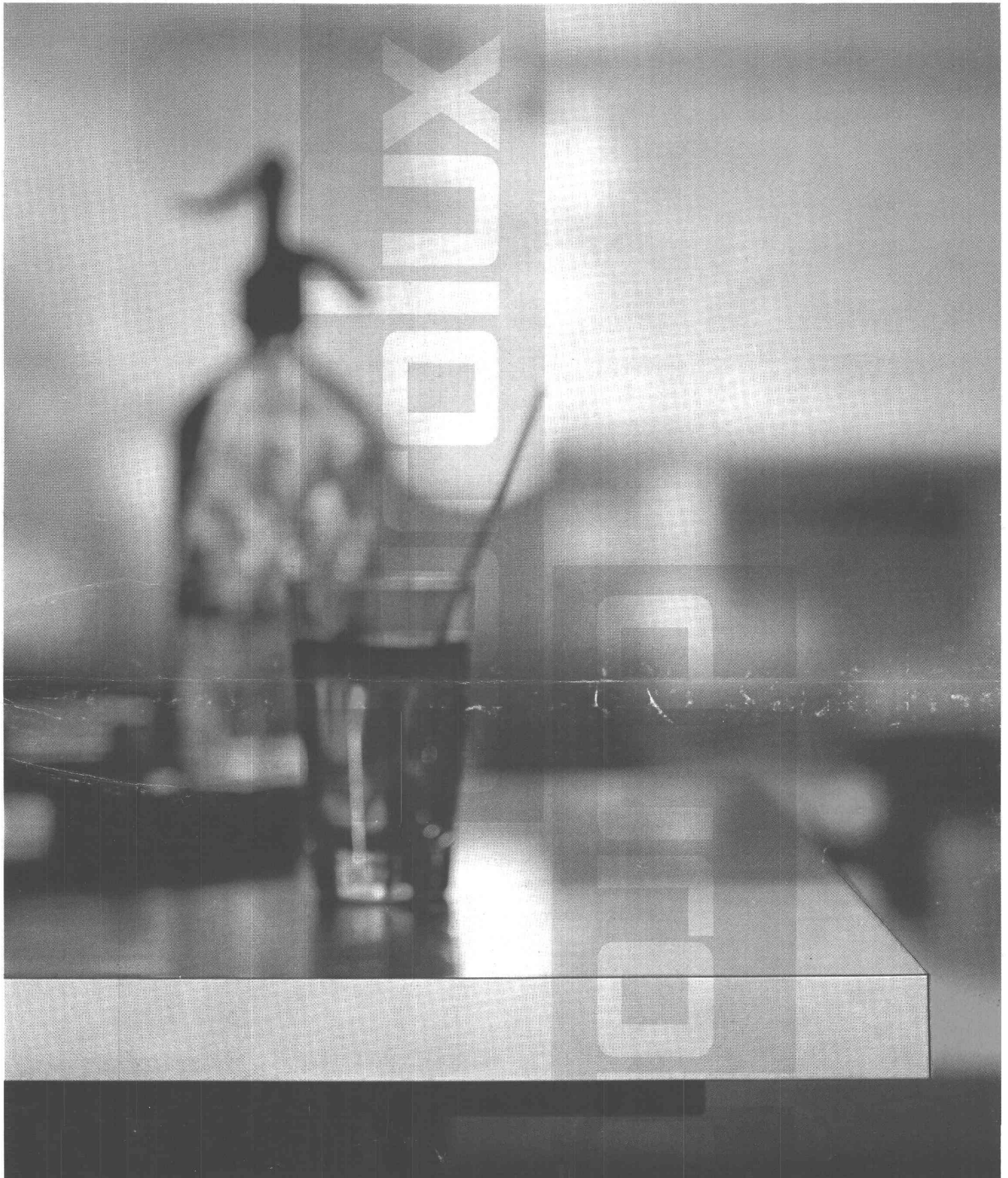

Une ambiance dans laquelle le client est parfaitement à son aise,
une architecture séduisante, un confort soigné . . .

Une décoration intérieure qui répond à toutes les exigences,
exécutée en Durolux — si résistant à la rayure, aux chocs et à
la chaleur . . . vraiment inaltérable.

Voici comment se présente le restaurant moderne: facile à
entretenir, conforme aux principes de l'hygiène, rayonnant de
couleur et de lumière — un réel plaisir de s'y attarder . . .

Renseignements concernant les
panneaux Durolux au verso

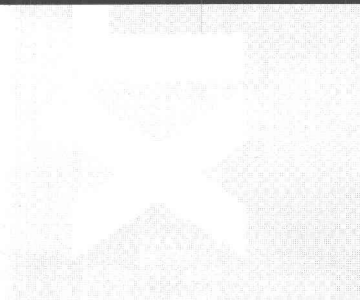

Durolux, panneau à surface décorative en couleur a été créé pour la décoration intérieure et pour la fabrication du meuble. Il est particulièrement résistant aux chocs, à la rayure et à la chaleur et insensible aux jus de fruits, aux vins, aux huiles, aux graisses, de même qu'à de nombreux agents chimiques. Durolux, inodore, durable, d'un brillant satiné, est fabriqué en trois exécutions différentes:

Epaisseur	Type	Format
1,3 mm	panneau stratifié classique	122 x 250 cm
3,5 mm	panneau dur revêtu de plastique stratifié	env. 124 x 252 cm
5 mm	panneau pour portillons à glissière, revêtu sur les deux faces	env. 124 x 252 cm

Un autre avantage: tous les panneaux Durolux sont disponibles dans les mêmes coloris et dessins, d'où plus de 80 panneaux différents que l'on peut appliquer à volonté en combinaison les uns avec les autres.

Durolux est un produit Pavatex; sa marque est déposée.

Adresses des dépositaires
et conseils techniques par
Pavatex SA
Jenatschstrasse 4, Zurich 2
tél. 051/23 76 76



Bon pour une documentation Durolux à envoyer à
Pavatex SA, case postale, Zurich 27

BON

R 10 11

Nom

Entreprise

Adresse

Je m'intéresse également aux prospectus ayant trait aux domaines
d'application ci-après de panneaux Pavatex:



Vibrateurs à haute fréquence Brigel

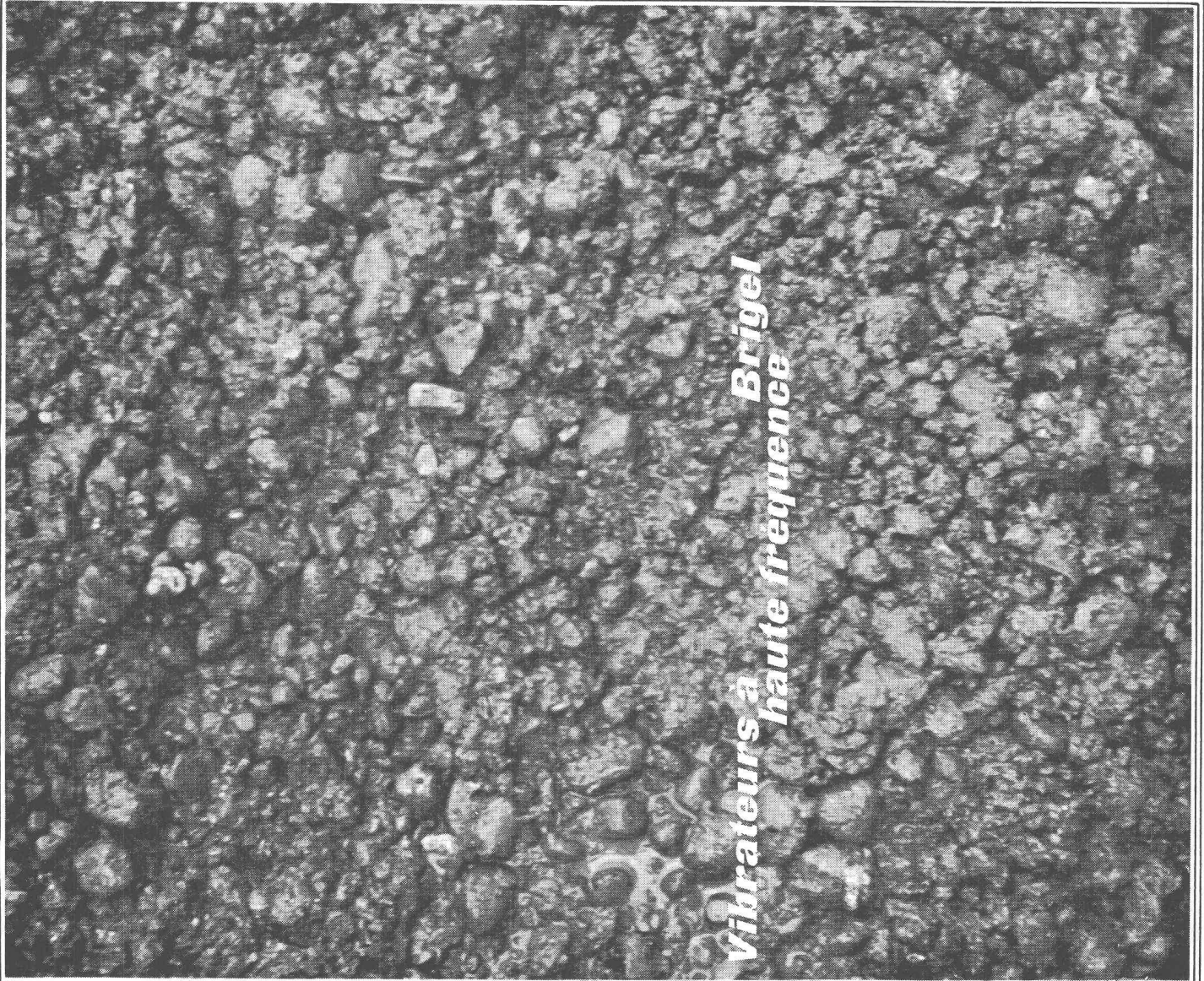

Vibrateurs à haute fréquence
Brigel

Que vous bétonniez des piliers élancés ou massifs, des dalles fines ou épaisses, des murs ou des fondations - vous trouverez toujours dans la gamme Brigel l'aiguille vibrante adéquate et la génératrice nécessaire pour l'actionner. Les aiguilles vibrantes Brigel sont faites en une pièce; il est donc exclu de voir la pointe se dévisser dans le béton.

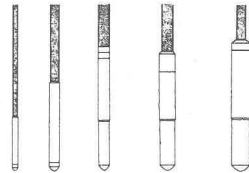

Ø 25, 38, 47, 66, 82 mm

Tension de sécurité de 48 volts. Seulement l'aiguille va dans le coffrage; le groupe générateur reste en dehors du lieu de travail. (Distances jusqu'à 100 mètres).

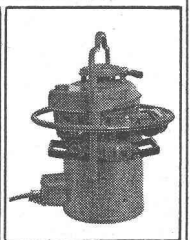
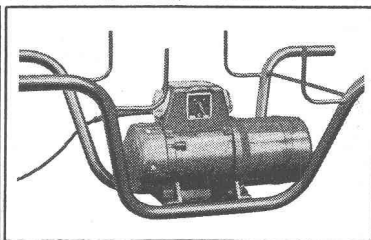
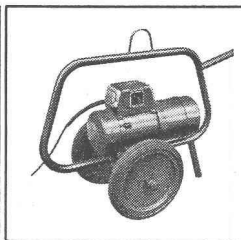
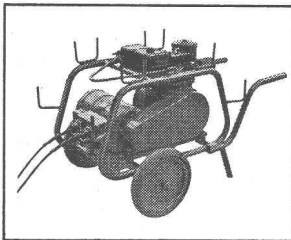
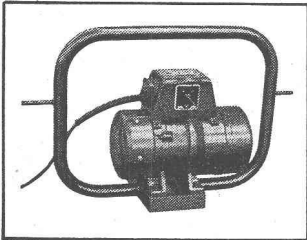

Installation de bétonnage mobile

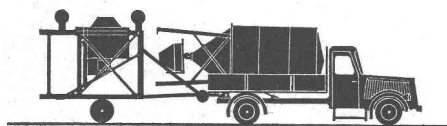

1. Position de transport. Silo à ciment sur le pont du camion avec balance montée. Support métallique avec bétonnière en remorque.

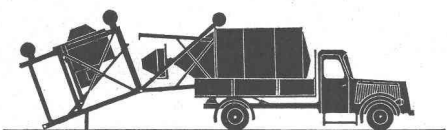

Longueur du convoi restreinte

2. L'essieu est enlevé. Le support métallique est fixé sur ses fondations et relié au silo à l'aide de charnières.



Montage à l'aide du camion

3. Le camion recule et met le support métallique en place.



Encombrement réduit

4. A l'aide d'un câble métallique, le silo à ciment se monte dès que le camion avance.

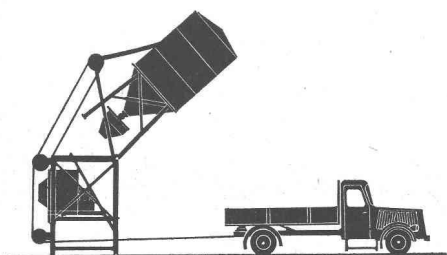

Dosage automatique du ciment par balance télécommandée

5. A partir du point mort, le silo est mis en place à l'aide d'un vérin.

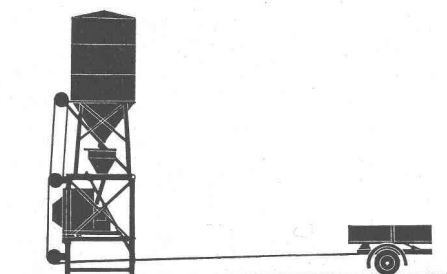

Montage rapide

6. Installation en ordre de marche.

Demandez une offre détaillée à :

Ing. Walter Hächler S.A. machines d'entreprise Wettingen (AG)

tél. (056) 604 00

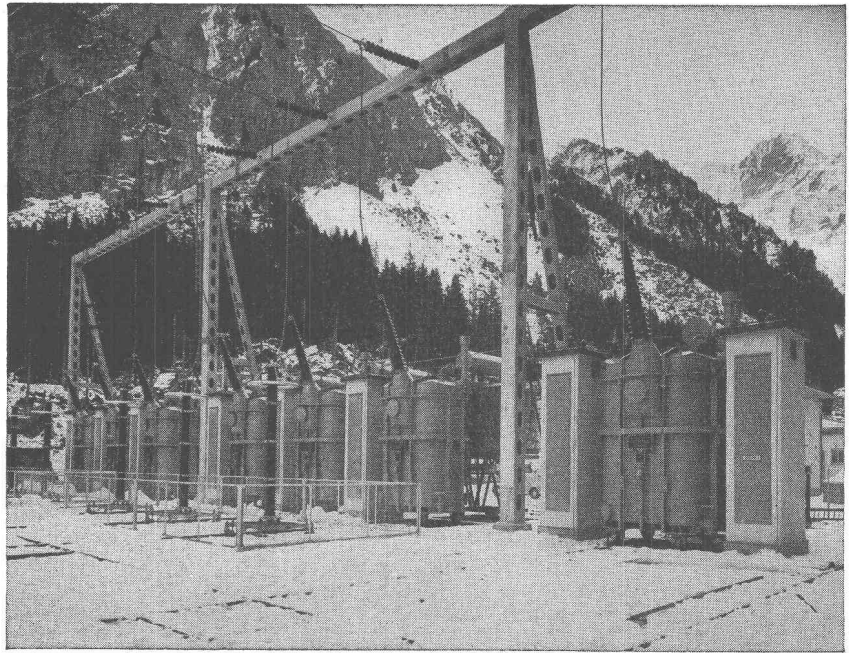
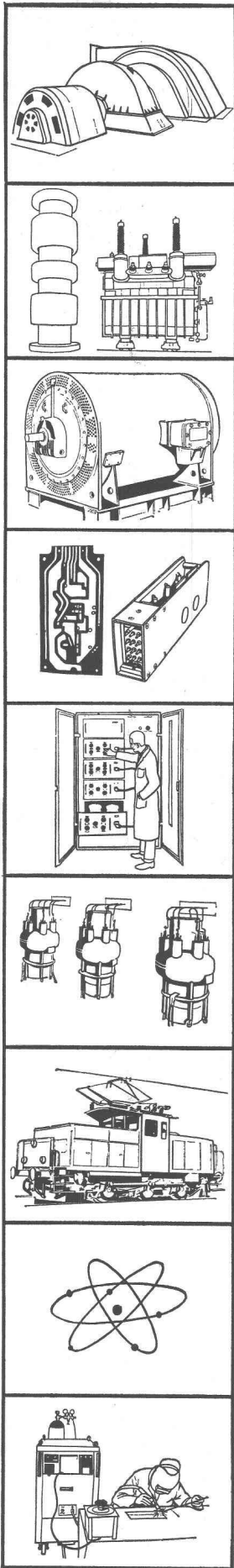

Sept des dix transformateurs monophasés formant deux groupes triphasés de 60 000 kVA, 10,5/250 kVA $\pm 5\%$, installés à l'usine de Fionnay des Forces Motrices de Mauvoisin S.A.

sécheron

Une qualité fondée sur l'expérience

dans tous les domaines de son programme de fabrication:

alternateurs, transformateurs, moteurs, régulateurs, éléments fonctionnels, redresseurs, traction, énergie nucléaire, soudure.

Société Anonyme des Ateliers de

sécheron

Genève 21

Câble
préimprégné
pour
fortes
dénivellations

PiPb

Vorimprägnierte

Papierbleikabel

für
grosse
Höhenunterschiede



SA DES CABLERIES ET TRÉFILERIES DE COSSONAY

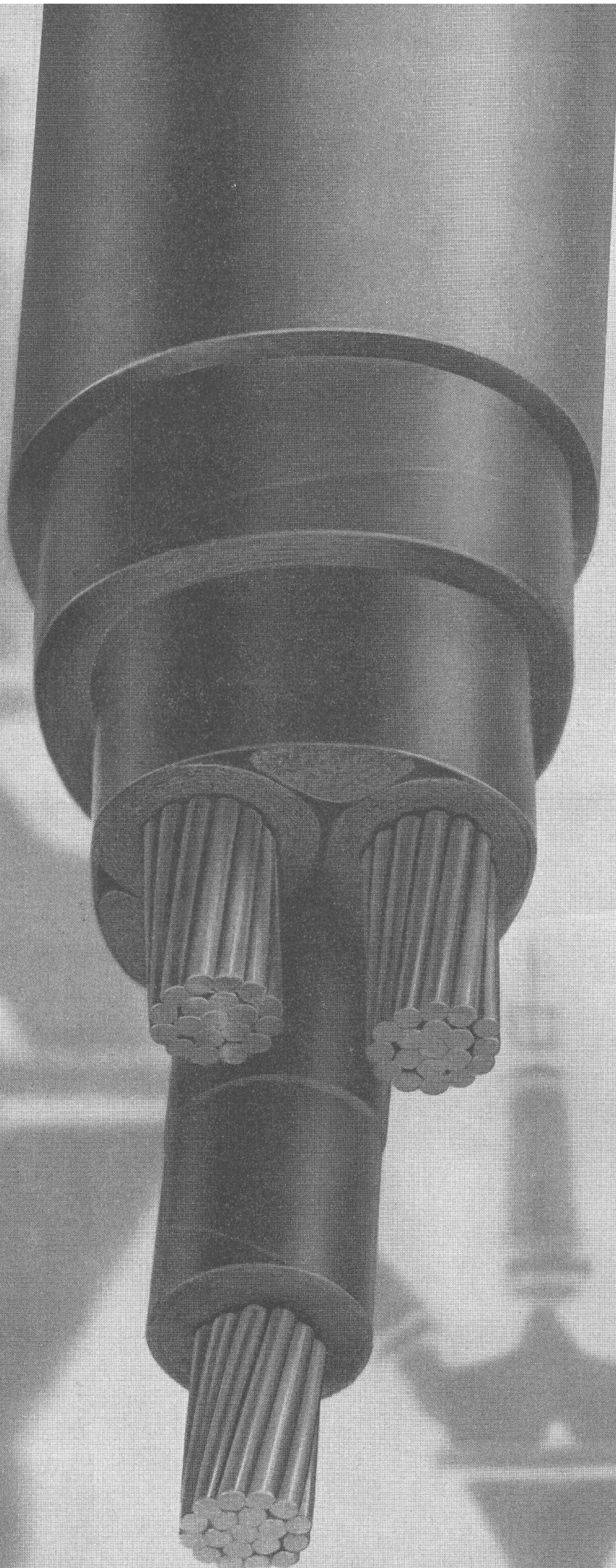

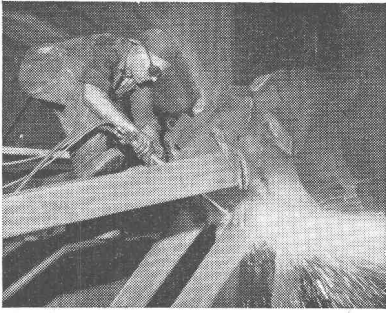

Installations pour

l'oxy-coupage à poudre

(Brevet Linde-Company)

- des aciers inoxydables de haut pourcentage résistant à la chaleur, de la fonte grise et de quelques métaux non ferreux,
- la démolition rapide de constructions en fer (ponts, roues motrices, etc.)

Procédé rationnel, net et vite.

Demandez documentation

USINES D'OXYGÈNE & D'HYDROGÈNE S.A.

Lucerne (041) 41 51 51

Vevey (021) 51 11 44

MILAN 4-13 OCTOBRE 1963

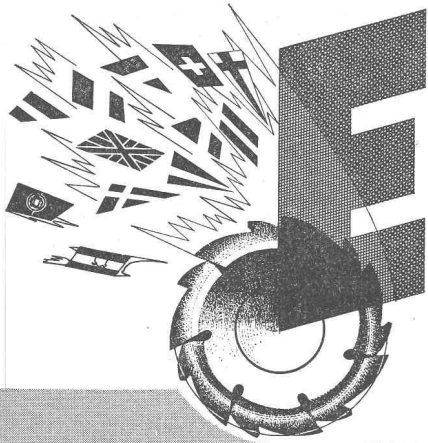

8

**8° EXPOSITION
EUROPÉENNE DE LA
MACHINE-OUTIL**

Informations :

Société Suisse de Constructeurs de Machines
4, General Wille-Str., Zurich 2. Tél. 051/25 66 00

Acier CARON

VON ROLL.

**acier CARON
et béton
précontraint**

— la combinaison idéale pour le constructeur. Comme armature supplémentaire dans les constructions précontraintes ou comme armature principale dans les constructions en béton armé, l'acier CARON offre de grands avantages :

haute limite apparente d'élasticité
(minimum 4600 kg/cm²)
section constante
résistance au glissement dans le béton
environ 4 fois plus élevée que celle du fer rond
haute sécurité en cas d'incendie
excellente maniabilité
grande rigidité des armatures posées

livraison par l'entremise des marchands de fer

VON ROLL S.A.
Usine de Gerlafingen

199

stoll giroflex

la chaise pivotante de ligne moderne



Giroflex 6625



**40 autres
modèles Giroflex
du plus simple
au plus luxueux.**

**En vente dans
les magasins de
meubles de bureau.
Demandez la liste
des dépositaires
officiels Giroflex.**

**Albert Stoll, Giroflex
Koblenz / AG**

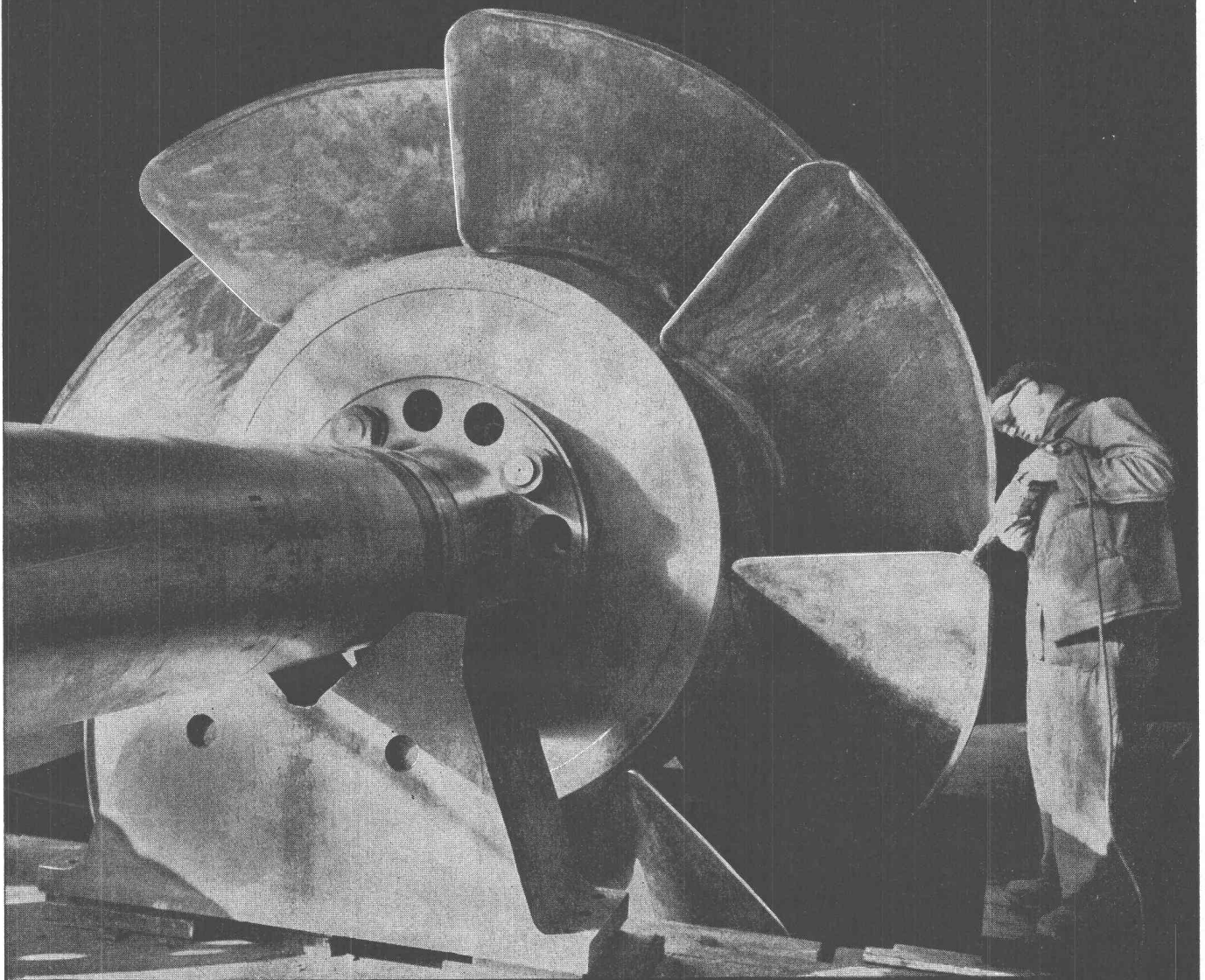

**TURBINES
HYDRAULIQUES**

CHARMILLES

ATELIERS DES CHARMILLES S.A., GENÈVE

SULZER

Installations avec chaudières à rayonnement type C pour production de vapeur et d'eau surchauffée

La chaudière à rayonnement type C, simple et sans maçonnerie, est exécutée en différentes grandeurs standard avec puissances variant de 1 à 18 t/h (respectivement 0,64 à 10 millions de kcal/h) ; elle peut être chauffée, séparément ou en combinaison, au mazout, au gaz, au charbon ou aux déchets.

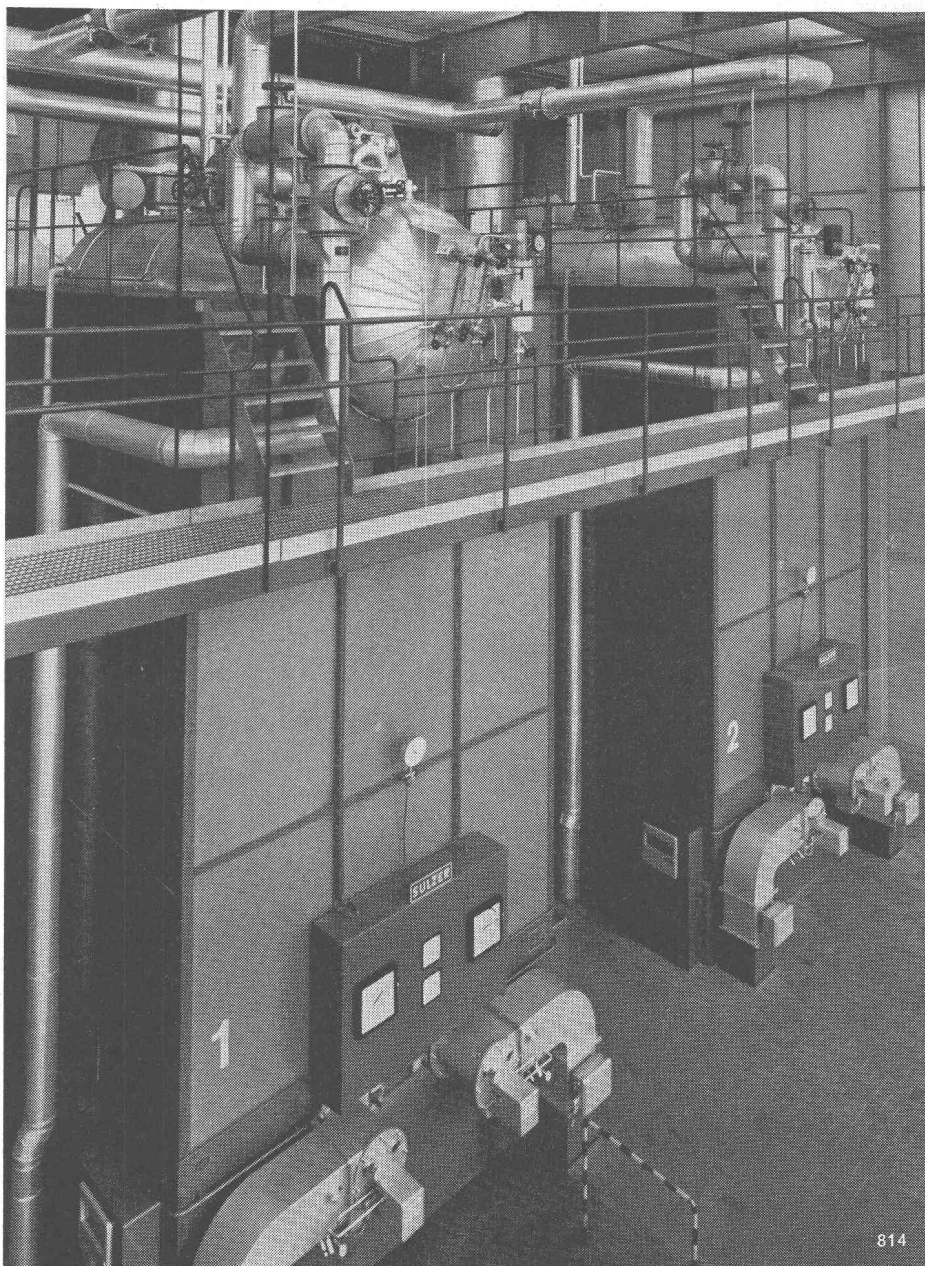

Deux chaudières à rayonnement type C, puissance unitaire 6,4 millions de kcal/h, pression de service 13 kg/cm², avec conduite principale et conduites pour la vapeur et l'eau d'alimentation. Les deux chaudières sont chauffées au mazout et celle de gauche est équipée en outre d'un foyer pour la combustion de déchets.

Sulzer Frères
Société anonyme
Winterthur, Suisse

Bureau de Lausanne :
54, avenue Dapples
Case postale Gare Lausanne 2
Tél. 27 60 62

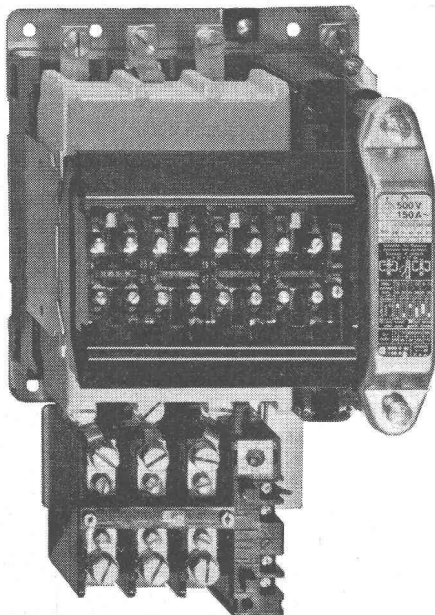

CAT 1-150

La série des nouveaux contacteurs Sprecher & Schuh Type CAT 1 s'allonge

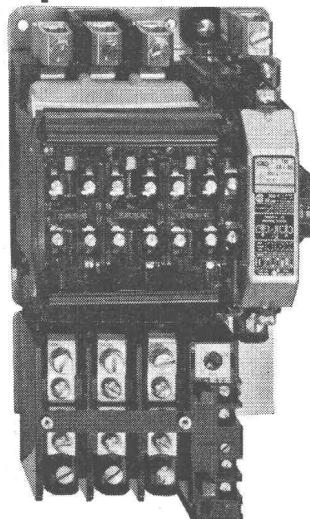

CAT 1- 60

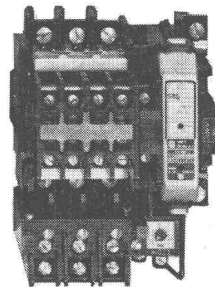

CAT 1- 25

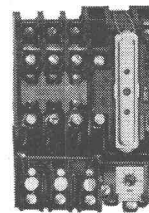

CAT 1- 10

Pouvoir de coupure élevé

Contacts auxiliaires facilement
accessibles et clairement disposés

Grande durée de vie: 10 Mio. de manoeuvres

Canaux à câbles permettant un câblage
rapide et pratique



Sprecher & Schuh SA Aarau, Suisse

N 0389

Raboteuses-Profileuses GACK

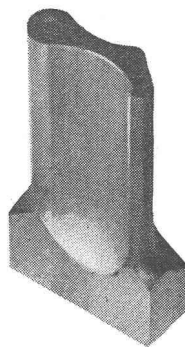
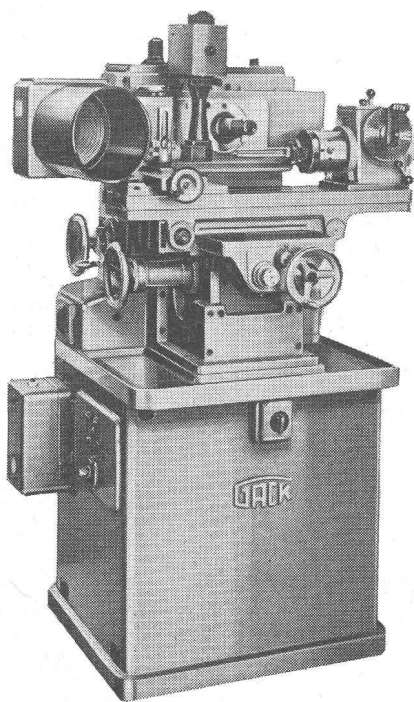

pour façonnage de poinçons

- sans traçage préalable
- directement d'après coordonnées
- en un seul montage

Vérification du réglage et contrôle optique
au moyen d'un microscope ou projecteur

Observation directe de l'opération de tra-
vail assurant un contrôle permanent de l'usi-
nage, de la surface et de l'outil

Avancements automatiques pour rabotages
droits et rayonnés

Précision et rendement supérieurs
Recommandées pour la fabrication d'élec-
trodes

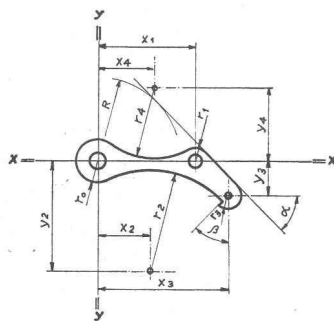

8. EWA :

Halle 7 — Stand 70 224

H E S S
WERKZEUGMASCHINEN

HANS HESS & CO. AG
ZÜRICH 8
Höschgasse 68 · 051/32 06 14

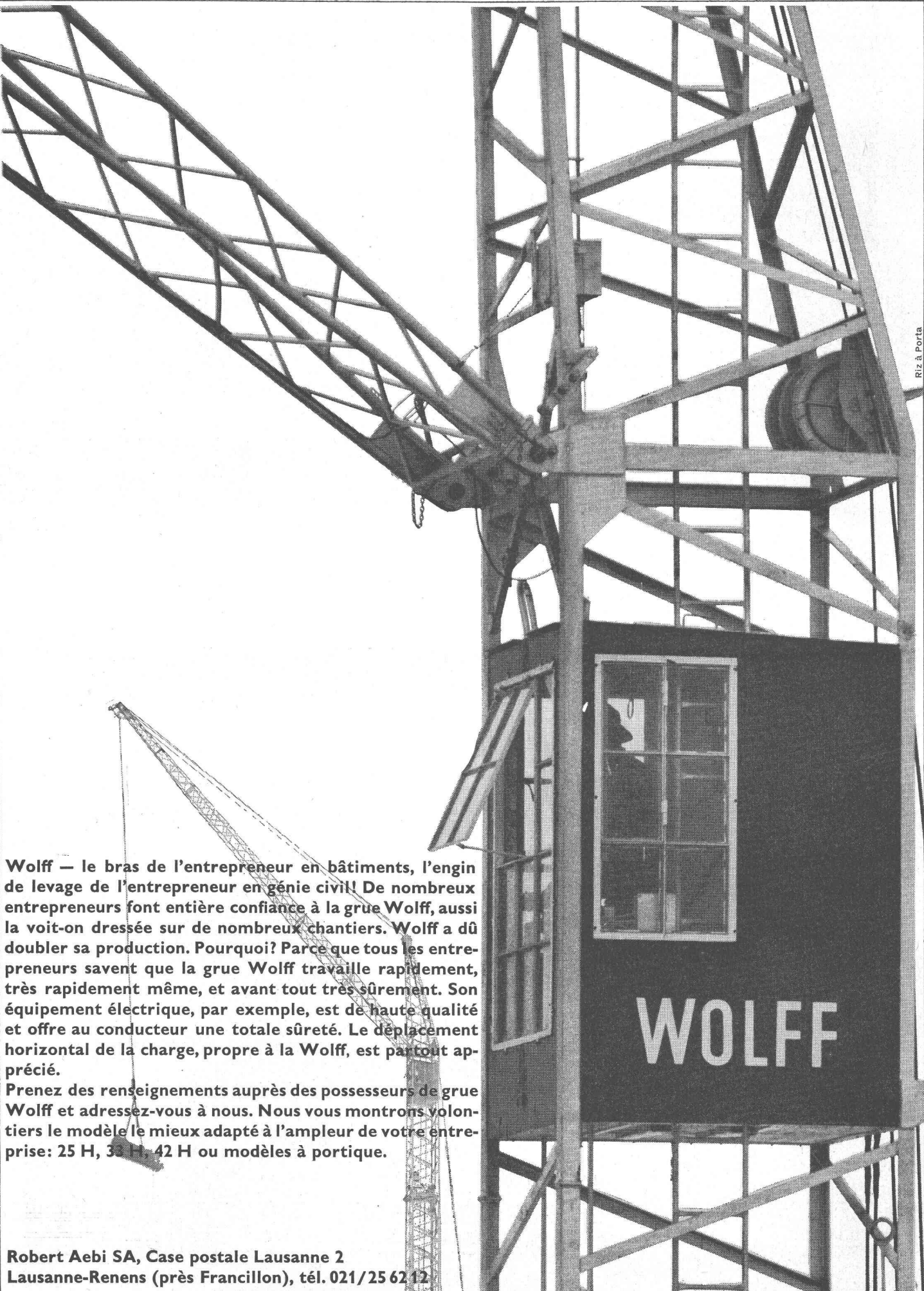

Wolff — le bras de l'entrepreneur en bâtiments, l'engin de levage de l'entrepreneur en génie civil! De nombreux entrepreneurs font entière confiance à la grue Wolff, aussi la voit-on dressée sur de nombreux chantiers. Wolff a dû doubler sa production. Pourquoi? Parce que tous les entrepreneurs savent que la grue Wolff travaille rapidement, très rapidement même, et avant tout très sûrement. Son équipement électrique, par exemple, est de haute qualité et offre au conducteur une totale sûreté. Le déplacement horizontal de la charge, propre à la Wolff, est partout apprécié.

Prenez des renseignements auprès des possesseurs de grue Wolff et adressez-vous à nous. Nous vous montrons volontiers le modèle le mieux adapté à l'ampleur de votre entreprise: 25 H, 33 H, 42 H ou modèles à portique.

**Robert Aebi SA, Case postale Lausanne 2
Lausanne-Renens (près Francillon), tél. 021/25 62 12**

Transporteurs à ruban

Mouvement régulier et sans accroc. Méthode de transport la plus rationnelle et moderne



Transporteur à ruban installé dans une carrière et muni d'un chariot de déversement permettant d'entasser les différentes composantes à l'endroit voulu de part et d'autre du ruban

Le choix des dimensions d'un transporteur à ruban à poste fixe demande une connaissance approfondie de la question et une étude serrée des conditions d'emploi. AMMANN vous offre toute garantie sur ce point avec les riches expériences que depuis des dizaines d'années il s'est acquises en livrant de nombreuses installations grandes et petites. Confiez-nous l'étude de vos problèmes de transport mécanique de matériaux : AMMANN trouvera pour vous la solution la meilleure.

U. AMMANN

Ateliers de Construction S.A. - Téléphone 063/2 27 02 - Langenthal

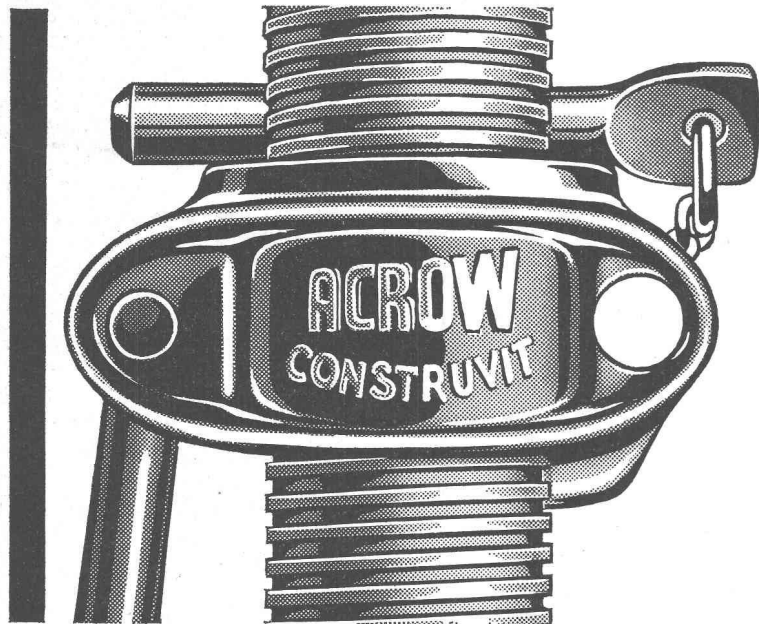

Etats ACROW

**Un article puissant
de grande renommée!**

Ecrou de fonte malléable avec autonettoyeur de pas de vis. 4 grandeurs: étayant de 120 à 485 cm.

Demandez notre prospectus détaillé qui vous donnera toutes les explications et avantages de l'ÉTAI ACROW.

**Construvit S.A. Lyss
032 84 24 05-07**

S-A HUNZIKER + CIE

Tuyaux Rocbeton

tuyaux armés, longueur 2 m
fabriqués au tour selon un procédé
éprouvé. Avec emboîtement normal
ou emboîtement cloche
Ø 60, 70, 80, 90, 100 cm

kugler

Raccords KSA pour tubes en cuivre

Montage ou démontage
rapide

Étanchéité garantie

Sécurité absolue
(pas d'emploi de flamme)

Sûreté lors d'un montage
caché

Nos spécialistes vous
conseillent en tout temps

**Kugler
Fonderie et Robinetterie S.A.**

Genève La Jonction

Zurich Neumühlequai 32-34

Nouvelle adresse à partir de fin d'automne 1963

Josefstrasse 129

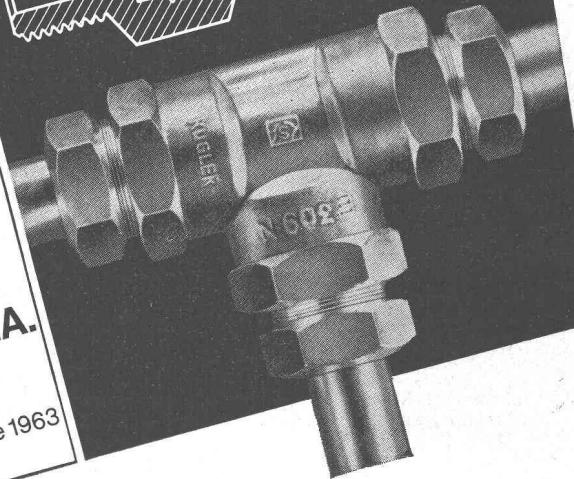
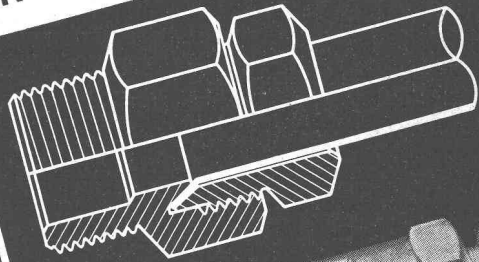

Supprimez les reprises!

Grâce aux appareils auxiliaires
et aux poupées spéciales des...

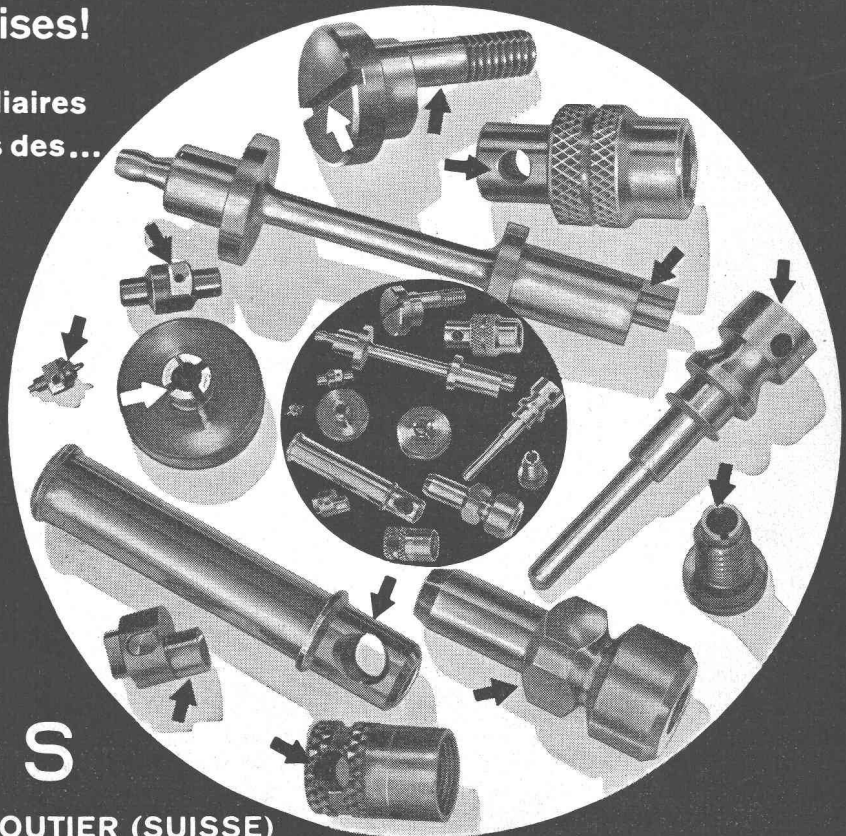

tours automatiques

TORNOS

USINES TORNOS S.A. MOUTIER (SUISSE)

784